

平成22年度

石川県高等学校体育連盟 テニス専門部

大会結果

平成22年度全日本ジュニアテニス選手権U18石川県大会

平成22年度石川県高等学校総合体育大会テニス競技

平成22年度金沢地区高等学校テニス大会

平成22年度加賀地区高等学校テニス大会

平成22年度(第48回)石川県高等学校テニス新人大会

平成22年度(第24回)金沢地区高等学校テニスダブルス選手権大会

平成22年度加賀地区高等学校テニスダブルス選手権大会

平成22年度(第23回)石川県高校テニスダブルス選手権大会

大会名 平成22年度全日本ジュニアテニス選手権U18石川県大会
主催 石川県テニス協会
公認 北信越テニス協会
主管 石川県高等学校体育連盟テニス部
開催日 平成22年5月1日(土)-3日(月)
会場 西部緑地公園テニスコート

男子18歳以下シングルス

平成22年5月1日(土)2日(日) 西部緑地公園テニスコート

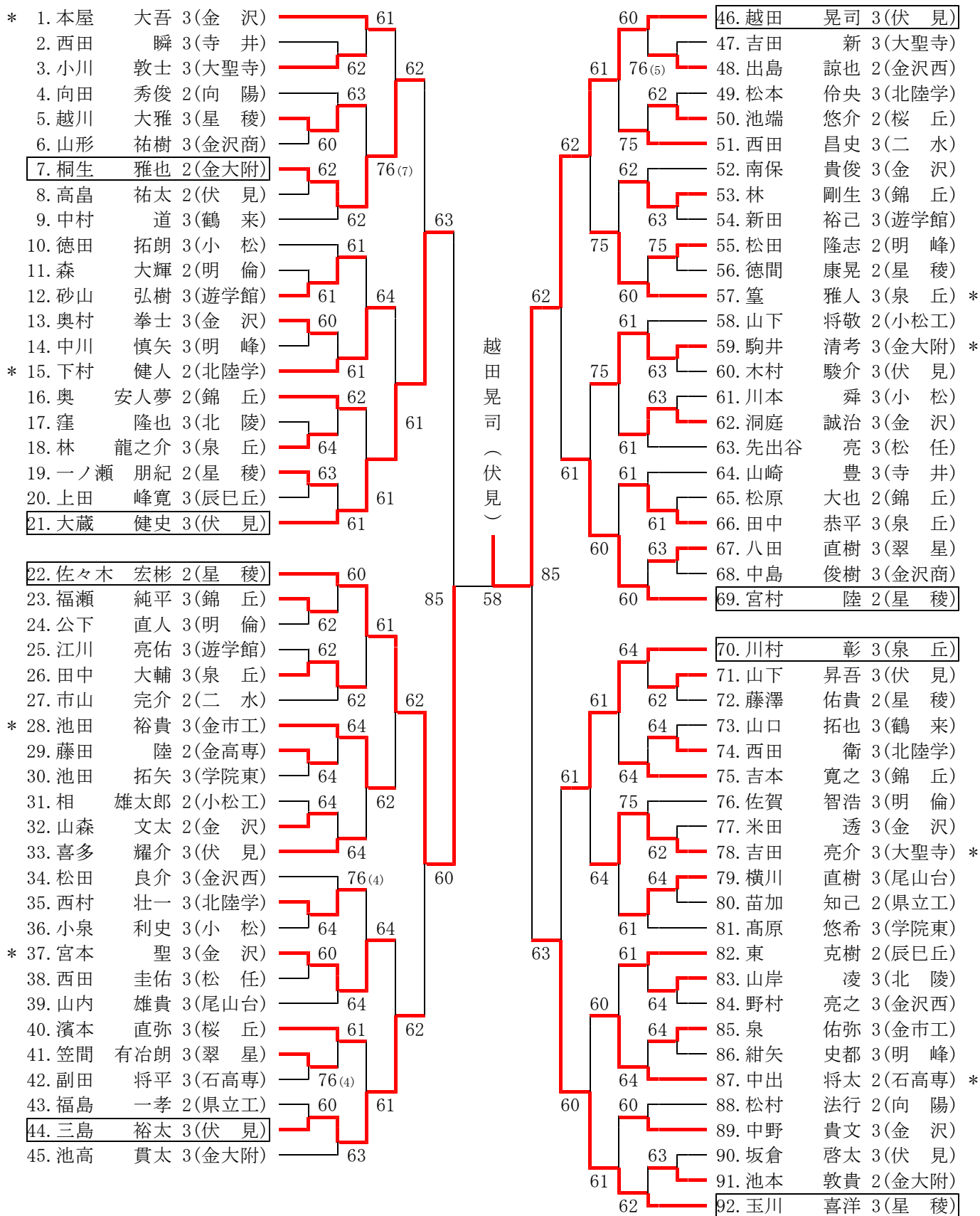

北信越代表決定戦 7. 桐生 雅也 2(金大附) 6-3 69. 宮村 陸 2(星稜)
 70. 川村 彰 3(泉丘) 6-0 44. 三島 裕太 3(伏見)

18歳以下男子ダブルス

平成22年5月2日(日)3日(月) 西部緑地公園テニスコート

1. 玉川 3・川村 3(星・泉)	60	60	50. 佐々木2・宮村 2(星 稜)
2. 熊田 2・米田 2(県立工)	60	60	51. 野村 2・濱田 3(金大附)
3. 一ノ瀬2・清水 2(星 稜)	75	61	52. 松井 2・中川 2(尾・附)
4. 中山 3・永井 2(学院東)	62	60	53. 酒井 2・中野 2(向 陽)
5. 片山 3・中田 3(二 水)	60	63	54. 寺岡 2・米田 3(金 沢)
6. 公下 3・佐賀 3(明 倫)	61	63	55. 高畠 2・法村 2(伏 見)
7. 西田 3・森下 2(遊学館)	61	63	56. 竹村 2・山峰 2(大聖寺)
8. 小坂 3・松田 3(金沢西)	62	63	57. 米田 3・北作 3(泉 丘)
9. 室木 2・杉本 2(向 陽)	61	63	58. 下野 3・谷内 3(北陸学)
10. 吉田 3・斉藤 3(大聖寺)	62	60	59. 中川 3・松田 2(明 峰)
11. 石野 3・上田 3(辰巳丘)	61	60	60. 宮本 3・北山 3(松 任)
12. 木村 3・坂倉 3(伏 見)	63	63	61. 山崎 3・西田 3(寺 井)
13. 山内 3・横川 3(尾山台)	60	64	62. 西田 3・市山 2(二 水)
14. 橋本 3・宮本 3(翠 星)	63	63	63. 林 3・松原 2(錦 丘) *
15. 吉森 3・織田 3(金沢商)	60	63	64. 東 2・岡 2(辰巳丘)
16. 奥村 3・宮本 3(金 沢)	63	64	65. 出島 2・野村 3(金沢西)
17. 松下 3・二木 3(小松工)	60	63	66. 洞庭 3・熊野 3(金 沢)
18. 下村 2・西村 3(北陸学)	60	63	67. 武田 3・山岸 3(北 陵)
19. 伊藤 2・江川 2(松 任)	wo	63	68. 山口 3・中村 3(鶴 来)
20. 酒谷 2・西市 2(北 陵)	64	60	69. 山下 2・相 2(小松工)
* 21. 篁 3・田中 3(泉 丘)	62	63	70. 山形 3・中島 3(金沢商)
22. 道本 3・青木 3(小 松)	61	76(7)	71. 中野 3・磯村 3(泉 丘)
23. 池本 2・宇野 2(金大附)	63	63	72. 泉 3・南 3(金市工)
24. 越川 3・土田 2(星 稜)	63	62	73. 松原 3・西田 3(桜 丘)
25. 安田 3・橋本 3(金沢西)	61	62	74. 新田 3・砂山 3(遊学館)
26. 馬場 3・紺矢 3(明 峰)	61	61	75. 古坂 3・新谷 3(辰巳丘)
27. 佐久間3・濱本 3(桜 丘)	61	63	76. 南保 3・中野 3(金 沢) *
28. 梅井 3・池田 3(金市工)	75	61	77. 池田 3・寺西 3(学院東)
29. 牧野 2・松本 2(鶴 来)	64	62	78. 清水 3・久司 2(鶴 来)
30. 徳田 3・川本 3(小 松)	62	60	79. 竹村 2・清水 2(金市工)
31. 吉田 3・小川 3(大聖寺)	60	61	80. 中村 2・北野 2(二 水)
32. 八田 3・笠間 3(翠 星)	60	61	81. 江川 3・明上山3(遊学館)
33. 越田 3・大蔵 3(伏 見)	60	63	82. 徳間 2・藤澤 2(星 稜)
34. 小松 3・西田 3(北陸学)	60	76(6)	83. 池高 3・桐生 2(金大附)
35. 島川 3・本田 2(寺・実)	62	63	84. 向田 2・脇田 2(向 陽)
36. 林 3・吉村 3(泉 丘)	61	61	85. 大多尾3・小泉 3(小 松)
37. 倉渕 2・木越 2(遊学館)	61	62	86. 西村 3・田中 3(泉 丘)
38. 駒井 3・駒井 1(金大附)	76(1)	62	87. 喜多 3・林 2(伏 見)
39. 高原 3・清水 3(学院東)	63	76(3)	88. 藺森 3・森田 3(金沢西)
40. 吉本 3・奥 2(錦 丘)	61	60	89. 松島 3・西野 3(大聖寺)
41. 樋川 3・南 2(小松工)	75	63	90. 在田 3・堀田 3(桜 丘)
42. 土田 3・山岸 3(金沢商)	60	64	91. 谷口 3・倉内 2(北陸学)
43. 坂口 3・永吉 3(伏 見)	62	62	92. 井南 3・平尾 3(錦 丘)
44. 窪 3・上野 3(北 陵)	60	61	93. 高島 3・竹原 3(泉 丘)
45. 中出 2・上野 2(石高専)	60	62	94. 東方 2・枅田 3(明 峰)
46. 先出谷3・西田 3(松 任)	64	62	95. 副田 3・浜田 2(石高専)
47. 橋本 3・本田 3(泉 丘)	61	60	96. 森 2・新井 2(明 倫)
48. 出戸 2・衛藤 2(県立工)	61	61	97. 渡邊 2・喜多 2(県立工)
* 49. 本屋 3・山森 2(金 沢)	61	61	98. 三島 3・山下 3(伏 見)

北信越代表決定戦 33. 越田 3・大蔵 3(伏 見) 7-5 50. 佐々木2・宮村 2(星 稜)

女子18歳以下シングルス

平成22年5月1日(土)2日(日) 西部緑地公園テニスコート

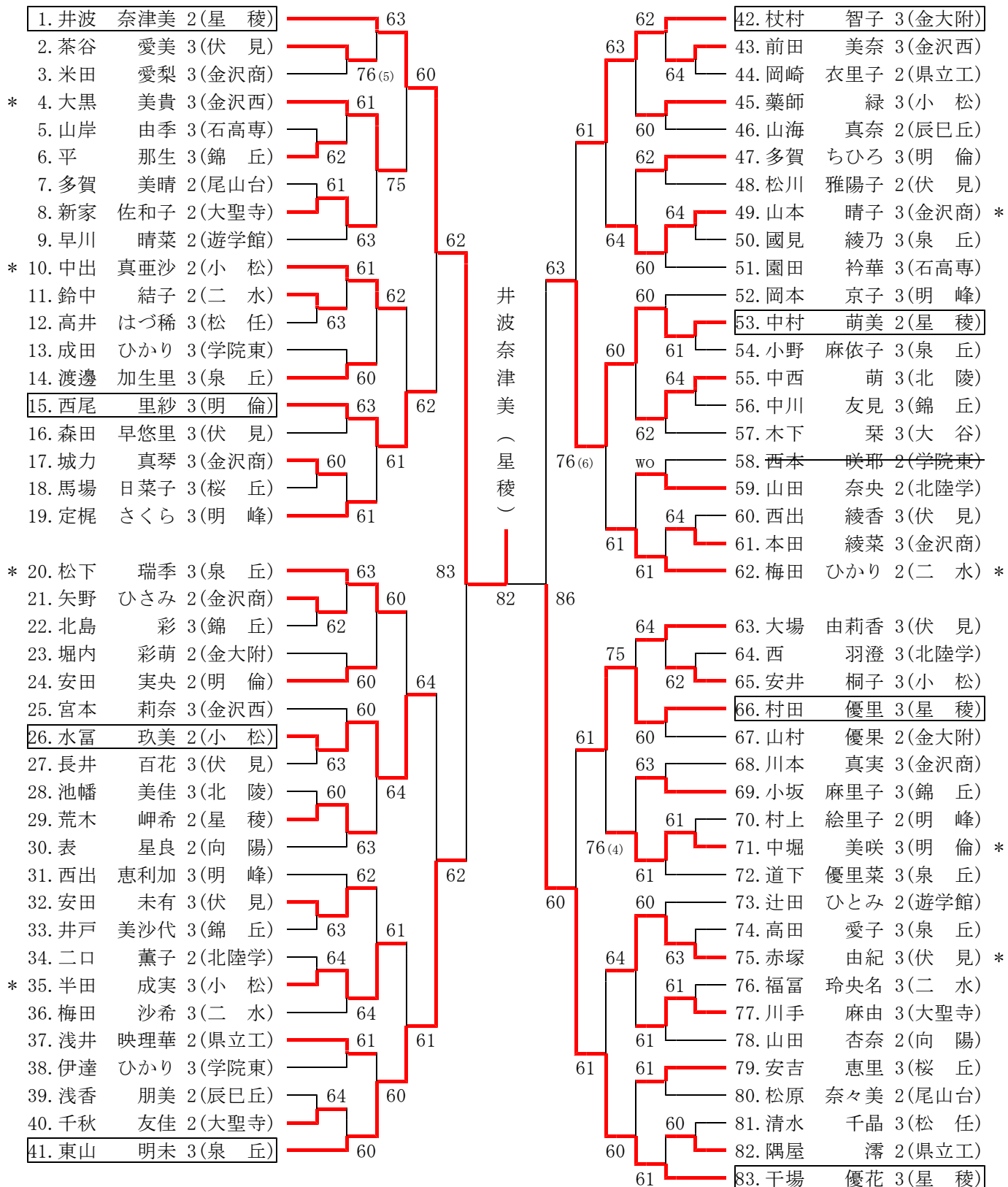

北信越代表決定戦 15. 西尾 里紗 3(明倫) 6-1 42. 杖村 智子 3(金大附)

26. 水富 玖美 2(小松) 6-3 66. 村田 優里 3(星稜)

18歳以下女子ダブルス

平成22年5月2日(日)3日(月) 西部緑地公園テニスコート

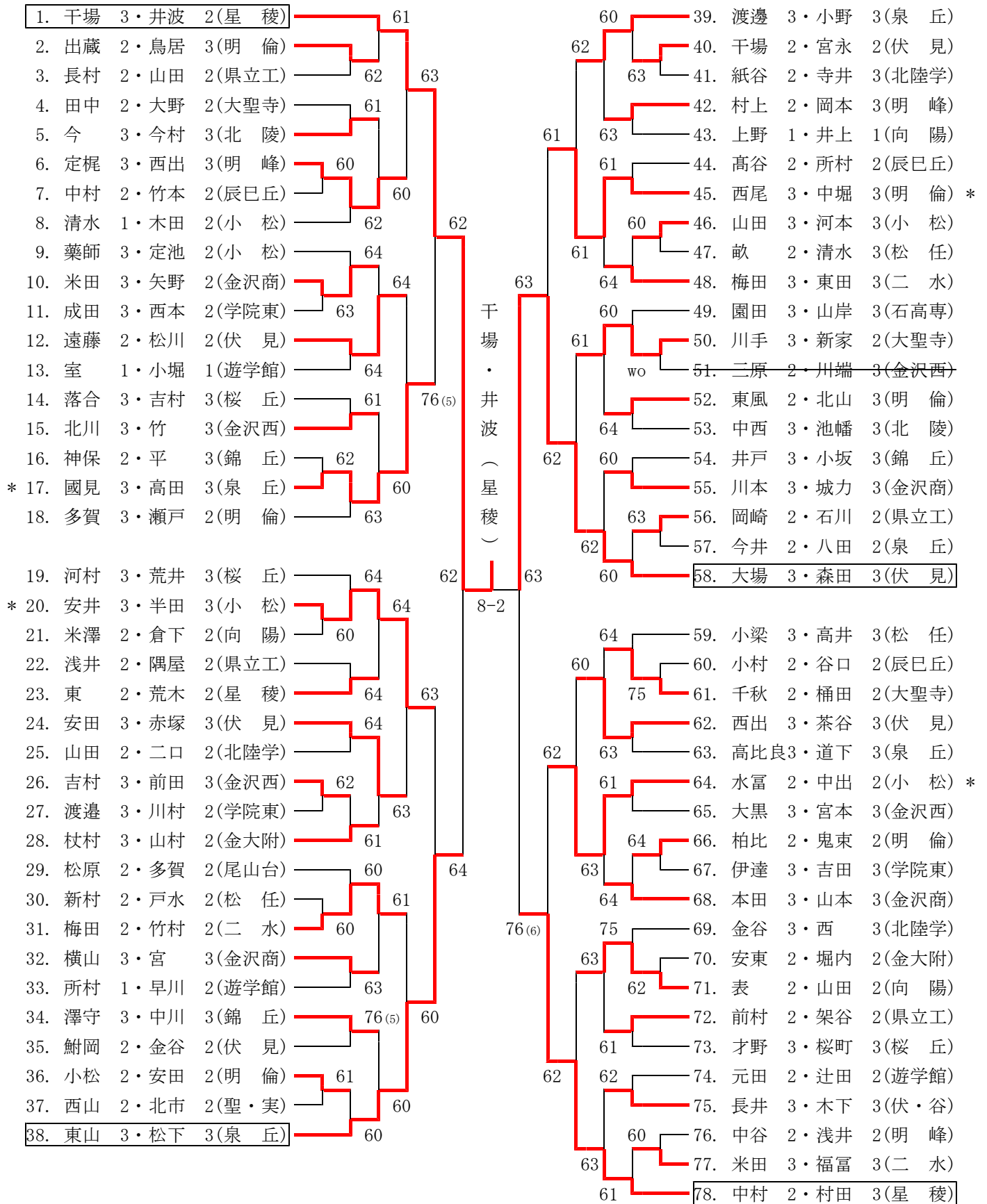

北信越代表決定戦 38. 東山 3・松下 3(泉丘) 5-7 78. 中村 3・村田 3(星稜)

大会名 平成22年度石川県高等学校総合体育大会テニス競技
主催 石川県高等学校体育連盟, 石川県教育委員会, 石川県テニス協会
主管 石川県高等学校体育連盟テニス部
開催日 平成22年6月3日(木)-6月6日(日)
会場 東金沢テニスコート・城北市民テニスコート

平成22年度 石川県高等学校総合体育大会 テニス競技

男子団体

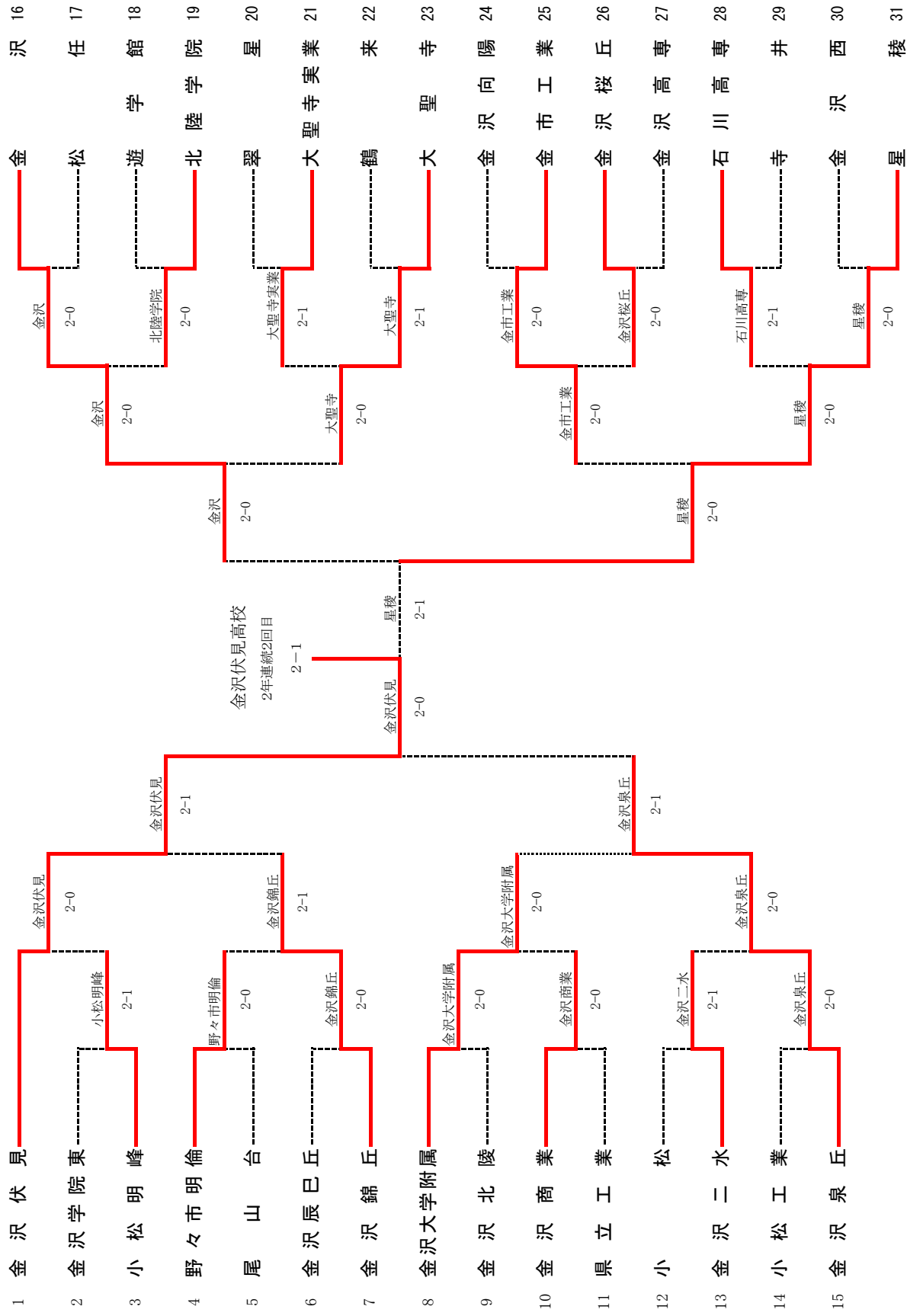

1R1	3	小松明峰	2-1	金沢学院東	2
D		紺矢 史都 ③ 重吉 祐輔 ③	1-6	清水 宏祐 ③ 高原 悠希 ③	
S1		馬場 賢吾 ③	6-4	寺西 裕貴 ③	
S2		中川 慎矢 ③	6(5)-7	楠 恵太 ②	

1R2	4	野々市明倫	2-0	尾山台	5
D		松田 和樹 ③ 森 大輝 ②	6-3	松井 泰輝 ② 若林 優貴 ②	
S1		佐賀 智浩 ③	6-3	山内 雄貴 ③	
S2		新井 太智 ②	1-3	横川 直樹 ③	

1R3	7	金沢錦丘	2-0	金沢辰巳丘	6
D		吉本 寛之 ③ 奥 安人夢 ②	6-1	上田 峰寛 ③ 石野 貴嗣 ③	
S1		松原 大也 ②	6-0	東 克樹 ②	
S2		林 剛生 ③		伊藤 大智 ②	

1R4	8	金沢大学附属	2-0	金沢北陵	9
D		駒井 清考 ③ 駒井 清匡 ①	6-2	武田 涼祐 ③ 西市 雅隆 ②	
S1		桐生 雅也 ②	6-0	山岸 凌 ③	
S2		池高 貴太 ③		窪 隆也 ③	

1R5	10	金沢商業	2-0	県立工業	11
D		織田 輝晃 ③ 土田 湧次 ③	6-2	喜多 佑輔 ② 衛藤 祥希 ②	
S1		山形 祐樹 ③	6-1	熊田 尚人 ②	
S2		中島 俊樹 ③	3-0	米田 葵一 ②	

1R6	13	金沢二水	2-1	小松	12
D		北野 正紘 ② 中村 恒大 ②	6-3	大多尾 泰洋 ③ 小泉 利史 ③	
S1		西田 昌史 ③	3-6	徳田 拓朗 ③	
S2		市山 完介 ②	7-6(8)	川本 舜 ③	

1R7	15	金沢泉丘	2-0	小松工業	14
D		川村 彰 ③ 田中 大輔 ③	6-2	二木 春光 ③ 南 達哉 ②	
S1		松下 宇志 ①	6-4	相 雄太郎 ②	
S2		篁 雅人 ③		松下 昌平 ③	

1R8	16	金沢	2-0	松任	17
D		山崎 将貴 ② 宮永 峻 ②	6-0	先出谷 亮 ③ 宮本 早和人 ③	
S1		本屋 大吾 ③	6-0	西田 圭佑 ③	
S2		高島 基 ①		北山 大佑 ③	

1R9	19	北陸学院	2-0	遊学館	18
D		谷内 寛之 ③ 西田 衛 ③	6-0	江川 亮佑 ③ 明上山 匠 ③	
S1		下村 健人 ②	6-1	砂山 弘樹 ③	
S2		西村 壮一 ③		新田 裕己 ③	

1R10	21	大聖寺実業	2-1	翠星	20
D		田中 陵太 ② 野地 康太 ②	2-6	八田 直樹 ③ 宮本 達典 ③	
S1		舟見 翔太 ②	6-0	橋本 聖也 ③	
S2		山岸 俊晶 ②	6-1	笠間 有治朗 ③	

1R11	23	大聖寺	2-1	鶴来	22
D		吉田 新 ③ 齊藤 史勇人 ③	3-6	山口 拓也 ③ 清水 恭平 ③	
S1		吉田 亮介 ③	6-4	中村 道 ③	
S2		小川 敦士 ③	6-3	松本 凌賀 ②	

1R12	25	金市工業	2-0	金沢向陽	24
D		梅井 未知明 ③ 泉 佑弥 ③	6-1	向田 秀俊 ② 酒井 俊樹 ②	
S1		池田 裕貴 ③	6-0	中野 竜弥 ②	
S2		南 佑輔 ③		松村 法行 ②	

1R13	26	金沢桜丘	2-0	金沢高専	27
D		在田 龍朗 ③ 堀田 雅志 ③	6-1	大島 和喜 ③ 松井 謙太郎 ③	
S1		濱本 直弥 ③	6-2	藤田 陸 ②	
S2		池端 悠介 ②	1-0	加藤 拓也 ①	

1R14	28	石川高専	2-0	寺井	29
D		浜田 昌吾 ② 副田 将平 ③	3-6	山崎 豊 ③ 西田 瞬 ③	
S1		中出 将太 ②	6-0	島川 昌也 ③	
S2		上野 祐亮 ②	DEF	***	

1R15	31	星稜	2-0	金沢西	30
D		宮村 陸 ② 越川 大雅 ③	6-1	森田 圭一朗 ③ 藺森 悠伎 ③	
S1		玉川 喜洋 ③	6-1	野村 亮之 ③	
S2		佐々木 宏彬 ②		安田 祐輝 ③	

2R1	1	金沢伏見	2-0	小松明峰	3
D		大蔵 健史 ③ 山下 昇吾 ③	5-0	馬場 賢吾 ③ 松田 隆志 ②	
S1		越田 晃司 ③	6-1	紺矢 史都 ③	
S2		木下 恭輔 ①	6-0	中川 慎矢 ③	

2R2	7	金沢錦丘	2-1	野々市明倫	4
D		吉本 寛之 ③ 奥 安人夢 ②	3-6	佐賀 智浩 ③ 松田 和樹 ③	
S1		松原 大也 ②	6-3	新井 太智 ②	
S2		林 剛生 ③	6-3	森 大輝 ②	

2R3	8	金沢大学附属	2-0	金沢商業	10
D		駒井 清考 ③ 駒井 清匡 ①	6-1	織田 輝晃 ③ 土田 湧次 ③	
S1		桐生 雅也 ②	6-1	山形 祐樹 ③	
S2		池高 貫太 ③	1-1	中島 俊樹 ③	

2R4	15	金沢泉丘	2-0	金沢二水	13
D		田中 大輔 ③ 西村 正清 ③	3-2	西田 昌史 ③ 市山 完介 ②	
S1		川村 彰 ③	6-1	北野 正紘 ②	
S2		松下 宇志 ①	6-0	中村 恒大 ②	

2R5	16	金沢	2-0	北陸学院	19
D		高島 基 ① 宮永 峻 ②	6-0	谷内 寛之 ③ 西田 衛 ③	
S1		本屋 大吾 ③	6-0	下村 健人 ②	
S2		山崎 将貴 ②	3-2	西村 壮一 ③	

2R6	23	大聖寺	2-0	大聖寺実業	21
D		吉田 新 ③ 斉藤 史勇人 ③	6-3	田中 陵太 ② 野地 康太 ②	
S1		吉田 亮介 ③	5-5	山岸 俊晶 ②	
S2		小川 敦士 ③	6-4	舟見 翔太 ②	

2R7	25	金市工業	2-0	金沢桜丘	26
D		梅井 未知明 ③ 泉 佑弥 ③	7-6(5)	在田 龍朗 ③ 堀田 雅志 ③	
S1		池田 裕貴 ③	6-1	濱本 直弥 ③	
S2		南 佑輔 ③	3-3	池端 悠介 ②	

2R8	31	星稜	2-0	石川高専	28
D		玉川 喜洋 ③ 村田 壮一郎 ①	6-0	上野 祐亮 ② 吉田 成 ①	
S1		佐々木 宏彬 ②	6-3	中出 将太 ②	
S2		宮村 陸 ②		副田 将平 ③	

QF1	1	金沢伏見	2-1	金沢錦丘	7
D		大蔵 健史 ③ 山下 昇吾 ③	6-0	吉本 寛之 ③ 奥 安人夢 ②	
S1		越田 晃司 ③	4-6	松原 大也 ②	
S2		木下 恭輔 ①	6-3	林 剛生 ③	

QF2	15	金沢泉丘	2-1	金沢大学附属	8
D		田中 大輔 ③ 西村 正清 ③	2-6	桐生 雅也 ② 駒井 清考 ③	
S1		川村 彰 ③	6-3	池高 貫太 ③	
S2		松下 宇志 ①	6-1	駒井 清匡 ①	

QF3	16	金沢	2-0	大聖寺	23
D		山崎 将貴 ② 宮永 峻 ②	6-1	吉田 新 ③ 斉藤 史勇人 ③	
S1		本屋 大吾 ③	6-1	吉田 亮介 ③	
S2		高島 基 ①	5-2	小川 敦士 ③	

QF4	31	星稜	2-0	金市工業	25
D		宮村 陸 ② 村田 壮一郎 ①	3-2	梅井 未知明 ③ 泉 佑弥 ③	
S1		玉川 喜洋 ③	6-1	池田 裕貴 ③	
S2		佐々木 宏彬 ②	6-1	南 佑輔 ③	

SF1	1	金沢伏見	2-0	金沢泉丘	15
D		大蔵 健史 ③ 山下 昇吾 ③	8-0	田中 大輔 ③ 西村 正清 ③	
S1		越田 晃司 ③	8-2	川村 彰 ③	
S2		木下 恭輔 ①	5-5	松下 宇志 ①	

SF2	31	星稜	2-1	金沢	16
D		宮村 陸 ② 村田 壮一郎 ①	8-4	本屋 大吾 ③ 宮永 峻 ②	
S1		玉川 喜洋 ③	8-0	山崎 将貴 ②	
S2		佐々木 宏彬 ②	5-8	高島 基 ①	

F	1	金沢伏見	2-1	星稜	31
D		大蔵 健史 ③ 山下 昇吾 ③	8-4	宮村 陸 ② 村田 壮一郎 ①	
S1		越田 晃司 ③	8-4	玉川 喜洋 ③	
S2		木下 恭輔 ①	4-8	佐々木 宏彬 ②	

男子シングルス

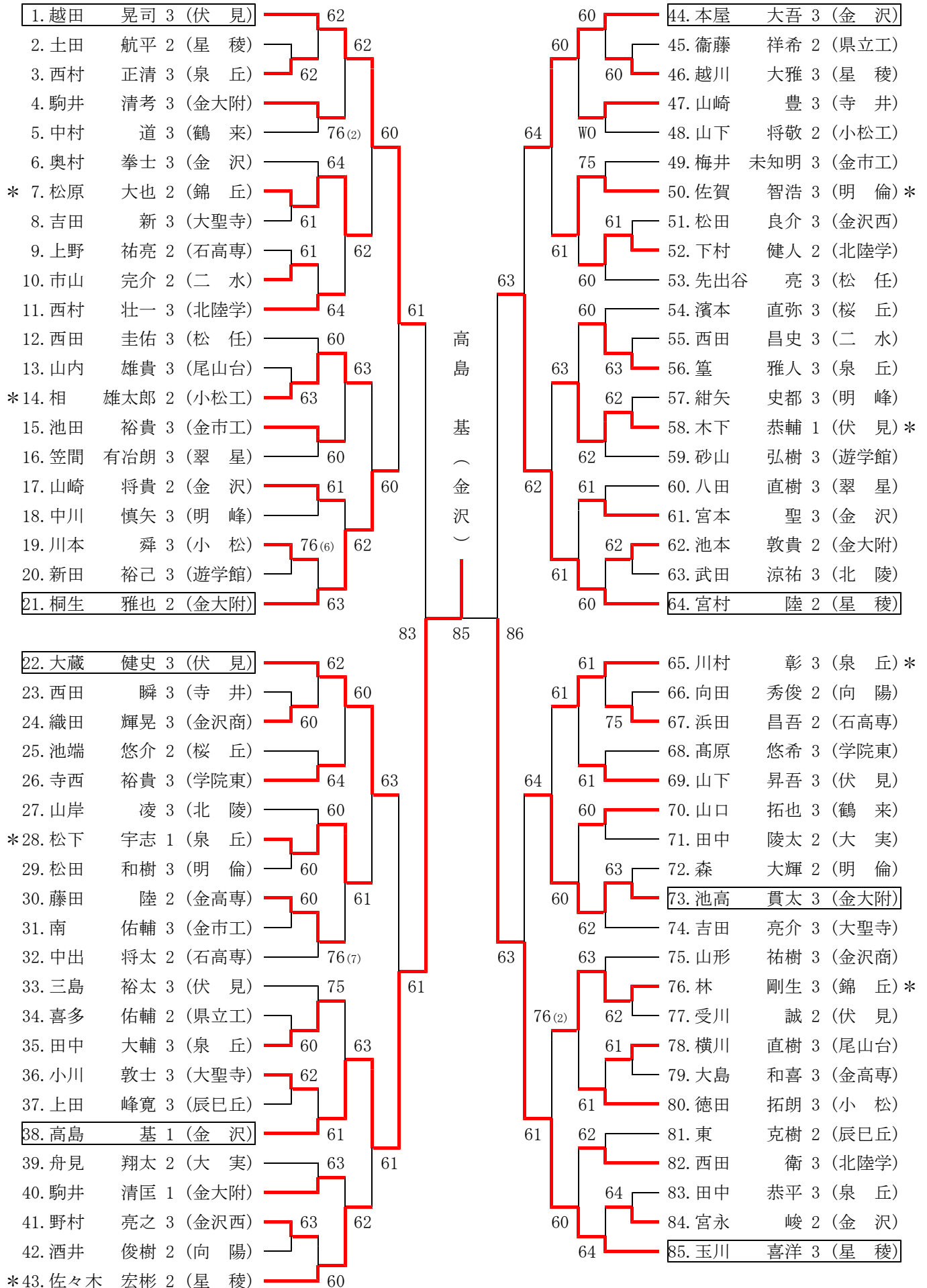

男子ダブルス (1)

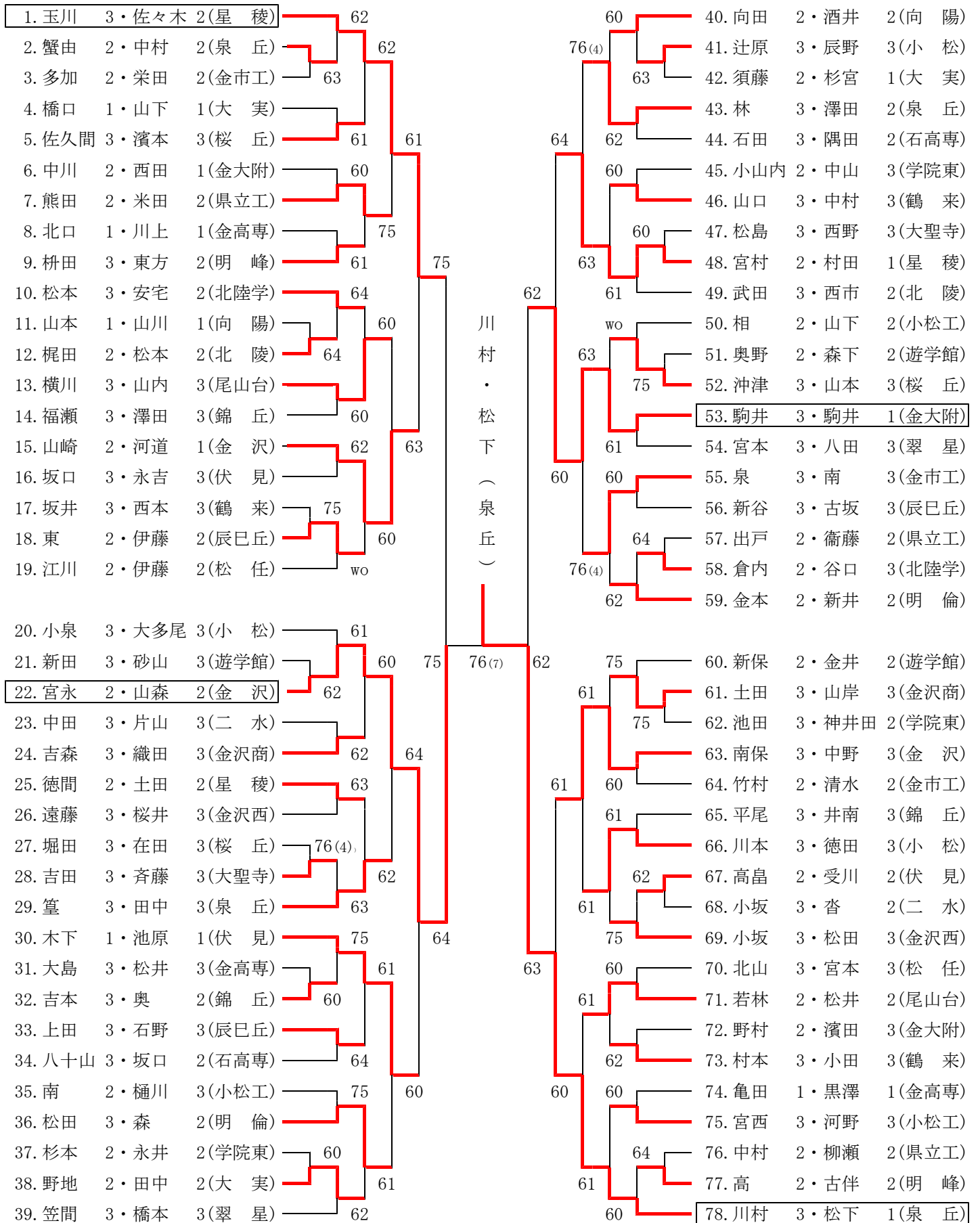

男子ダブルス (2)

79. 越田 3・大蔵 3(伏見)	63	64	118. 佐賀 3・公下 3(明倫)
80. 坂本 3・一ノ瀬 2(星稜)	60	75	119. 喜多 3・水口 2(伏見)
81. 虎谷 1・松下 1(尾山台)	62	60	120. 山形 3・中島 3(金沢商)
82. 岩倉 3・新谷 3(大聖寺)	62	62	121. 西村 3・田中 3(泉丘)
83. 池山 3・桶屋 3(小松工)	61	60	122. 米田 2・出村 1(尾山台)
84. 重吉 3・東 2(明峰)	63	62	123. 吉田 3・小川 3(大聖寺)
85. 廣谷 3・岩島 3(錦丘)	60	63	124. 小松 3・西田 3(北陸学)
86. 寺西 3・田中 2(学院東)	76(5)	62	125. 牧野 2・松本 2(鶴来)
87. 米口 3・谷口 1(小松)	63	61	126. 浜田 2・吉田 1(石高専)
88. 渡邊 2・喜多 2(県立工)	60	76(5)	127. 倉渕 2・木越 2(遊学館)
89. 奥村 3・宮本 3(金沢)	60	60	128. 岡 2・中村 1(辰巳丘)
90. 清水 2・山下 3(金沢商)	63	61	129. 梅井 3・池田 3(金市工)
91. 吉村 3・八田 2(泉丘)	63	61	130. 矢木 2・東 3(桜丘)
92. 出島 2・能澤 2(金沢西)	62	63	131. 藤田 2・藤江 1(金高専)
93. 中出 2・上野 2(石高専)	63	61	132. 窪 3・山本 3(北陵)
94. 江川 3・明上山 3(遊学館)	64	61	133. 舟見 2・山岸 2(大実)
95. 本田 1・北川 1(翠星)	63	61	134. 苗加 2・野村 1(県立工)
96. 杉本 2・林 1(向陽)	62	64	135. 北野 2・中村 2(二水)
97. 吉田 3・北 3(二水)	62	64	136. 宇野 2・池本 2(金大附)
98. 森田 3・藺森 3(金沢西)	62	62	137. 清水 3・高原 3(学院東)
99. 松村 2・梶 1(向陽)	62	63	138. 林 2・泉 2(明倫)
100. 紺矢 3・馬場 3(明峰)	60	75	139. 山崎 3・西田 3(寺井)
101. 木村 3・坂倉 3(伏見)	64	60	140. 篠田 2・乙村 1(金沢商)
102. 西田 3・市山 2(二水)	61	63	141. 山岸 3・酒谷 2(北陵)
103. 本屋 3・高島 1(金沢)	60	60	142. 下野 3・谷内 3(北陸学)
104. 副田 3・小浦 2(石高専)	61	60	143. 中川 3・松田 2(明峰)
105. 林 3・松原 2(錦丘)	61	60	144. 松下 3・二木 3(小松工)
106. 本田 2・上出 2(大実)	61	61	145. 脇田 2・中野 2(向陽)
107. 上野 3・西本 3(北陵)	60	64	146. 松原 2・島野 2(錦丘)
108. 堂谷 2・松 2(辰巳丘)	63	75	147. 青木 3・道本 3(小松)
109. 桐生 2・池高 3(金大附)	63	76(4)	148. 藤澤 2・清水 2(星稜)
110. 越川 3・東田 1(星稜)	60	61	149. 北作 3・米田 3(泉丘)
111. 先出谷 3・西田 3(松任)	61	75	150. 山峰 2・竹村 2(大聖寺)
112. 清水 3・久司 2(鶴来)	63	60	151. 谷重 1・永井 1(金大附)
113. 林 2・高山 3(金市工)	60	60	152. 沼田 2・谷内 2(金沢西)
114. 岡本 2・北村 2(明倫)	61	60	153. 柴田 2・田中 2(松任)
115. 西村 3・下村 2(北陸学)	61	76(5)	154. 宮永 1・山田 1(金沢)
116. 藤田 2・加藤 1(金高専)	60	60	155. 三島 3・山下 3(伏見)
117. 橋 2・西海 2(桜丘)	60		

【決勝】 79. 越田 3・大蔵 3(伏見) 8-6 78. 川村 3・松下 1(泉丘)

平成22年度 石川県高等学校総合体育大会 テニス競技

女子団体

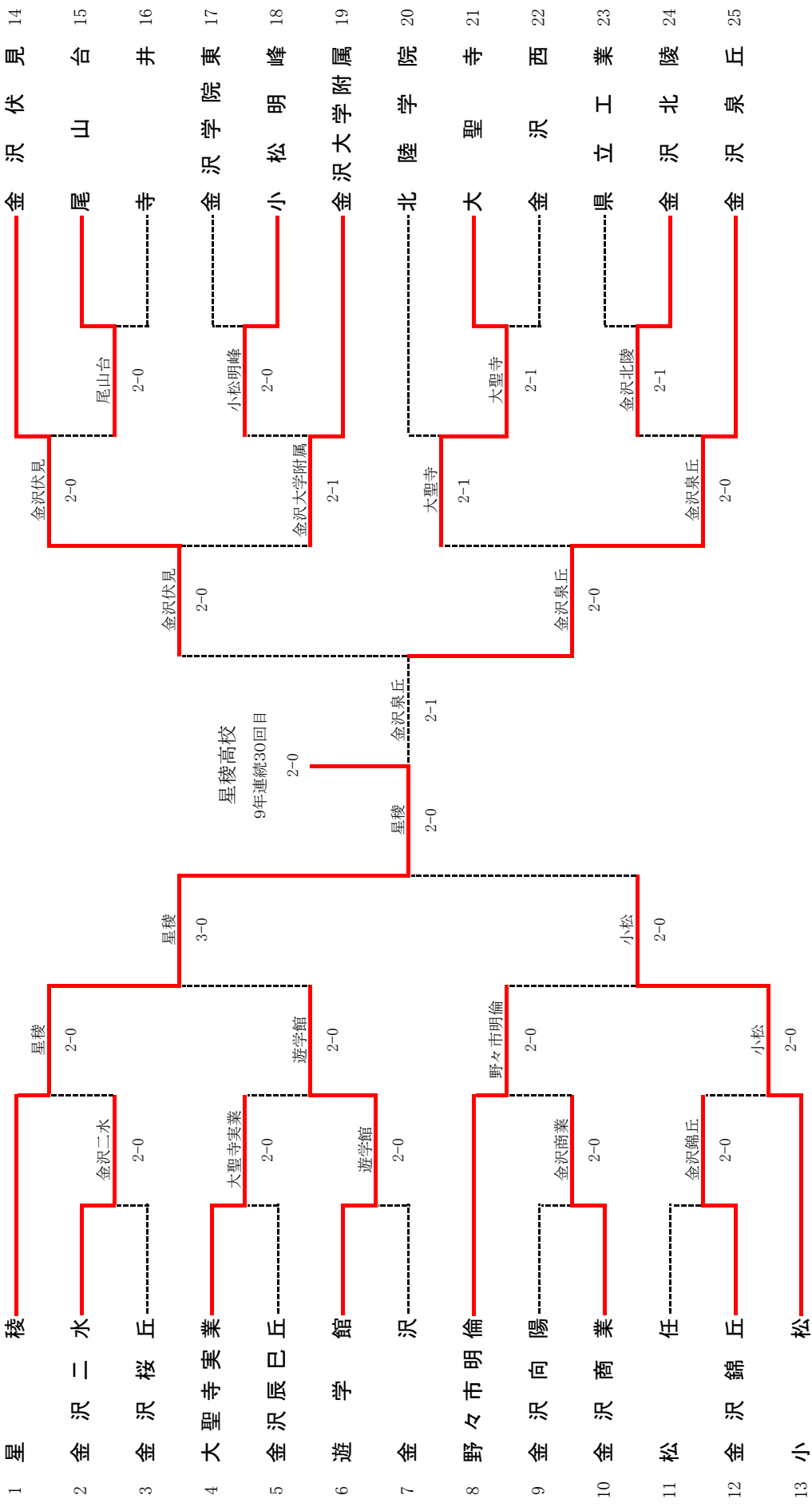

1R1	2	金沢二水	2-0	金沢桜丘	3
D		梅田 沙希 ③ 福富 玲央名 ③	6-4	河村 梨穂 ③ 荒井 優奈 ③	
S1		梅田 ひかり ②	6-2	馬場 日菜子 ③	
S2		鈴木 結子 ②		落合 純子 ③	

1R2	4	大聖寺実業	2-0	金沢辰巳丘	5
D		山本 智子 ② 下口 穂香 ②	6-3	高谷 美咲 ② 所村 彩加 ②	
S1		植木 夏美 ②	6-3	山海 真奈 ②	
S2		森實 沙幸 ②		浅香 朋美 ②	

1R3	6	遊学館	2-0	金沢	7
D		早川 晴菜 ③ 元田 智美 ③	6-2	中村 しおり ① 金田 恵 ①	
S1		辻田 ひとみ ③	6-0	吉川 希枝子 ①	
S2		干場 佑華 ②		高山 遥 ①	

1R4	10	金沢商業	2-0	金沢向陽	9
D		本田 綾菜 ③ 城力 真琴 ③	6-4	山田 杏奈 ③ 米澤 光 ③	
S1		山本 晴子 ③	7-6(1)	表 星良 ③	
S2		川本 真実 ③		上野 優美 ②	

1R5	12	金沢錦丘	2-0	松任	11
D		小坂 麻里子 ③ 中川 友見 ③	6-1	高井 はづ稀 ③ 小梁 朝花 ③	
S1		森川 歩美 ①	6-0	清水 千晶 ③	
S2		平 那生 ③		畝 若菜 ②	

1R6	15	尾山台	2-0	寺井	16
D		松原 奈々美 ② 浅野 恵利加 ②	6-3	與三野公瑠未 ① 長岡 恭子 ①	
S1		多賀 美晴 ②	6-2	中村 友里 ①	
S2		橋本 董 ②		松村 ゆりの ①	

1R7	18	小松明峰	2-0	金沢学院東	17
D		西出 恵利加 ③ 岡本 京子 ③	6-4	伊達 ひかり ③ 栗木 千春 ②	
S1		定梶 さくら ③	6-0	西本 咲耶 ②	
S2		中谷 瞳 ②		成田 ひかり ③	

1R8	21	大聖寺	2-1	金沢西	22
D		千秋 友佳 ② 桶田 紗生 ②	1-6	竹 史佳 ③ 前田 美奈 ③	
S1		川手 麻由 ③	6-1	大黒 美貴 ③	
S2		新家 佐和子 ②	6-2	宮本 莉奈 ③	

1R9	24	金沢北陵	2-1	県立工業	23
D		今 千咲 ③ 今村 安奈 ③	6(4)-7	浅井 映理華 ② 隅屋 滯 ②	
S1		中西 萌 ③	6-3	岡崎 衣里子 ②	
S2		池幡 美佳 ③	7-6(5)	架谷 美里 ②	

2R1	1	星稜	2-0	金沢二水	2
D		干場 優花 ③ 上野 梨夏 ①	6-0	梅田 沙希 ③ 福富 玲央名 ③	
S1		井波 奈津美 ②	6-0	梅田 ひかり ②	
S2		中村 萌美 ②		鈴木 結子 ②	

2R2	6	遊学館	2-0	大聖寺実業	4
D		早川 晴菜 ③ 元田 智美 ③	6-0	森實 沙幸 ② 下口 穂香 ②	
S1		辻田 ひとみ ③	6-4	山本 智子 ②	
S2		干場 佑華 ②		植木 夏美 ②	

2R3	8	野々市明倫	2-0	金沢商業	10
D		中村 玲菜 ① 多賀 ちひろ ③	6-2	本田 綾菜 ③ 城力 真琴 ③	
S1		西尾 里紗 ③	6-0	山本 晴子 ③	
S2		中堀 美咲 ③		川本 真実 ③	

2R4	13	小松	2-0	金沢錦丘	12
D		半田 成実 ③ 安井 桐子 ③	6-4	小坂 麻里子 ③ 中川 友見 ③	
S1		水富 玖美 ②	6-0	森川 歩美 ①	
S2		中出 真亜沙 ②		平 那生 ③	

2R5	14	金沢伏見	2-0	尾山台	15
D		大場 由莉香 ③ 森田 早悠里 ③	6-0	松原 奈々美 ② 浅野 恵利加 ②	
S1		坂田 侑加 ①	6-0	多賀 美晴 ②	
S2		赤塚 由紀 ③		橋本 董 ②	

2R6	19	金沢大学附属	2-1	小松明峰	18
D		堀内 彩萌 ② 安東 春佳 ②	6-2	岡本 京子 ③ 村上 絵里子 ②	
S1		杖村 智子 ③	2-6	定梶 さくら ③	
S2		山村 優果 ②	6-3	西出 恵利加 ③	

2R7	21	大聖寺	2-1	北陸学院	20
D		桶田 紗生 ② 西山 聖夏 ②	6(5)-7	西 羽純 ③ 金谷 翼 ③	
S1		川手 麻由 ③	6-1	山田 奈央 ②	
S2		新家 佐和子 ②	6-2	二口 薫子 ②	

2R8	25	金沢泉丘	2-0	金沢北陵	24
D		渡邊 加生里 ③ 高田 愛子 ③	6-1	今 千咲 ③ 今村 安奈 ③	
S1		松下 瑞季 ③	6-3	中西 萌 ③	
S2		福田 彩加 ①		池幡 美佳 ③	

QF1	1	星稜	3-0	遊学館	6
D		干場 優花 ③ 中村 萌美 ②	6-0	早川 晴菜 ③ 元田 智美 ③	
S1		井波 奈津美 ②	6-3	辻田 ひとみ ③	
S2		上野 梨夏 ①	6-0	干場 佑華 ②	

QF2	13	小松	2-0	野々市明倫	8
D		半田 成実 ③ 安井 桐子 ③	6-4	中堀 美咲 ③ 多賀 ちひろ ③	
S1		水富 玖美 ②	6-3	西尾 里紗 ③	
S2		中出 真亜沙 ②	1-0	東風 茄未 ②	

QF3	14	金沢伏見	2-0	金沢大学附属	19
D		大場 由莉香 ③ 森田 早悠里 ③	6-0	堀内 彩萌 ② 安東 春佳 ②	
S1		坂田 侑加 ①	6-1	杖村 智子 ③	
S2		赤塚 由紀 ③	1-0	山村 優果 ②	

QF4	25	金沢泉丘	2-0	大聖寺	21
D		渡邊 加生里 ③ 福田 彩加 ①	6-0	千秋 友佳 ② 桶田 紗生 ②	
S1		東山 明未 ③	6-1	川手 麻由 ③	
S2		松下 瑞季 ③		新家 佐和子 ②	

SF1	1	星稜	2-0	小松	13
D		干場 優花 ③ 中村 萌美 ②	8-1	半田 成実 ③ 安井 桐子 ③	
S1		井波 奈津美 ②	8-4	水富 玖美 ②	
S2		上野 梨夏 ①		中出 真亜沙 ②	

SF2	25	金沢泉丘	2-1	金沢伏見	14
D		東山 明未 ③ 松下 瑞季 ③	8-5	大場 由莉香 ③ 森田 早悠里 ③	
S1		渡邊 加生里 ③	2-8	坂田 侑加 ①	
S2		福田 彩加 ①	8-4	赤塚 由紀 ③	

F	1	星稜	2-0	金沢泉丘	25
D		干場 優花 ③ 中村 萌美 ②	8-5	東山 明未 ③ 松下 瑞季 ③	
S1		井波 奈津美 ②	7-4	渡邊 加生里 ③	
S2		上野 梨夏 ①	8-3	福田 彩加 ①	

女子シングルス

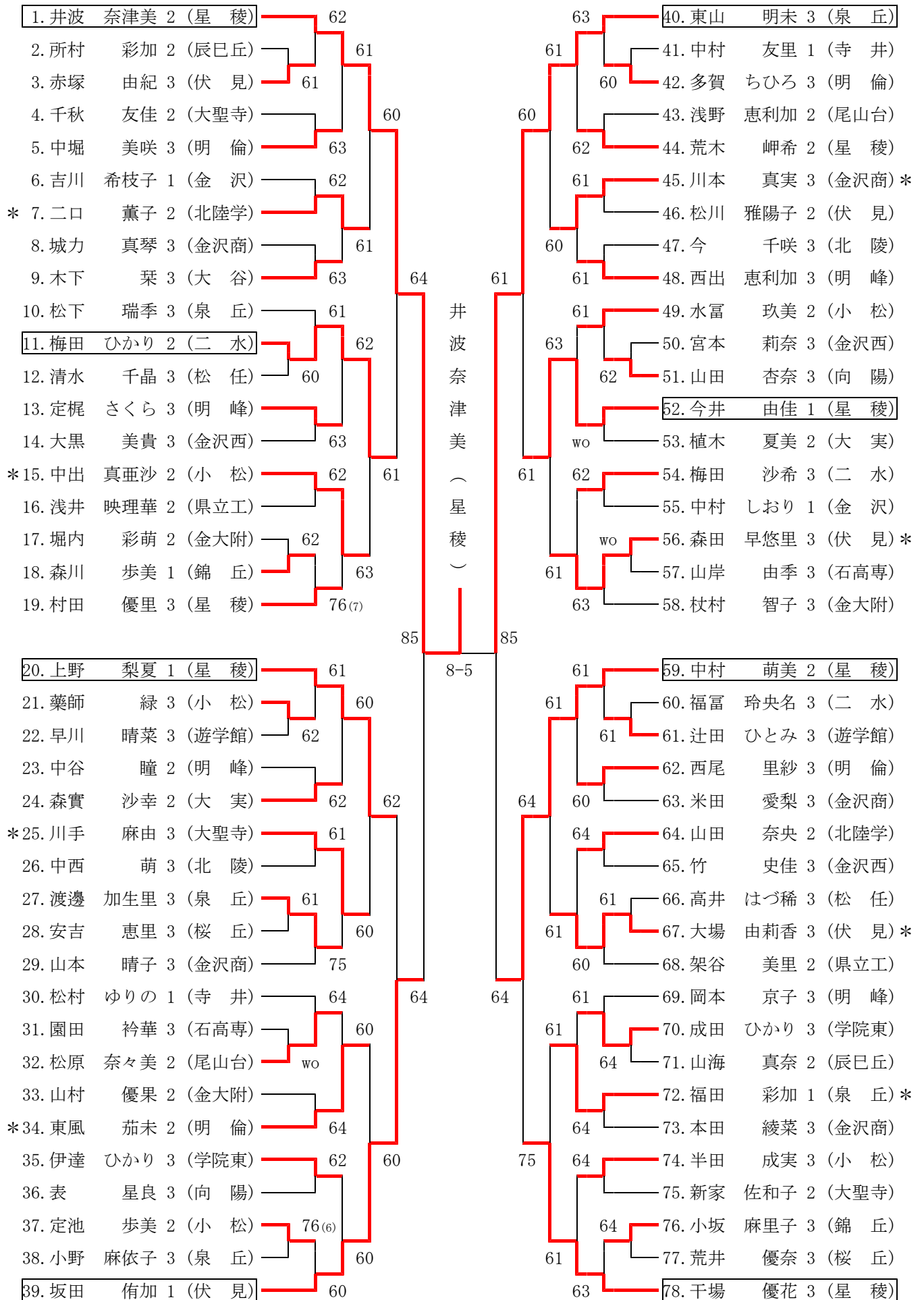

女子ダブルス(1)

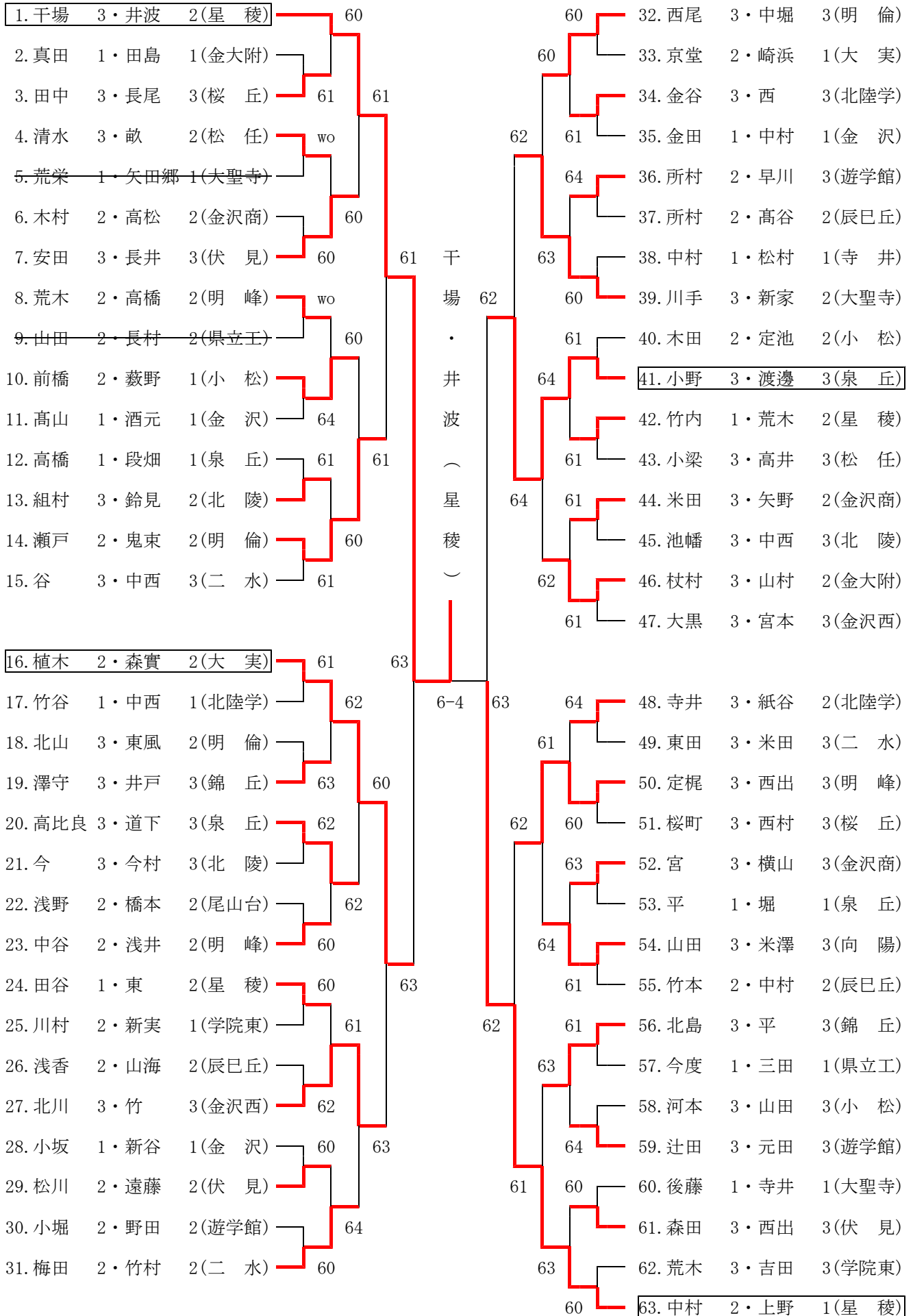

女子ダブルス(2)

64. 大場 3・坂田 1(伏見)	61	60	95. 二口 2・山田 2(北陸学)
65. 川端 3・三原 2(金沢西)	63	60	96. 水富 2・中出 2(小松)
66. 加藤 2・川端 2(北陵)	60	61	97. 中川 3・小坂 3(錦丘)
67. 鳥居 3・中山 2(明倫)	62	64	98. 前田 3・吉村 3(金沢西)
68. 坂本 3・上出 2(北陸学)	61	62	99. 多賀 2・松原 2(尾山台)
69. 川場 1・辻 1(星稜)	61	62	100. 西本 2・成田 3(学院東)
70. 三谷 1・紺村 1(金沢)	63	62	101. 浅井 2・隅屋 2(県立工)
71. 蓬澤 1・若林 1(金大附)	63	64	102. 村上 2・岡本 3(明峰)
72. 長岡 1・與三野 1(寺井)	61	61	103. 川本 3・本田 3(金沢商)
73. 藤原 1・水由 1(明峰)	60	63	104. 桶田 2・千秋 2(大聖寺)
74. 谷口 1・中村 1(泉丘)	60	64	105. 多加 1・山崎 1(辰巳丘)
75. 石川 2・岡崎 2(県立工)	76(3)	64	106. 藤沢 1・吉川 1(金沢)
76. 木本 2・木村 1(小松)	62	62	107. 岩井 3・北川 3(桜丘)
77. 新村 2・戸水 2(松任)	75	60	108. 園田 3・山岸 3(石高専)
78. 志武 2・下口 2(大実)	60	60	109. 丹羽 3・室 2(遊学館)
79. 森川 1・神保 2(錦丘)	64	61	110. 國見 3・高田 3(泉丘)
80. 多賀 3・中村 1(明倫)	60	64	111. 北市 2・山本 2(大実)
81. 前村 2・架谷 2(県立工)	64	62	112. 田中 2・西山 2(大聖寺)
82. 中村 3・吉村 3(桜丘)	64	64	113. 佐内 1・英 1(星稜)
83. 村田 3・今井 1(星稜)	60	63	114. 薬師 3・田辺 1(小松)
84. 栗木 2・伊達 3(学院東)	60	76(4)	115. 今村 3・田中 3(金沢西)
85. 今井 2・八田 2(泉丘)	60	76(5)	116. 才野 3・柴田 3(桜丘)
86. 表 3・倉下 3(向陽)	62	62	117. 西嶋 2・渡邊 3(学院東)
87. 丸田 2・干場 2(遊学館)	60	62	118. 小西 3・西谷 3(二水)
88. 藤川 2・才田 1(伏見)	63	60	119. 岡本 2・平田 2(北陵)
89. 城力 3・山本 3(金沢商)	60	60	120. 茶谷 3・赤塚 3(伏見)
90. 大野 2・濱地 1(大聖寺)	60	63	121. 小石 2・安田 2(明倫)
91. 梅田 3・福富 3(二水)	62	61	122. 山崎 2・石川 3(錦丘)
92. 小村 2・谷口 2(辰巳丘)	62	62	123. 黒阪 1・彦田 1(金大附)
93. 安井 3・半田 3(小松)	63	60	124. 井上 2・上野 2(向陽)
94. 安東 2・堀内 2(金大附)	60	60	125. 東山 3・松下 3(泉丘)

【決勝】 64. 大場 3・坂田 1(伏見) 8-5 1. 干場 3・井波 2(星稜)

大会名 平成22年度金沢地区高等学校テニス大会
主催 金沢市テニス協会
主管 石川県高等学校体育連盟テニス部
開催日 平成22年8月23日(月)-26日(木)
会場 城北市民テニスコート, 西部緑地公園テニスコート

男子シングルス メインドロー

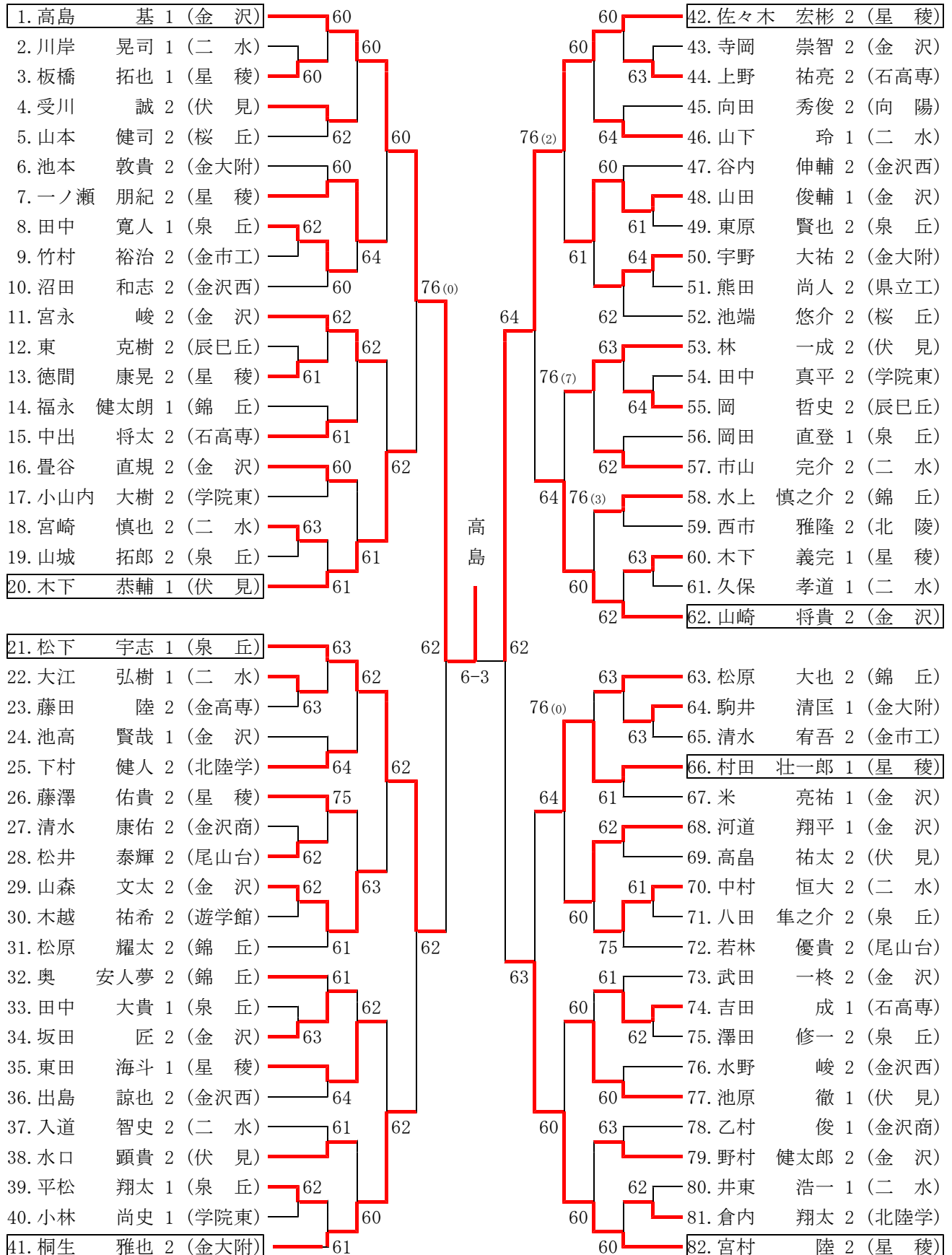

男子シングルス 予選 (その1)

1. 松原 耀太 2 (錦 丘)	61
2. 杉 郁人 2 (二 水)	60
3. 山本 優 1 (県立工)	60
4. 藤島 大地 2 (金市工)	60
5. 安藤 寛彬 1 (星 稜)	60
6. 山上 義玄 1 (金 沢)	62
7. 松下 滉平 1 (尾山台)	62
8. 山本 祐 1 (向 陽)	75

57. 若林 優貴 2 (尾山台)	61
58. 村田 海斗 1 (金 沢)	62
59. 大矢 翔梧 1 (金市工)	61
60. 中村 謙太 2 (県立工)	61
61. 舟本 和彰 2 (桜 丘)	W0
62. 石田 航大 1 (辰巳丘)	63
63. 坂 裕介 1 (金沢西)	61
64. 富岡 謙介 2 (錦 丘)	61

9. 上野 祐亮 2 (石高専)	60
10. 山口 諒 1 (桜 丘)	61
11. 長谷川 豊 1 (二 水)	61
12. 桶谷 拓矢 1 (北 陵)	61
13. 浅野 陸 1 (游学館)	62
14. 西 晃住 1 (泉 丘)	63
15. 谷崎 健一郎 1 (星 稜)	60
16. 斉田 匡志郎 1 (金沢商)	60

65. 寺崎 貴哉 2 (北陸学)	64
66. 山内 雄太 1 (金 沢)	64
67. 寺崎 健人 1 (泉 丘)	62
68. 柴田 一樹 2 (金市工)	61
69. 竹内 史哉 1 (星 稜)	60
70. 入道 智史 2 (二 水)	63
71. 西方 湧哉 2 (桜 丘)	63
72. 長原 雅司 2 (金沢西)	63

17. 米田 純平 2 (尾山台)	62
18. 斉田 篤人 2 (金 沢)	61
19. 小森 祐輔 1 (桜 丘)	64
20. 安田 哲 1 (泉 丘)	63
21. 細川 尚輝 1 (伏 見)	61
22. 二上 文也 2 (二 水)	60
23. 中川 智弘 2 (金大附)	61
24. 東田 海斗 1 (星 稜)	61

73. 篠田 慧 2 (金沢商)	62
74. 可計 裕麻 1 (北 陵)	64
75. 澤本 剛希 1 (星 稜)	61
76. 中村 怜生 1 (金 沢)	64
77. 松田 開良 1 (桜 丘)	63
78. 水上 慎之介 2 (錦 丘)	61
79. 澤野 陽太 1 (二 水)	61
80. 武田 侑大 1 (辰巳丘)	61

25. 中野 竜弥 2 (向 陽)	61
26. 安本 健二 1 (桜 丘)	62
27. 松原 圭佑 1 (二 水)	61
28. 小坂 大樹 1 (金沢商)	76(2)
29. 岩田 隆 1 (星 稜)	61
30. 奈良 篤人 2 (泉 丘)	62
31. 石田 航 1 (伏 見)	60
32. 米 亮祐 1 (金 沢)	60

81. 山森 文太 2 (金 沢)	61
82. 福島 悠輔 2 (二 水)	60
83. 永井 裕太 1 (錦 丘)	61
84. 山越 悠史 1 (泉 丘)	61
85. 新保 健人 2 (游学館)	64
86. 中山 健太 1 (星 稜)	61
87. 西田 哲平 2 (桜 丘)	W0
88. 大江 博貴 2 (金沢西)	61

33. 徳間 康晃 2 (星 稜)	60
34. 端 史朗 1 (県立工)	60
35. 濱尾 健一郎 1 (伏 見)	61
36. 高田 祐輔 2 (泉 丘)	63
37. 池岡 政輝 2 (二 水)	61
38. 北村 晃大 1 (桜 丘)	63
39. 松本 滉平 2 (北 陵)	61
40. 内田 圭亮 1 (辰巳丘)	W0

89. 加藤 拓也 1 (金高専)	61
90. 吉浦 翔太 1 (金沢西)	60
91. 山下 玲 1 (二 水)	63
92. 中島 健 1 (錦 丘)	63
93. 西田 侑矢 2 (泉 丘)	62
94. 林 翔平 1 (金 沢)	63
95. 谷重 崇未 1 (金大附)	64
96. 林 周平 2 (游学館)	62

41. 藤田 陸 2 (金高専)	60
42. 塩谷 晃司 2 (学院東)	60
43. 瀧内 権輔 2 (泉 丘)	75
44. 林 俊樹 1 (向 陽)	64
45. 吉見 紀彦 2 (石高専)	63
46. 磯貝 祐太朗 2 (游学館)	62
47. 西田 紘司 1 (金大附)	61
48. 浅地 亮佑 1 (金 沢)	61

97. 倉渕 直樹 2 (游学館)	61
98. 本田 尚宏 1 (泉 丘)	62
99. 木村 亮太 1 (錦 丘)	75
100. 中越 直熙 2 (二 水)	76(3)
101. 山川 剛士 1 (向 陽)	60
102. 藤田 亮佑 1 (桜 丘)	60
103. 齋藤 光洋 1 (伏 見)	62
104. 一ノ瀬 朋紀 2 (星 稜)	62

49. 宮永 峻 2 (金 沢)	60
50. 新田 弘樹 2 (金市工)	60
51. 南出 圭介 1 (金大附)	61
52. 毛利 政貴 1 (金沢西)	64
53. 佐久間 優太 1 (二 水)	61
54. 村井 陸 2 (石高専)	64
55. 多田 佑樹 1 (泉 丘)	60
56. 小島 涼 2 (錦 丘)	60

105. 北野 正紘 2 (二 水)	61
106. 笠嶋 陽太 1 (星 稜)	75
107. 岡田 悠希 1 (金大附)	63
108. 金井 武人 2 (游学館)	64
109. 中西 祥皓 1 (石高専)	60
110. 藤田 英晃 2 (金高専)	62
111. 越智 和哉 1 (金 沢)	61
112. 田中 寛人 1 (泉 丘)	62

男子シングルス 予選 (その2)

113.	今井	那紀	1	(北陸学)	60
114.	西村	賢人	1	(錦丘)	61
115.	岩木	楓馬	1	(金大附)	63
116.	西	貴大	1	(星稜)	63
117.	東原	賢也	2	(泉丘)	62
118.	上野	拓人	2	(金市工)	76(10)
119.	小山	弘太	1	(伏見)	75
120.	済田	耕祐	1	(県立工)	75

169.	松	裕士	2	(辰巳丘)	60
170.	浦	慶徳	1	(県立工)	60
171.	大桑	雅己	1	(二水)	64
172.	多田	翔哉	1	(金大附)	64
173.	福永	健太朗	1	(錦丘)	62
174.	眞箇	翼	1	(游学館)	75
175.	北出	快	2	(星稜)	75
176.	清水	貴大	1	(泉丘)	61

121.	岡田	直登	1	(泉丘)	61
122.	法村	裕樹	2	(伏見)	62
123.	吉田	大河	1	(県立工)	61
124.	杉本	拓巳	2	(向陽)	61
125.	平山	光国	1	(金大附)	61
126.	村上	裕基	2	(金沢西)	62
127.	辰田	利也	1	(学院東)	75
128.	車	峻介	1	(石高専)	75

177.	清水	宥吾	2	(金市工)	64
178.	北村	浩貴	2	(二水)	64
179.	石林	健一	1	(金大附)	75
180.	沢田	航基	1	(游学館)	76(s)
181.	二宮	悠太	2	(泉丘)	62
182.	杉田	哲	1	(錦丘)	60
183.	本村	季弥	2	(星稜)	64
184.	松井	一真	1	(北陵)	64

129.	本浜	拓仁	2	(錦丘)	61
130.	宮坂	風輝	1	(二水)	60
131.	黒澤	清和	1	(金高専)	62
132.	佐々木	優介	2	(石高専)	64
133.	山川	颯	2	(泉丘)	60
134.	大宮	翔太	1	(金市工)	60
135.	板橋	拓也	1	(星稜)	63
136.	村上	明生	1	(北陵)	63

185.	津田	拓嗣	2	(北陵)	61
186.	田端	治紀	1	(星稜)	64
187.	北野	雅也	1	(游学館)	62
188.	深田	晋之介	1	(錦丘)	64
189.	受川	誠	2	(伏見)	61
190.	山本	悠介	2	(泉丘)	61
191.	中山	信三郎	2	(金沢西)	61
192.	柳瀬	由雄	2	(県立工)	61

137.	乙村	俊	1	(金沢商)	60
138.	田中	貴浩	1	(金高専)	60
139.	田村	勇哉	1	(錦丘)	62
140.	西村	徹哉	1	(石高専)	63
141.	高山	翔矢	2	(泉丘)	62
142.	山下	諄綺	1	(県立工)	62
143.	荒江	和真	2	(金沢西)	75
144.	池田	諒平	2	(二水)	75

193.	多加	正道	2	(金市工)	63
194.	宮本	惇也	1	(二水)	62
195.	玉作	建人	1	(泉丘)	62
196.	堀	秀隆	1	(県立工)	61
197.	南	宏和	1	(錦丘)	61
198.	水野	峻	2	(金沢西)	61
199.	吉田	健耕	1	(北陸学)	W0
200.	林	里緒	1	(游学館)	W0

145.	林	一成	2	(伏見)	61
146.	北	宏一郎	1	(金沢)	61
147.	三納	拓弥	1	(県立工)	60
148.	笹田	京佑	1	(泉丘)	64
149.	吉田	瑞人	2	(錦丘)	60
150.	鈴木	慎也	1	(辰巳丘)	61
151.	林	峻之	1	(二水)	60
152.	中島	崇文	2	(桜丘)	60

201.	喜多	佑輔	2	(県立工)	63
202.	西田	圭希	1	(桜丘)	60
203.	中川	賢哉	2	(北陸学)	63
204.	西谷	好祐	1	(金沢西)	63
205.	押野	健太	2	(二水)	63
206.	山城	拓郎	2	(泉丘)	75
207.	川田	明宣	1	(辰巳丘)	60
208.	船山	裕海	1	(伏見)	60

153.	宇野	大祐	2	(金大附)	60
154.	連	一真	1	(金沢西)	62
155.	松井	洸	1	(石高専)	61
156.	原	泰知郎	1	(桜丘)	62
157.	津田	義人	2	(二水)	64
158.	北川	純也	1	(県立工)	62
159.	長部	寛史	1	(北陸学)	60
160.	中村	大希	2	(泉丘)	60

209.	矢木	悠太	2	(桜丘)	62
210.	坂口	佑麻	1	(錦丘)	64
211.	野村	健太郎	2	(金沢)	63
212.	柳本	翼	1	(星稜)	63
213.	橋	雄大	1	(游学館)	75
214.	末林	直樹	1	(二水)	61
215.	藤田	健太郎	2	(泉丘)	61
216.	織田	絢大	1	(金沢商)	61

161.	中村	恒大	2	(二水)	63
162.	小林	佑誠	1	(游学館)	63
163.	永野	恭祐	1	(金沢西)	75
164.	牧野	将吾	1	(県立工)	64
165.	河上	拓斗	1	(泉丘)	61
166.	中嶋	晃祐	2	(桜丘)	62
167.	越田	大樹	1	(辰巳丘)	76(5)
168.	横山	将大	1	(北陵)	76(5)

217.	岡	哲史	2	(辰巳丘)	63
218.	森	大騎	2	(二水)	63
219.	笹川	皓平	2	(桜丘)	63
220.	村井	太一	1	(錦丘)	64
221.	東	凌	1	(県立工)	75
222.	居軒	隼	1	(北陸学)	61
223.	端	智裕	2	(泉丘)	63
224.	高田	涼平	1	(游学館)	63

男子シングルス 予選 (その3)

225. 沼田 和志 2 (金沢西)	62
226. 河原 溪太 1 (星 稜)	61
227. 中田 大貴 1 (桜 丘)	
228. 福岡 綜磨 2 (石高専)	60
229. 林 修平 2 (金市工)	64
230. 永野 竣祐 1 (県立工)	
231. 中村 直親 1 (泉 丘)	61
232. 宮崎 克也 2 (二 水)	76 ⁽⁵⁾

281. 奥野 真吾 2 (遊学館)	61
282. 嶋崎 彬 1 (星 稜)	60
283. 新谷 圭五 1 (金沢西)	
284. 石田 博生 1 (金大附)	61
285. 中立 亮祐 2 (泉 丘)	60
286. 金子 和暉 1 (二 水)	
287. 北川 輝 1 (桜 丘)	62
288. 寺岡 崇智 2 (金 沢)	60

233. 村田 壮一郎 1 (星 稜)	60
234. 中嶋 泰之 2 (桜 丘)	60
235. 高野 篤 1 (石高専)	
236. 徳田 壮太 1 (泉 丘)	61
237. 秋田 将志 1 (学院東)	61
238. 森本 健太郎 1 (県立工)	
239. 中川 恭兵 2 (金沢西)	64
240. 橋本 慧太 1 (二 水)	60

289. 浜田 昌吾 2 (石高専)	62
290. 前田 翼 1 (星 稜)	63
291. 西川 智也 1 (遊学館)	
292. 早川 尚也 2 (北 陵)	63
293. 下沢 貴大 1 (桜 丘)	63
294. 神井田 寿樹 2 (学院東)	
295. 川岸 晃司 1 (二 水)	61
296. 浅川 佑介 1 (金市工)	62

241. 酒井 俊樹 2 (向 陽)	wo
242. 大瀧 颯馬 1 (星 稜)	61
243. 湊田 和也 1 (金市工)	
244. 藤江 恭平 1 (金高専)	63
245. 清水 拓矢 1 (辰巳丘)	61
246. 井東 浩一 1 (二 水)	
247. 寺野 嵩史 1 (桜 丘)	61
248. 橋場 凌也 1 (遊学館)	60

297. 橋 開地 2 (桜 丘)	62
298. 加地 航 1 (伏 見)	63
299. 武田 一柁 2 (金 沢)	
300. 古保 孝幸 2 (二 水)	61
301. 平井 雅之 1 (泉 丘)	64
302. 村井 一帆 2 (金市工)	
303. 塩野 颯也 1 (辰巳丘)	
304. 泉 晃介 1 (北 陵)	63

249. 米田 葵一 2 (県立工)	62
250. 井上 拓海 1 (二 水)	62
251. 大和 勇介 1 (遊学館)	
252. 宮崎 悦司 2 (桜 丘)	61
253. 飯田 実基也 2 (星 稜)	76 ⁽⁵⁾
254. 豊谷 直規 2 (金 沢)	
255. 竹田 芳貴 2 (錦 丘)	63
256. 近岡 旭 1 (泉 丘)	62

305. 池本 敦貴 2 (金大附)	60
306. 岩野 祐也 1 (泉 丘)	60
307. 篠田 佳佑 1 (遊学館)	
308. 谷内 香介 2 (桜 丘)	64
309. 濱田 貴也 2 (石高専)	63
310. 鷲池 涼太 1 (二 水)	
311. 杉岡 拓朗 2 (金沢西)	64
312. 宮崎 達也 2 (錦 丘)	61

257. 田中 大貴 1 (泉 丘)	61
258. 新 知己 1 (二 水)	64
259. 鶴居 将大 1 (桜 丘)	
260. 中川 裕樹 1 (星 稜)	63
261. 櫻井 雅 1 (辰巳丘)	64
262. 中江 巧 2 (金沢西)	
263. 林 瞬華 2 (金市工)	64
264. 梶 勇輝 1 (向 陽)	60

313. 池原 徹 1 (伏 見)	60
314. 久島 泰成 1 (北陸学)	60
315. 洲崎 健太 1 (北 陵)	
316. 木村 亮太 1 (遊学館)	64
317. 西川 洋平 2 (錦 丘)	63
318. 清水 健介 1 (桜 丘)	
319. 村本 佳彦 1 (二 水)	76 ⁽⁰⁾
320. 蟹由 惇 2 (泉 丘)	60

265. 田中 真平 2 (学院東)	wo
266. 小林 拓矢 2 (二 水)	60
267. 古坊 健人 2 (金市工)	
268. 中瀬 智大 1 (星 稜)	62
269. 大野 弘真 1 (金大附)	60
270. 隅田 知樹 2 (石高専)	
271. 堀 涼太 2 (桜 丘)	61
272. 宮野 夢 1 (星 稜)	61

321. 能澤 和也 2 (金沢西)	60
322. 盛一 遼平 1 (二 水)	61
323. 梶田 達郎 2 (北 陵)	
324. 坂田 匠 2 (金 沢)	60
325. 細谷 昌希 2 (星 稜)	76 ⁽⁴⁾
326. 森田 昇平 1 (錦 丘)	
327. 境 亮太 2 (泉 丘)	64
328. 登坂 勇太 1 (北陸学)	63

273. 酒谷 武寛 2 (北 陵)	60
274. 川端 隆太 2 (石高専)	63
275. 久保 孝道 1 (二 水)	
276. 吉本 勇輝 1 (泉 丘)	61
277. 酒井 慎之介 2 (金 沢)	60
278. 吉村 知浩 1 (星 稜)	
279. 茶谷 知史 1 (桜 丘)	63
280. 林 光貴 1 (県立工)	61

329. 小林 尚史 1 (学院東)	60
330. 的場 雄太郎 1 (泉 丘)	75
331. 稲田 僚介 2 (金市工)	
332. 高橋 雅和 1 (金沢西)	75
333. 法島 大智 1 (星 稜)	63
334. 大辻 友佑 1 (二 水)	
335. 本多 優人 1 (遊学館)	62
336. 竹本 隆真 1 (北陸学)	60

男子シングルス 予選 (その4)

337. 柚木 貢 2 (金沢西)	75
338. 中村 篤志 1 (辰巳丘)	63
339. 八田 朋良 2 (桜丘)	
340. 吉川 凌 2 (伏見)	61
341. 宮崎 慎也 2 (二水)	63
342. 村上 航平 1 (泉丘)	
343. 清水 健介 2 (星稜)	75
344. 安宅 耀平 1 (北陸学)	75

393. 森 敏章 2 (金沢西)	63
394. 木下 義完 1 (星稜)	
395. 山下 直晃 1 (桜丘)	61
396. 高木 司 2 (二水)	61
397. 本岡 達也 2 (北陵)	
398. 清水 雄介 2 (金市工)	63
399. 濱岸 秀樹 1 (遊学館)	63

345. 島野 嵩也 2 (錦丘)	64
346. 西海 佑哉 2 (桜丘)	63
347. 小野 祐也 2 (金沢西)	
348. 苗加 知己 2 (県立工)	64
349. 平松 翔太 1 (泉丘)	61
350. 出村 樹 1 (尾山台)	
351. 竹内 信弘 2 (星稜)	75
352. 加藤 海 1 (金市工)	62

400. 宮永 雄貴 1 (金沢)	61
401. 疋津 瞭 1 (石高専)	
402. 山下 敦史 1 (北陸学)	64
403. 吉村 優輝 1 (錦丘)	62
404. 吉藤 大貴 2 (遊学館)	
405. 八田 隼之介 2 (泉丘)	64
406. 山田 大貴 1 (桜丘)	63

353. 堂谷 泰宏 2 (辰巳丘)	62
354. 北岡 優毅 1 (金沢商)	60
355. 新谷 一瑛 2 (桜丘)	
356. 杉本 優也 2 (学院東)	64
357. 濱谷 諒 2 (錦丘)	61
358. 細川 拓人 2 (金市工)	
359. 西窪 篤志 2 (泉丘)	61
360. 大江 弘樹 1 (二水)	60

407. 組村 優太 1 (北陵)	61
408. 稲垣 秀樹 2 (金沢)	
409. 高信 敦 2 (二水)	63
410. 水口 顕貴 2 (伏見)	60
411. 亀田 真広 1 (金高専)	
412. 渡邊 健太 2 (県立工)	60
413. 岩田 朋樹 1 (泉丘)	61

361. 脇田 智昭 2 (向陽)	61
362. 沓 憲吾 2 (二水)	63
363. 永井 直也 2 (学院東)	
364. 澤田 涼 1 (星稜)	60
365. 真鍋 朋也 2 (泉丘)	61
366. 谷内 伸輔 2 (金沢西)	
367. 野村 光史 2 (金大附)	60
368. 小浦 勇人 2 (石高専)	63

369. 土田 航平 2 (星稜)	61
370. 伊藤 泰史 1 (金大附)	63
371. 古田 純也 2 (錦丘)	
372. 藤村 陸志 1 (泉丘)	64
373. 池高 賢哉 1 (金沢)	64
374. 山田 高史 2 (二水)	
375. 松村 法行 2 (向陽)	75
376. 衛藤 祥希 2 (県立工)	64

377. 津田 裕生 2 (二水)	64
378. 出戸 健太 2 (県立工)	60
379. 河道 翔平 1 (金沢)	
380. 杉本 尚哉 2 (金沢西)	75
381. 辻田 克哉 1 (遊学館)	64
382. 永井 幸輔 1 (金大附)	
383. 丸本 祐希 1 (星稜)	64
384. 西野 拓哉 1 (北陵)	60

385. 坂口 哲也 2 (石高専)	64
386. 河合 俊幸 2 (二水)	63
387. 石畠 大暉 1 (泉丘)	
388. 森下 陽平 2 (遊学館)	61
389. 角本 祐馬 2 (錦丘)	61
390. 山本 健司 2 (桜丘)	
391. 戸田 勝悟 1 (星稜)	62
392. 瀬戸 一生 2 (伏見)	61

男子ダブルス メインドロー

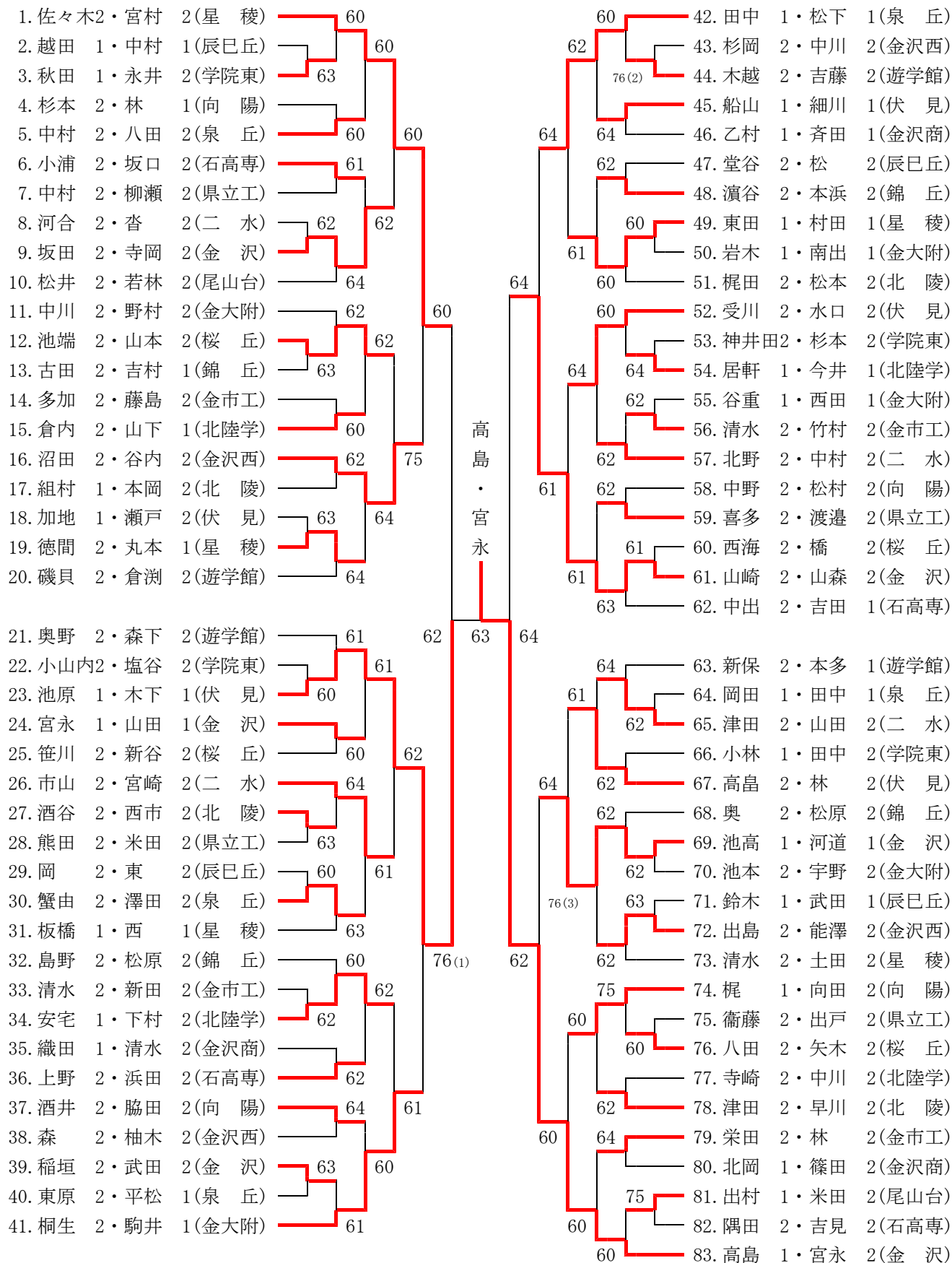

男子ダブルス 予選 (その1)

1. 北川 1・東	1(県立工)		37. 苗加 2・堀	1(県立工)	
2. 西川 1・橋場	1(遊学館)	61	38. 寺崎 1・吉本	1(泉丘)	63
3. 中嶋 2・中嶋	2(桜丘)		39. 永野 1・林	1(県立工)	
4. 岩野 1・本田	1(泉丘)	60	40. 玉作 1・中村	1(泉丘)	60
5. 荒江 2・村上	2(金沢西)		41. 西方 2・宮崎	2(桜丘)	
6. 井上 1・鷺池	1(二水)	60	42. 牧野 1・山下	1(県立工)	75
7. 山川 1・山本	1(向陽)		43. 北出 2・中川	1(星稜)	
8. 永野 1・毛利	1(金沢西)	62	44. 大辻 1・橋本	1(二水)	61
9. 岩田 1・法島	1(星稜)		45. 法村 2・吉川	2(伏見)	
10. 北野 1・木村	1(遊学館)	64	46. 古坊 2・細川	2(金市工)	60
11. 斉田 2・酒井	2(金沢)		47. 高山 2・西田	2(泉丘)	
12. 嶋崎 1・中山	1(星稜)	60	48. 坂下 1・三納	1(県立工)	60
13. 福島 2・森	2(二水)		49. 西窪 2・山城	2(泉丘)	
14. 坂口 1・西村	1(錦丘)	W0	50. 田中 1・藤田	2(金高専)	60
15. 杉本 2・中山	2(金沢西)		51. 長原 2・水野	2(金沢西)	
16. 笠嶋 1・前田	1(星稜)	60	52. 小森 1・茶谷	1(桜丘)	62
17. 泉 1・村上	1(北陵)		53. 一ノ瀬 2・藤澤	2(星稜)	
18. 越智 1・中村	1(金沢)	61	54. 亀田 1・黒澤	1(金高専)	61
19. 済田 1・森本	1(県立工)		55. 辻田 1・濱岸	1(遊学館)	
20. 瀧内 2・的場	1(泉丘)	63	56. 村本 1・盛一	1(二水)	62
21. 車 1・村井	2(石高専)		57. 杉 2・二上	2(二水)	
22. 新 1・宮坂	1(二水)	62	58. 竹内 1・吉村	1(星稜)	60
23. 近岡 1・村上	1(泉丘)		59. 角本 2・小島	2(錦丘)	
24. 大瀧 1・宮野	1(星稜)	W0	60. 浦 1・端	1(県立工)	60
25. 北村 2・中越	2(二水)		61. 小林 2・高木	2(二水)	
26. 石田 1・齋藤	1(伏見)	63	62. 清水 1・松田	1(桜丘)	64
27. 中田 1・原	1(桜丘)		63. 北 1・米	1(金沢)	
28. 金子 1・長谷川	1(二水)	61	64. 末林 1・宮本	1(二水)	61
29. 川田 1・清水	1(辰巳丘)		65. 池田 2・押野	2(二水)	
30. 西 1・山越	1(泉丘)	60	66. 篠田 1・眞館	1(遊学館)	61
31. 端 2・真鍋	2(泉丘)		67. 富岡 2・吉田	2(錦丘)	
32. 林 1・村田	1(金沢)	76	68. 長部 1・竹本	1(北陸学)	61
33. 登坂 1・久島	1(北陸学)		69. 小野 2・中江	2(金沢西)	
34. 西田 1・山田	1(桜丘)	61	70. 浅地 1・山上	1(金沢)	61
35. 中立 2・二宮	2(泉丘)		71. 池岡 2・古保	2(二水)	
36. 田村 1・中島	1(錦丘)	64	72. 連 1・吉浦	1(金沢西)	60

男子ダブルス 予選 (その2)

73. 山川	2・山本	2(泉 丘)		109. 岩田	1・多田	1(泉 丘)	
74. 北川	1・山口	1(桜 丘)		110. 石田	1・大野	1(金大附)	
75. 金井	2・林	2(遊学館)		111. 小林	1・大和	1(遊学館)	
76. 浅川	1・瀧田	1(金市工)		112. 稲田	2・加藤	1(金市工)	
77. 鶴居	1・山下	1(桜 丘)		113. 畳谷	2・野村	2(金 沢)	
78. 西村	1・松井	1(石高専)		114. 川上	1・北口	1(金高専)	
79. 清水	1・徳田	1(泉 丘)		115. 伊藤	1・多田	1(金大附)	
80. 深田	1・村井	1(錦 丘)		116. 佐々木	2・濱田	2(石高専)	
81. 細谷	2・本村	2(星 稜)		117. 上野	2・林	2(金市工)	
82. 石畠	1・笹田	1(泉 丘)		118. 安藤	1・澤本	1(星 稜)	
83. 永井	1・南	1(錦 丘)		119. 大宮	1・大矢	1(金市工)	
84. 橘	1・林	1(遊学館)		120. 平井	1・安田	1(泉 丘)	
85. 境	2・藤田	2(泉 丘)		121. 細川	1・村田	1(金高専)	
86. 北村	1・安本	1(桜 丘)		122. 川岸	1・山下	1(二 水)	
87. 中西	1・疋津	1(石高専)		123. 沢田	1・高田	1(遊学館)	
88. 下沢	1・寺野	1(桜 丘)		124. 山本	1・吉田	1(県立工)	
89. 中島	2・堀	2(桜 丘)		125. 飯田	2・柳本	1(星 稜)	
90. 高田	2・奈良	2(泉 丘)		126. 澤野	1・林	1(二 水)	
91. 加藤	1・藤田	2(金高専)		127. 入道	2・宮崎	2(二 水)	
92. 新谷	1・高橋	1(金沢西)		128. 木村	1・森田	1(錦 丘)	
93. 木下	1・竹内	2(星 稜)		129. 西田	2・谷内	2(桜 丘)	
94. 河上	1・藤村	1(泉 丘)		130. 小山	1・濱尾	1(伏 見)	
95. 洲崎	1・横山	1(北 陵)		131. 杉田	1・福永	1(錦 丘)	
96. 大桑	1・松原	1(二 水)		132. 桶谷	1・可計	1(北 陵)	
97. 高信	2・津田	2(二 水)		133. 櫻井	1・塩野	1(辰巳丘)	
98. 高野	1・福岡	2(石高専)		134. 岡田	1・永井	1(金大附)	
99. 谷崎	1・田端	1(星 稜)		135. 澤田	1・戸田	1(星 稜)	
100. 石田	1・内田	1(辰巳丘)		136. 坂	1・西谷	1(金沢西)	
101. 大江	1・久保	1(二 水)		137. 井東	1・佐久間	1(二 水)	
102. 藤田	1・舟本	2(桜 丘)		138. 松井	1・西野	1(北 陵)	
103. 刀祢	1・藤江	1(金高専)					
104. 河原	1・中瀬	1(星 稜)					
105. 水上	2・宮崎	2(錦 丘)					
106. 橋本	1・宗田	1(金高専)					
107. 石林	1・平山	1(金大附)					
108. 竹田	2・西川	2(錦 丘)					

女子シングルス メインドロー

1. 井波 奈津美 2 (星 稜)	61		60	39. 上野 梨夏 1 (星 稜)
2. 渡邊 祭華 2 (伏 見)	60		60	40. 坂本 瞳 1 (金沢西)
3. 田島 優衣 1 (金大附)	62		64	41. 宮永 悠希 2 (伏 見)
4. 隅屋 滯 2 (県立工)				42. 中西 久実 1 (北陸学)
5. 徳野 瑞葉 2 (二 水)	62	60	60	43. 渡辺 茜 2 (桜 丘)
6. 松川 雅陽子 2 (伏 見)	61		61	44. 小浦 千佳 1 (北 陵)
7. 所村 結実 2 (遊学館)				45. 室 陽香 2 (遊学館)
8. 神保 祐里恵 2 (錦 丘)	61		61	46. 安東 春佳 2 (金大附)
9. 平 里菜 1 (泉 丘)	60	60	60	47. 中田 智絵 1 (錦 丘)
10. 竹内 絢美 1 (星 稜)	60		60	48. 矢野 ひさみ 2 (金沢商)
11. 多賀 美晴 2 (尾山台)		61	61	49. 森川 歩美 1 (錦 丘)
12. 浅香 朋美 2 (辰巳丘)	61		60	50. 藤川 知可子 2 (伏 見)
13. 木下 未結 2 (桜 丘)				51. 田谷 真凜 1 (星 稜)
14. 杉澤 茉侑 2 (二 水)	62		61	52. 平野 はるか 1 (二 水)
15. 八田 実紅 2 (泉 丘)	61	63	60	53. 吉川 希枝子 1 (金 沢)
16. 福澤 友理菜 2 (金沢西)				54. 遠藤 風香 2 (伏 見)
17. 石瀬 由貴 1 (伏 見)	62		64	55. 丸田 有香 2 (遊学館)
18. 濱田 和音 1 (金市工)		63	63	56. 石川 彩香 2 (県立工)
19. 二口 薫子 2 (北陸学)	60	63	60	57. 福田 彩加 1 (泉 丘)
			60	
			76(4)	
20. 梅田 ひかり 2 (二 水)	61		61	58. 今井 由佳 1 (星 稜)
21. 架谷 美里 2 (県立工)		60	60	59. 中野 茜 1 (錦 丘)
22. 川場 結花 1 (星 稜)	61		60	60. 金谷 幸恵 2 (伏 見)
23. 蓑 鈴奈 1 (錦 丘)				61. 浅井 映理華 2 (県立工)
24. 鮫岡 未歩 2 (伏 見)	62	61	61	62. 干場 佑華 2 (遊学館)
25. 今井 恵理 2 (泉 丘)	63		wo	63. 三原 萌子 2 (金沢西)
26. 荒木 岬希 2 (星 稜)				64. 竹村 莉幸 2 (二 水)
27. 小堀 衣里奈 2 (遊学館)		76(4)	61	65. 東 明日香 2 (星 稜)
28. 山村 優果 2 (金大附)	62		75	66. 鮫岡 加奈 2 (桜 丘)
29. 杉森 友美 2 (錦 丘)	62		60	67. 堀 ひかる 1 (泉 丘)
30. 才田 美咲 1 (伏 見)		61	61	68. 佐内 美保 1 (星 稜)
31. 山下 唯 2 (金沢西)	61		76(3)	69. 若林 紗彩 1 (金大附)
32. 長山 瞳 2 (二 水)				70. 谷廣 奈々 2 (錦 丘)
33. 山田 奈央 2 (北陸学)	62		60	71. 清水 萌花 2 (二 水)
34. 栗木 千春 2 (学院東)	60	63	61	72. 西本 咲耶 2 (学院東)
35. 安孫子 遙菜 1 (向 陽)			61	73. 上出 櫻子 2 (北陸学)
36. 干場 美香 2 (伏 見)	62		60	74. 山海 真奈 2 (辰巳丘)
37. 金田 恵 1 (金 沢)		60	61	75. 坂田 侑加 1 (伏 見)
38. 中村 萌美 2 (星 稜)	61			

女子シングルス 予選 (その1)

1. 所村 彩加 2 (辰巳丘)	60	
2. 中村 華奈江 1 (二水)	64	
3. 三谷 晴香 1 (金沢)		
4. 福澤 友理菜 2 (金沢西)	62	
5. 安東 春佳 2 (金大附)	63	
6. 高尾 里花 1 (学院東)	64	
7. 松田 芽久 2 (伏見)		
8. 山本 明日香 1 (二水)	61	
9. 干場 佑華 2 (遊学館)	60	
10. 酒伊 真郁 1 (錦丘)	63	
11. 辻 栗子 1 (星稜)		
12. 北橋 由貴 2 (桜丘)	64	
13. 室 陽香 2 (遊学館)	60	
14. 瀧 菜津子 1 (二水)	64	
15. 井上 のぞみ 2 (向陽)		
16. 割崎 友莉恵 1 (星稜)	64	
17. 浅井 映理華 2 (県立工)	60	
18. 勝見 奈央 1 (金沢)	60	
19. 河合 梨沙 1 (遊学館)		
20. 高橋 芳恵 1 (泉丘)	64	
21. 堀 ひかる 1 (泉丘)	61	
22. 小坂 雛子 1 (桜丘)	76 ⁽⁵⁾	
23. 辰村 智穂 1 (金沢商)		
24. 小村 華代 2 (辰巳丘)	60	
25. 堀内 彩萌 2 (金大附)	62	
26. 北川 真帆 1 (錦丘)	63	
27. 中村 滯 1 (泉丘)		
28. 小堀 衣里奈 2 (遊学館)	75	
29. 栗木 千春 2 (学院東)	63	
30. 古瀬 真友子 1 (桜丘)	64	
31. 池田 梢 1 (星稜)		
32. 瀧田 柊子 1 (県立工)	61	

33. 西嶋 由佳 2 (学院東)	64	
34. 石名坂 優 1 (錦丘)	60	
35. 日坂 茉佑 1 (二水)		
36. 川場 結花 1 (星稜)	75	
37. 竹村 莉幸 2 (二水)	62	
38. 遠藤 さとみ 1 (桜丘)	60	
39. 西尾 朋恵 1 (金沢)		
40. 高木 瑞奈 1 (遊学館)	61	
41. 木村 友香 2 (金沢商)	60	
42. 宮下 杏菜 1 (二水)	64	
43. 新田 玲奈 1 (県立工)		
44. 坂本 瞳 1 (金沢西)	64	
45. 中西 久実 1 (北陸学)	61	
46. 沖村 佳苗 1 (伏見)	63	
47. 高橋 千佳 1 (錦丘)		
48. 本田 理香 2 (金沢西)	62	
49. 神保 祐里恵 2 (錦丘)	60	
50. 菊池 有紗 1 (二水)	60	
51. 長山 令奈 1 (伏見)		
52. 多加 実幸 1 (辰巳丘)	63	
53. 才田 美咲 1 (伏見)	60	
54. 杉山 裕子 1 (桜丘)	62	
55. 山崎 晴花 1 (辰巳丘)		
56. 松任 愛 2 (金沢西)	76 ⁽⁵⁾	
57. 竹内 絢美 1 (星稜)	61	
58. 川田 優紀 1 (二水)	62	
59. 平本 梨奈 2 (伏見)		
60. 今村 稀恵 1 (金沢商)	61	
61. 亀井 恵莉香 2 (金沢西)	63	
62. 中川 怜子 1 (金沢商)	76 ⁽⁴⁾	
63. 蓑 鈴奈 1 (錦丘)		
64. 富田 愛美 1 (伏見)	63	

女子シングルス 予選（その2）

65. 山下	唯 2 (金沢西)	62
66. 新谷	朋子 1 (金 沢)	64
67. 岩下	あきほ 1 (二 水)	
68. 道村	茜 1 (県立工)	63

69. 紙谷	和仁子 2 (北陸学)	75
70. 宮本	愛 1 (県立工)	64
71. 千田	咲良 1 (二 水)	
72. 若林	紗彩 1 (金大附)	62

73. 森川	歩美 1 (錦 丘)	60
74. 三田	愛茄 1 (県立工)	61
75. 中村	沙綾 2 (桜 丘)	
76. 高岡	佳菜 1 (二 水)	75

77. 金田	恵 1 (金 沢)	63
78. 高橋	果奈 1 (北 陵)	64
79. 多江	真名美 1 (錦 丘)	
80. 浅香	美沙 1 (県立工)	61

81. 山海	真奈 2 (辰巳丘)	60
82. 澤田石	彩 2 (金沢西)	64
83. 今度	舞華 1 (県立工)	
84. 清水	結里菜 1 (学院東)	61

85. 浅野	恵利加 2 (尾山台)	62
86. 長岡	真美 1 (辰巳丘)	60
87. 渡邊	祭華 2 (伏 見)	
88. 平野	理紗子 1 (二 水)	61

89. 今井	恵理 2 (泉 丘)	60
90. 武田	栞 1 (金沢西)	63
91. 油谷	美穂 1 (桜 丘)	
92. 酒谷	千遥 2 (錦 丘)	63

93. 木下	未結 2 (桜 丘)	62
94. 小坂	映見子 1 (金 沢)	64
95. 小西	桜花 1 (金沢西)	
96. 金兼	史佳 2 (泉 丘)	63

97. 架谷	美里 2 (県立工)	60
98. 藤沢	啓子 1 (金 沢)	63
99. 田中	里奈 2 (錦 丘)	
100. 小田	愛理 1 (二 水)	63

101. 田谷	真凜 1 (星 稜)	62
102. 川村	官世 2 (学院東)	64
103. 大目	裕起子 1 (二 水)	
104. 藤村	亜澄 2 (北陸学)	60

105. 高松	沙耶 2 (金沢商)	61
106. 新井	里奈 1 (遊学館)	63
107. 宮永	悠希 2 (伏 見)	
108. 竹田	彩花 1 (辰巳丘)	60

109. 松川	雅陽子 2 (伏 見)	61
110. 豊島	由衣 1 (錦 丘)	
111. 大田	琴美 2 (二 水)	
112. 熊本	柚香 1 (金沢商)	64

113. 鮎岡	加奈 2 (桜 丘)	62
114. 岩崎	七海 1 (二 水)	61
115. 山田	あみ 2 (県立工)	
116. 山崎	麻由 2 (錦 丘)	60

117. 土野	優美 2 (向 陽)	wo
118. 橋本	由佳 1 (二 水)	60
119. 田島	優衣 1 (金大附)	
120. 橋本	董 2 (尾山台)	60

121. 井上	智香 2 (二 水)	62
122. 干場	美香 2 (伏 見)	60
123. 浅川	恵莉香 2 (学院東)	
124. 中村	七海 1 (星 稜)	60

125. 中村	しおり 1 (金 沢)	62
126. 橋田	日菜子 1 (遊学館)	61
127. 谷廣	奈々 2 (錦 丘)	
128. 徳野	奈央 2 (二 水)	63

女子シングルス 予選（その3）

129. 高木 ひとみ 1 (北 陵) 61
 130. 柏 結衣 1 (遊学館) 60
 131. 段畑 七汐 1 (泉 丘)
 132. 上出 櫻子 2 (北陸学) 62

133. 竹本 茜 2 (辰巳丘) 75
 134. 平 里菜 1 (泉 丘) 64
 135. 前田 晴香 1 (金沢商)
 136. 長村 友紀乃 2 (県立工) 61

137. 中村 瑠乃 2 (辰巳丘) 61
 138. 竹谷 友里 1 (北陸学) 60
 139. 金谷 幸恵 2 (伏 見)
 140. 加藤 理奈 1 (金沢商) 61

141. 前村 静香 2 (県立工) 64
 142. 清水 萌花 2 (二 水) 61
 143. 西本 ひかる 1 (向 陽)
 144. 真田 紫帆 1 (金大附) 60

145. 川原 磨衣佳 1 (金沢西) 61
 146. 酒元 智菜美 1 (金 沢) 76⁽⁷⁾
 147. 徳野 瑞葉 2 (二 水)
 148. 前田 麻友夏 1 (学院東) 63

149. 五十嵐 遥 1 (金沢西) 64
 150. 隅屋 滯 2 (県立工) 62
 151. 白江 加奈 1 (錦 丘)
 152. 松原 奈々美 2 (尾山台) 61

153. 北井 綾奈 2 (金沢商) 75
 154. 近藤 薫 2 (桜 丘) 63
 155. 上田 桜 1 (遊学館)
 156. 長山 瞳 2 (二 水) 75

157. 杉澤 茉侑 2 (二 水) 75
 158. 英 遥香 1 (星 稜) 76⁽²⁾
 159. 野田 ありさ 2 (遊学館)
 160. 大谷 果南 1 (金沢西) 62

161. 東 明日香 2 (星 稜) 60
 162. 新古 めぐみ 2 (二 水) 60
 163. 新実 佳織 1 (学院東)
 164. 辰田 彩果 2 (錦 丘) 64

165. 玉屋 英里 2 (二 水) 64
 166. 石瀬 由貴 1 (伏 見) 61
 167. 清水 美帆 1 (遊学館)
 168. 河南 侑莉 1 (金沢商) 76⁽²⁾

169. 佐内 美保 1 (星 稜) 61
 170. 紺村 里奈 1 (金 沢) 60
 171. 岡崎 衣里子 2 (県立工)
 172. 谷口 毬子 1 (泉 丘) 62

173. 鈴木 結子 2 (二 水) 63
 174. 高比良 悠紀 1 (北陸学)
 175. 所村 結実 2 (遊学館) 62

176. 玄海 杏珠 2 (金沢商) 61
 177. 遠藤 風香 2 (伏 見)
 178. 黒阪 暁穂 1 (金大附) 61

179. 杉森 友美 2 (錦 丘) 62
 180. 高谷 美咲 2 (辰巳丘)
 181. 土村 萌 2 (二 水) 64

182. 朝倉 睦実 2 (金沢西) 63
 183. 高山 遥 1 (金 沢)
 184. 中田 智絵 1 (錦 丘) 61

185. 山崎 祥絵 2 (錦 丘) 62
 186. 上田 明音 2 (二 水)
 187. 鮎岡 未歩 2 (伏 見) 62

女子ダブルス メインドロー

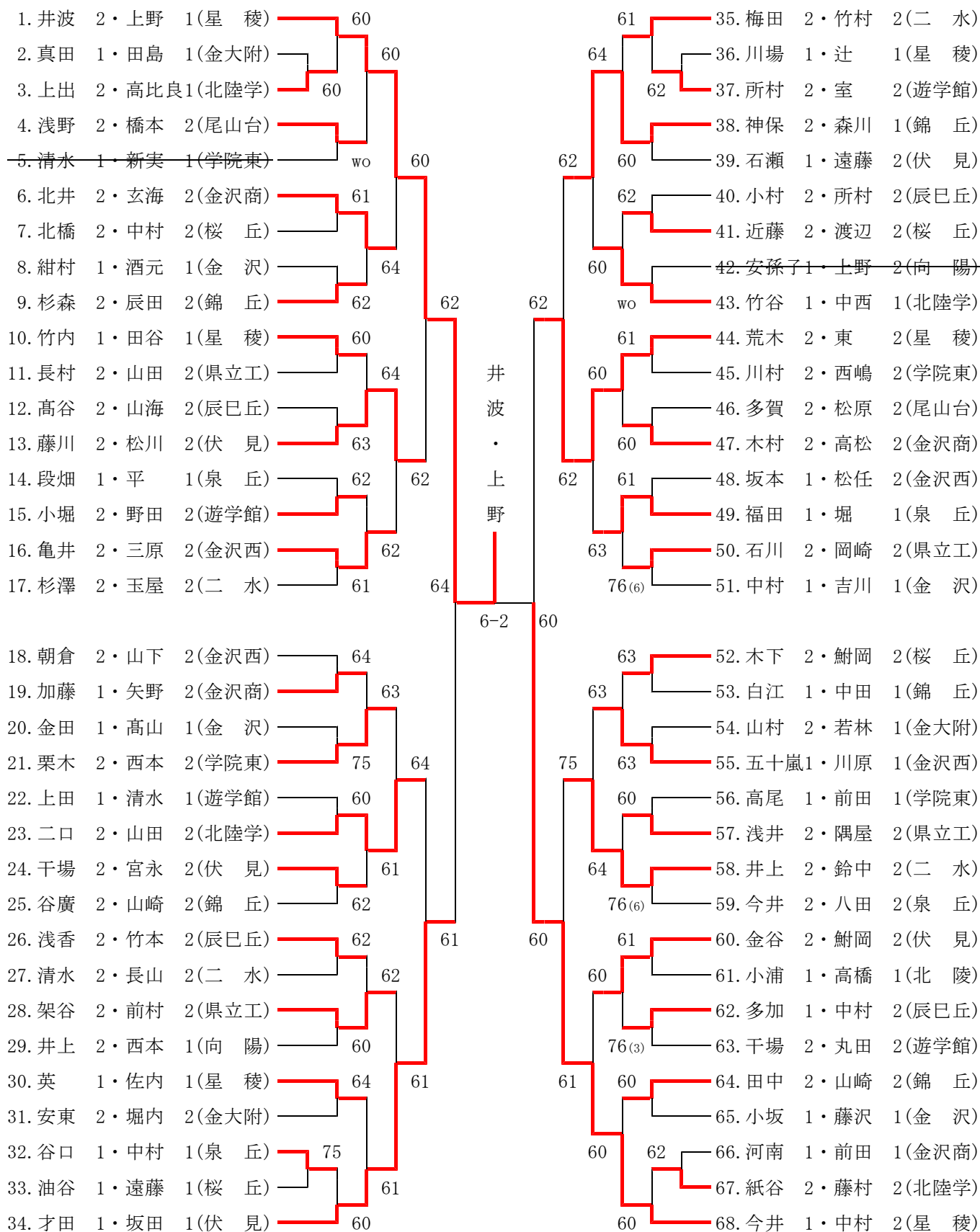

大会名 平成22年度加賀地区高等学校テニス大会
主催 小松市テニス協会
主管 石川県高等学校体育連盟テニス部
開催日 平成22年8月21日(土)-23日(月)
会場 小松運動公園末広テニスコート

平成22年度 加賀地区高等学校テニス新人大会 結果報告

日程	平成22年8月21日(土)～23日(月)
会場	小松市末広テニスコート
主催	小松市テニス協会
共催	石川県高等学校体育連盟
主管	石川県高等学校体育連盟テニス部

戦績

		男子		女子	
団 体	優勝	大聖寺 (14年ぶり5回目)		大聖寺実業 (初)	
	準優勝	大聖寺		小 松	
個人 シングルス	優勝	金本 航太	野々市明倫	水富 玖美	小 松
	準優勝	小谷 哲平	大 聖 寺	植木 夏美	大聖寺実業
	第3位	山下 将敬	小松工業	中出 真亜沙	小 松
		山岸 俊晶	大聖寺実業	定池 歩美	小 松
個人 ダブルス	優勝	小谷 哲平 橋本 龍太朗	大 聖 寺	植木 夏美 森實 沙幸	大聖寺実業
	準優勝	金本 航太 森 大輝	野々市明倫	北市 木の实 山本 智子	大聖寺実業
	ベスト4	山下 将敬 南 達哉	小松工業	新家 佐和子 千秋 友佳	大聖寺
		須藤 翼 上出 祥太	大聖寺実業	竹本 奈菜 出蔵 美遥	野々市明倫

男子団体

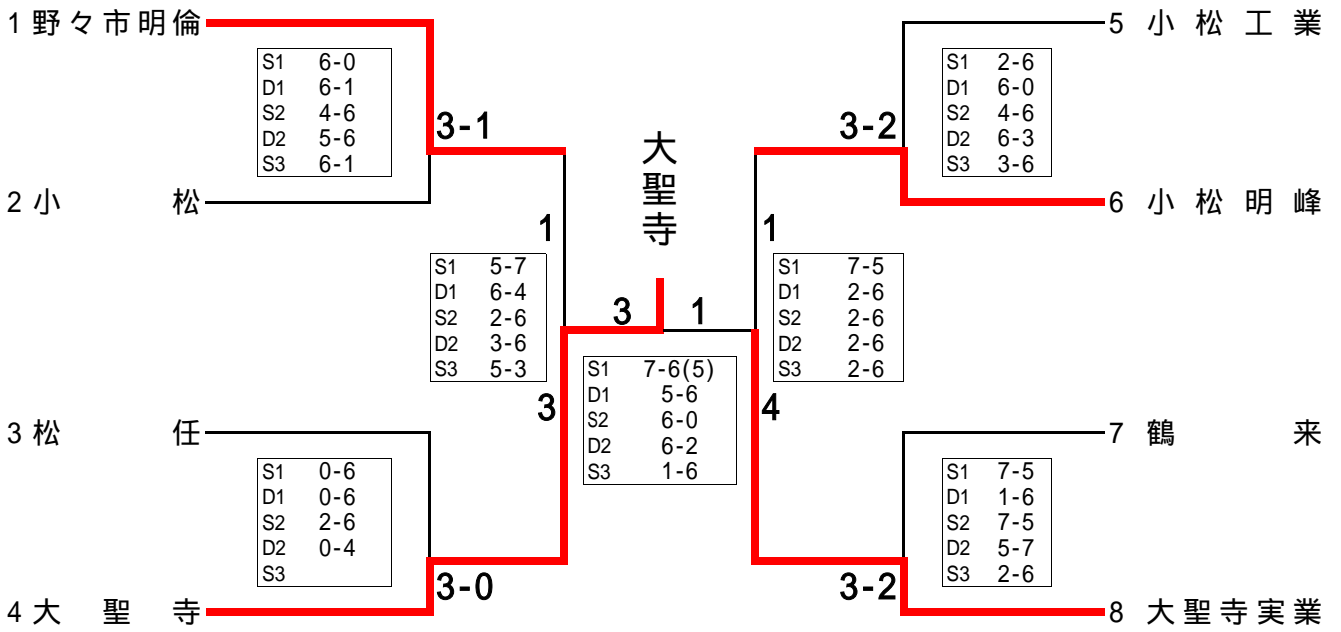

女子団体

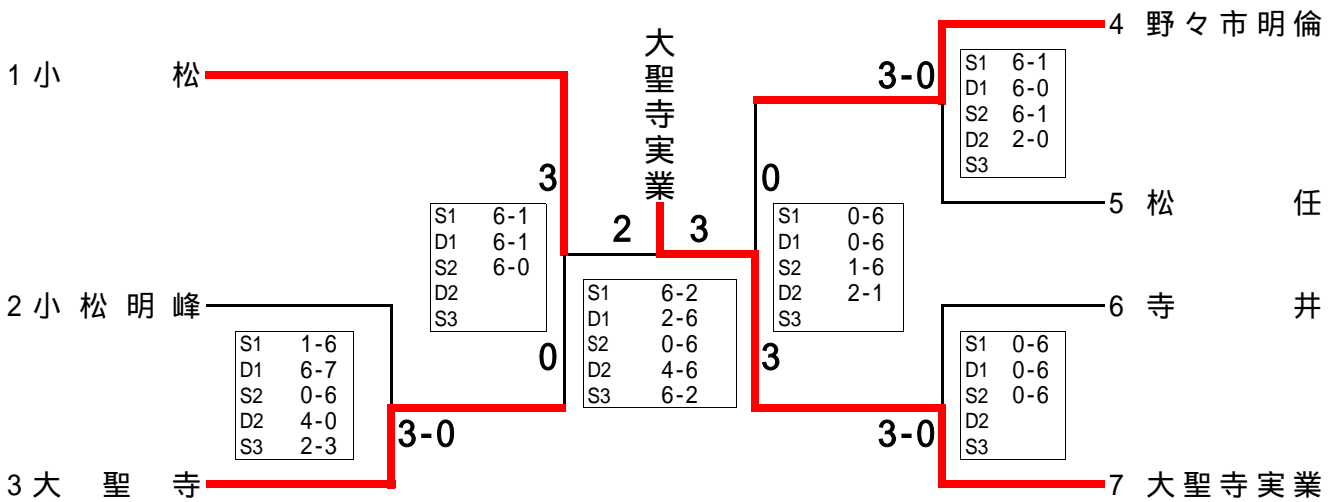

男子シングルス本戦

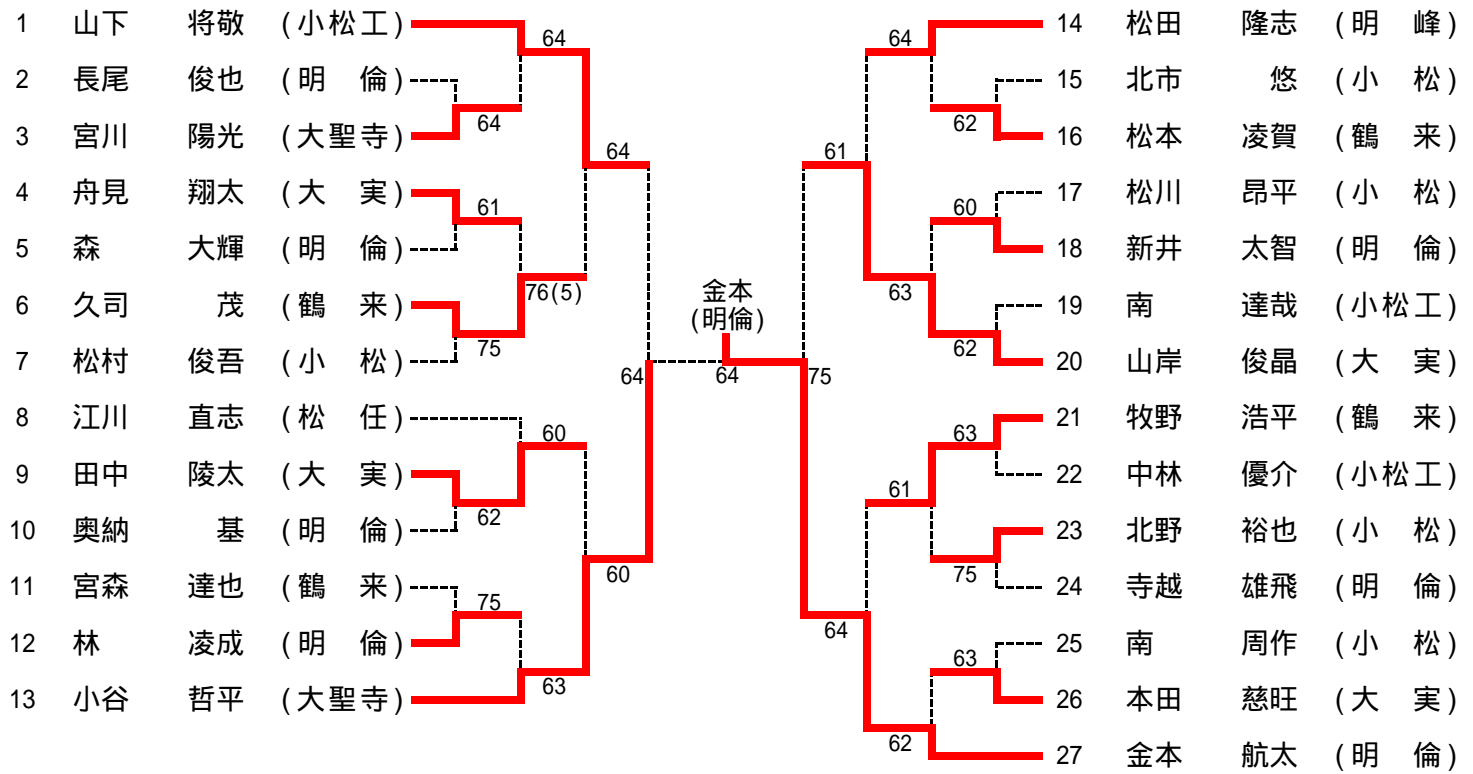

男子ダブルス選抜本戦

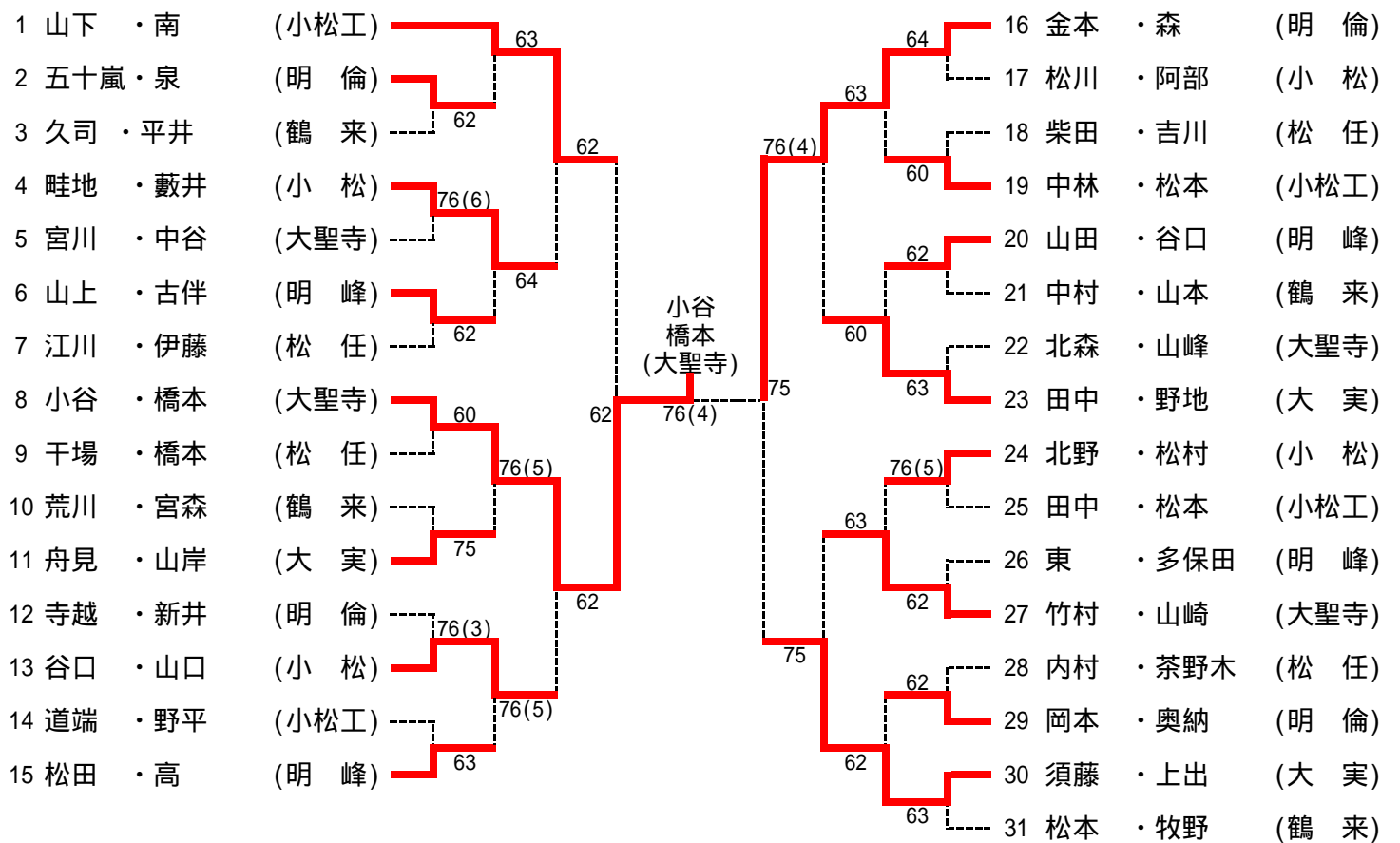

女子シングルス本戦

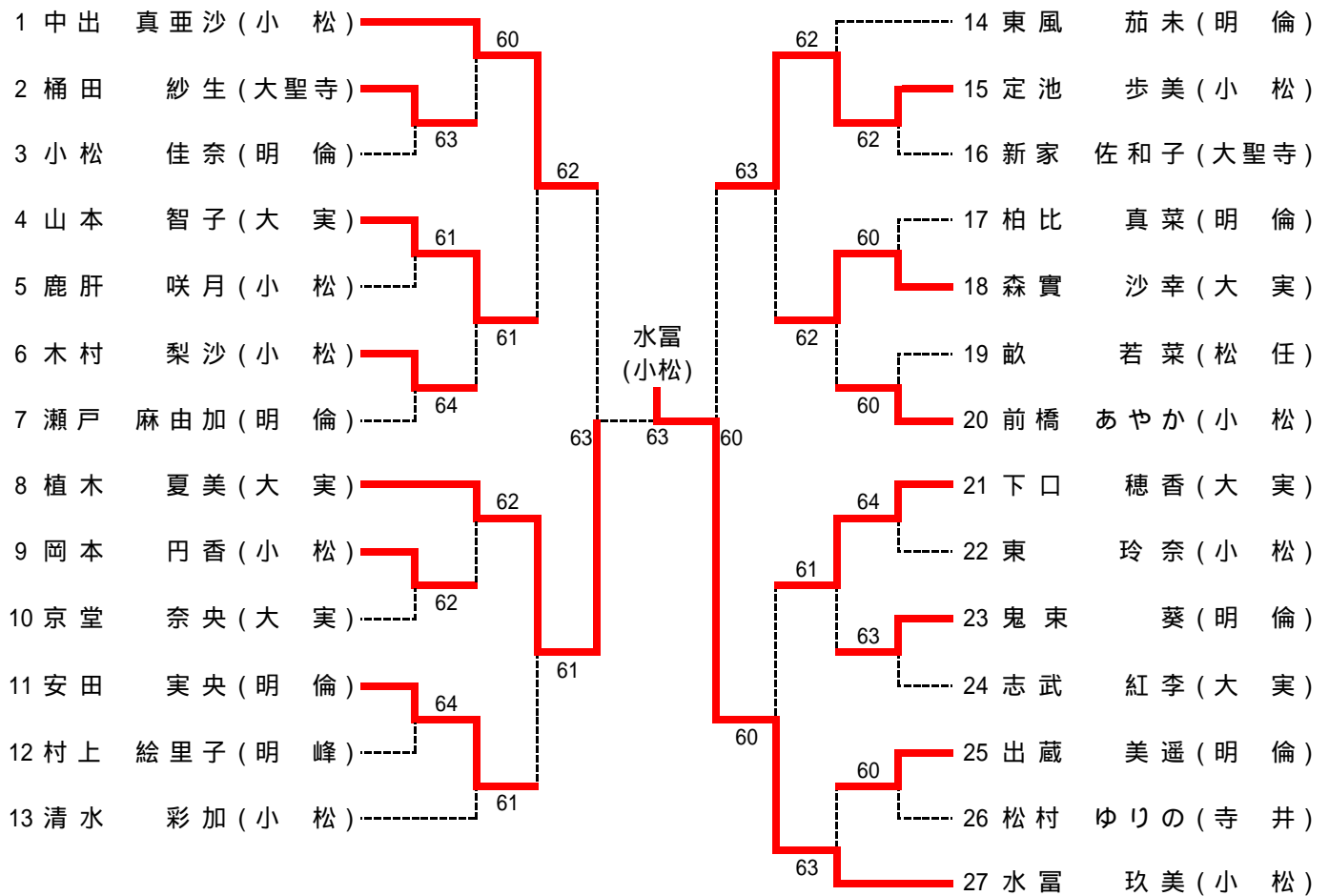

女子ダブルス選抜本戦

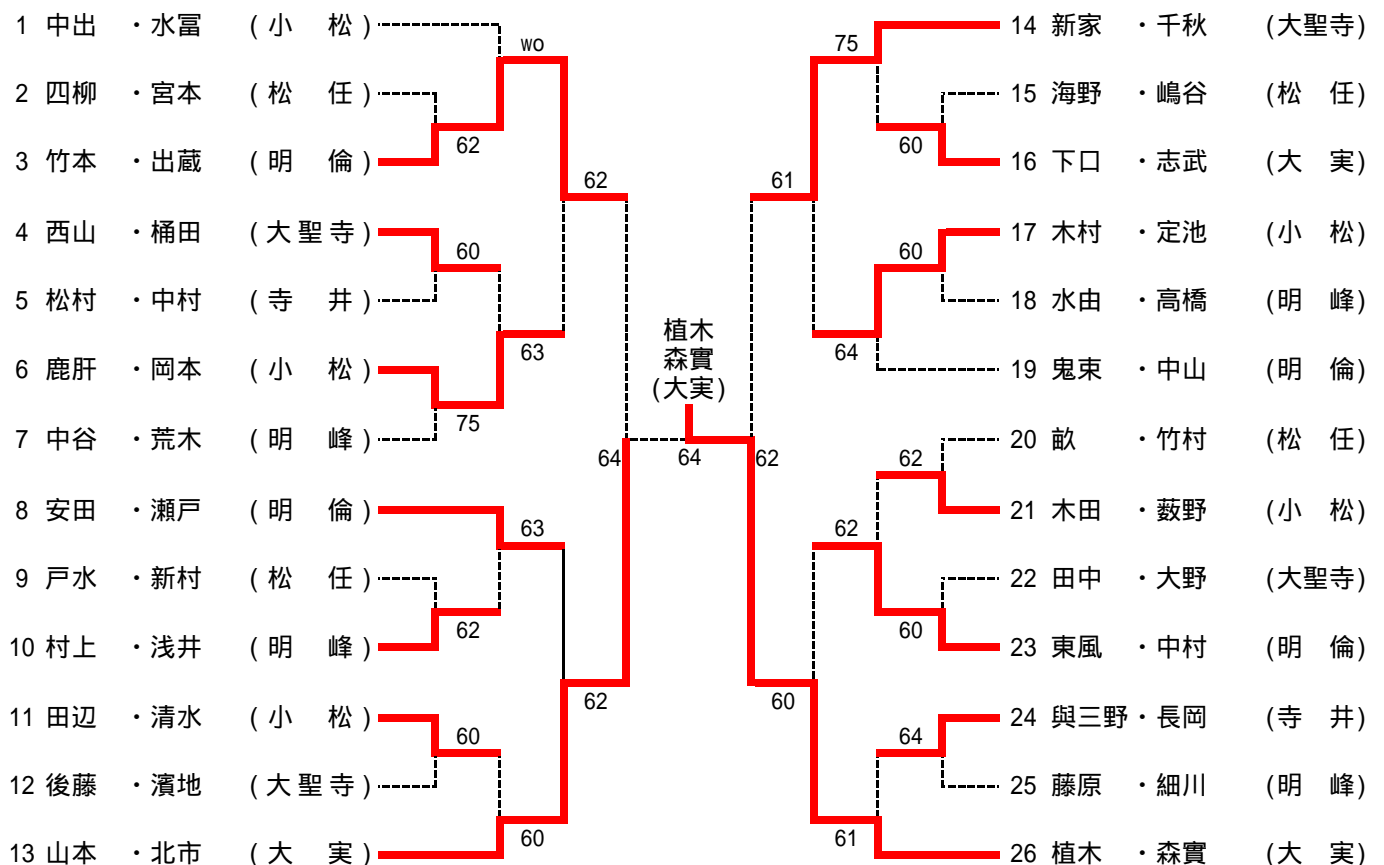

男子シングルス 予選

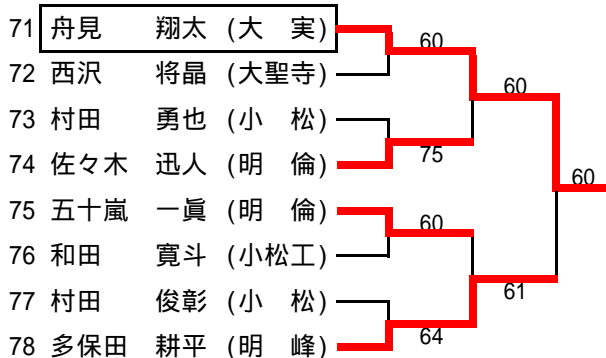
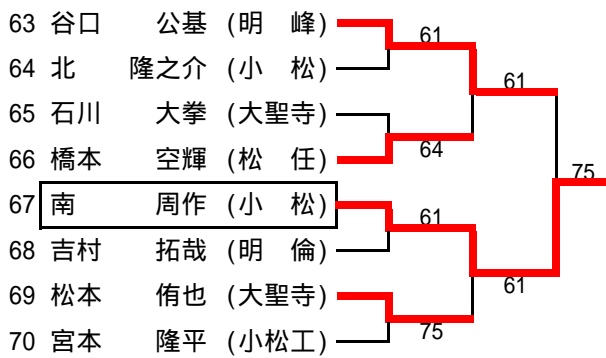
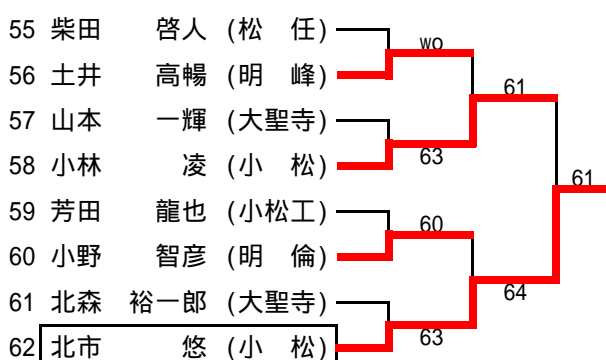
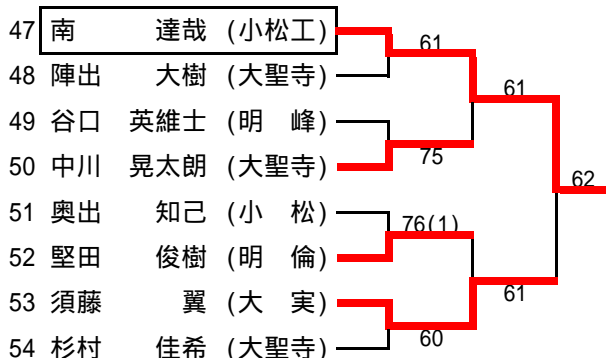
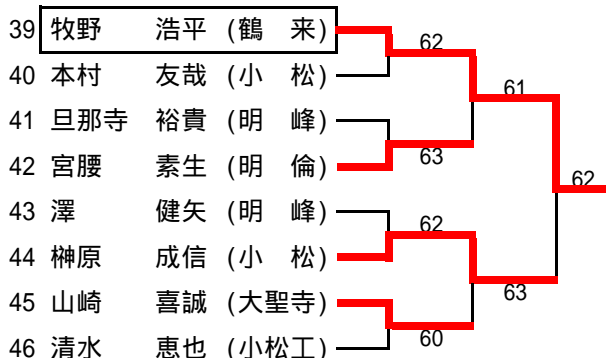
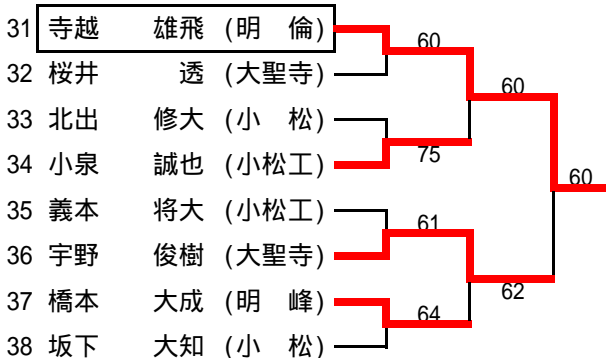
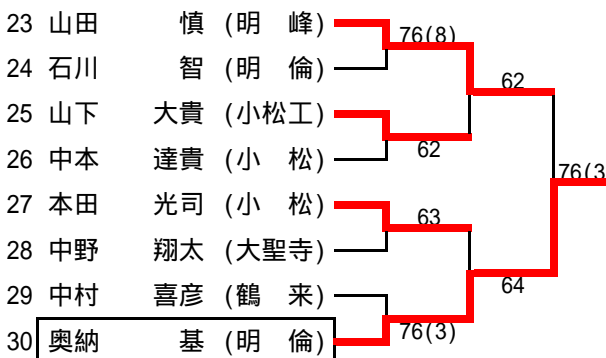
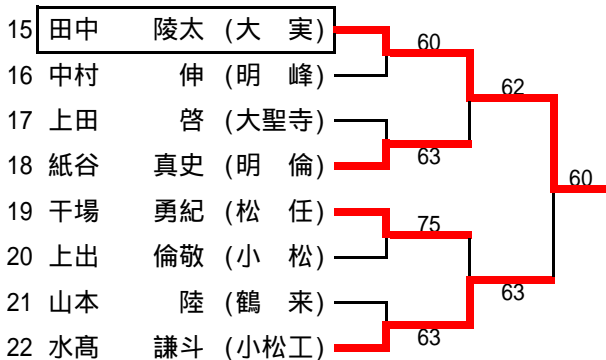
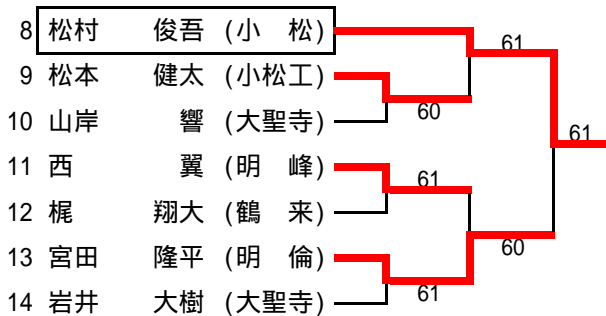
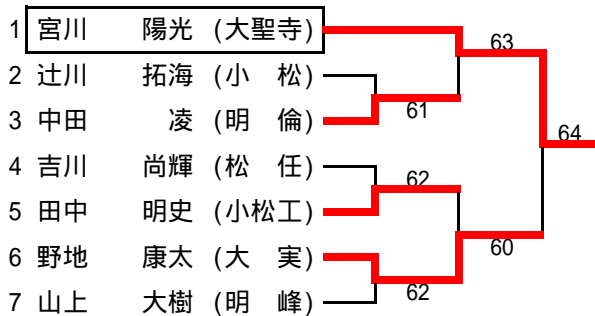









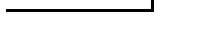

男子シングルス 予選②

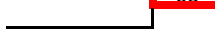
79	中林 優介 (小松工)	60
80	放地 健次 (明 倫)	63
81	南 翔太 (小 松)	60
82	若島 慶太 (松 任)	62
83	橋本 健太郎 (明 峰)	61
84	西田 龍ノ介 (大聖寺)	75
85	遠山 佳秀 (小 松)	62
86	上出 祥太 (大 実)	wo
87	伊藤 綾太 (松 任)	62
88	宮森 達也 (鶴 来)	wo
89	中山 椋介 (小松工)	60
90	東 大貴 (明 峰)	63
91	北村 泰一 (明 倫)	63
92	奥田 浩二 (明 峰)	63
93	見澤 宏明 (小 松)	62
94	中谷 亮太 (大聖寺)	61
95	久司 茂 (鶴 来)	62
96	田嶋 亓成 (大聖寺)	63
97	小竹 俊哉 (明 倫)	64
98	橋本 健史 (小 松)	60
99	前多 純 (明 峰)	63
100	皆川 暢徹 (小 松)	63
101	中野 広暉 (大聖寺)	61
102	松本 直樹 (小松工)	63
103	畦地 亮多 (小 松)	63
104	野平 紘司 (小松工)	63
105	小坂 明生 (明 倫)	64
106	中嶋 健人 (大聖寺)	63
107	岡山 赳彦 (小 松)	63
108	長尾 俊也 (明 倫)	63
109	茶野木 峻 (松 任)	62
110	前田 龍佑 (明 峰)	60
111	森 大輝 (明 倫)	64
112	岡田 一晃 (小 松)	76(7)
113	久保 匠史 (大聖寺)	75
114	成川 孝 (明 峰)	61
115	高 敏之 (明 峰)	60
116	高間 健人 (大聖寺)	60
117	萩本 和司 (小松工)	63
118	阿部 晃樹 (小 松)	61

119	竹村 弘平 (大聖寺)	63
120	木村 文哉 (明 峰)	64
121	宮本 昂紘 (明 倫)	63
122	愛甲 将司 (小 松)	64
123	林 凌成 (明 倫)	60
124	北野 正剛 (小 松)	63
125	城至 快晴 (小松工)	63
126	中村 和貴 (小 松)	62
127	高橋 健 (小松工)	62
128	荒川 拓哉 (鶴 来)	64
129	古伴 拓也 (明 峰)	63
130	()	60
131	前野 勝光 (小 松)	63
132	泉 良樹 (明 倫)	63
133	松川 昂平 (小 松)	63
134	橋本 龍太朗 (大聖寺)	63
135	内村 兼治郎 (松 任)	63
136	岡本 将一 (明 倫)	64
137	山峰 将太 (大聖寺)	60
138	山口 修造 (小 松)	62
139	道端 洸貴 (小松工)	61
140	山岸 俊晶 (大 実)	60
141	東 祐磨 (明 峰)	63
142	藪井 辰哉 (小 松)	62
143	谷口 勇樹 (小 松)	60
144	大内 瞭 (明 峰)	60
145	中田 貴大 (大聖寺)	64
146	平井 智宏 (鶴 来)	61
147	松本 圭介 (小松工)	62
148	中坪 優作 (大聖寺)	64
149	紋川 大輝 (松 任)	wo
150	新井 太智 (明 倫)	62

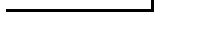
男子ダブルス 予選

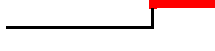
1	中村	・橋本	(明 峰)	
2	南	・中本	(小 松)	
3	芳田	・和田	(小松工)	
4	松本	・清水	(小松工)	
5	放地	・長井	(明 倫)	
6	高間	・松本	(大聖寺)	
7	中村	・辻川	(小 松)	
8	北市	・榊原	(小 松)	
9	前田	・大内	(明 峰)	
10	吉村	・紙谷	(明 倫)	
11	中野	・中田	(大聖寺)	
12	城至	・小泉	(小松工)	
13	山本	・久保	(大聖寺)	
14	中川	・中野	(大聖寺)	
15	宮本	・石川	(明 倫)	
16	宇野	・西田	(大聖寺)	
17	前多	・成川	(明 峰)	
18	遠山	・奥出	(小 松)	
19	義本	・中山	(小松工)	
20	谷口	・土井	(明 峰)	
21	橋本	・坂下	(小 松)	
22	北村	・宮田	(明 倫)	
23	小林	・愛甲	(小 松)	
24	前野	・見澤	(小 松)	
25	上田	・桜井	(大聖寺)	
26	林	・長尾	(明 倫)	
27	奥田	・西	(明 峰)	
28	中坪	・岩井	(大聖寺)	
29	本村	・岡田	(小 松)	
30	上出	・南	(小 松)	
31	木村	・旦那寺	(明 峰)	
32	北野	・皆川	(小 松)	
33	宮腰	・小竹	(明 倫)	

34	本田	・岡山	(小 松)	
35	山岸	・田嶋	(大聖寺)	
36	石川	・杉村	(大聖寺)	
37	佐々木	・小坂	(明 倫)	
38	澤	・橋本	(明 峰)	
39	陣出	・西沢	(大聖寺)	
40	高橋	・水高	(小松工)	
41	村田	・北出	(小 松)	
42	小野	・堅田	(明 倫)	
43	村田	・北	(小 松)	
44	紋川	・若嶋	(松 任)	
45	山下	・萩本	(小松工)	

女子シングルス 予選

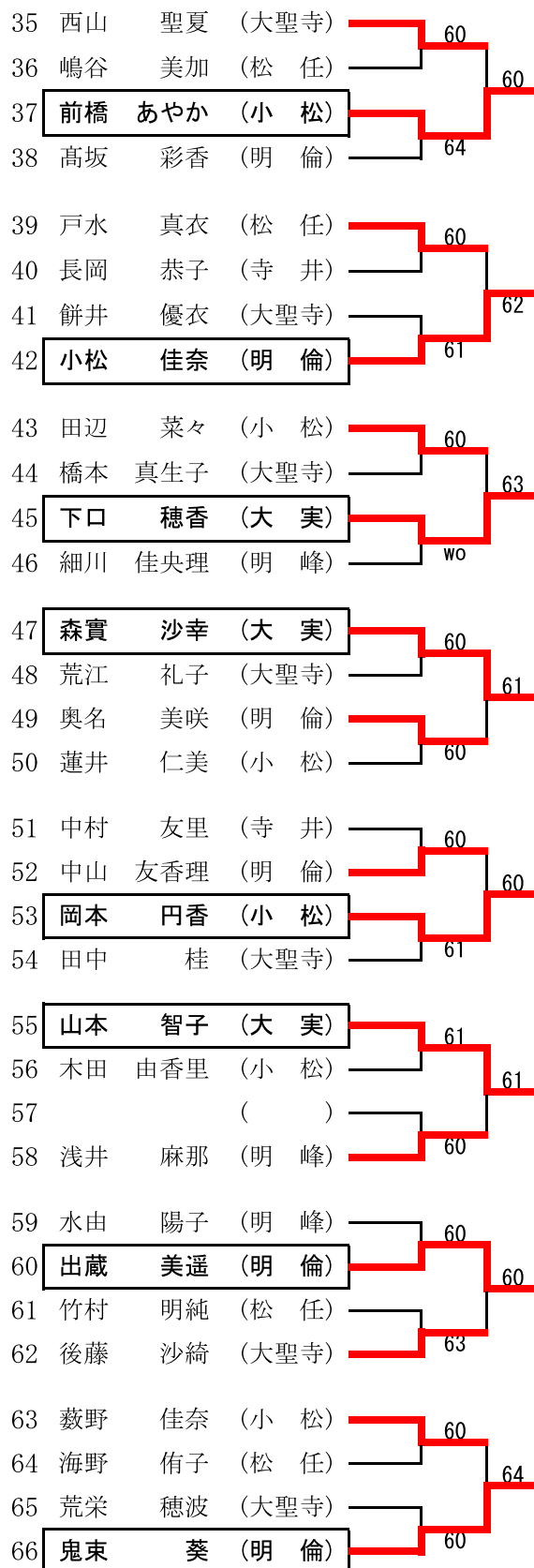
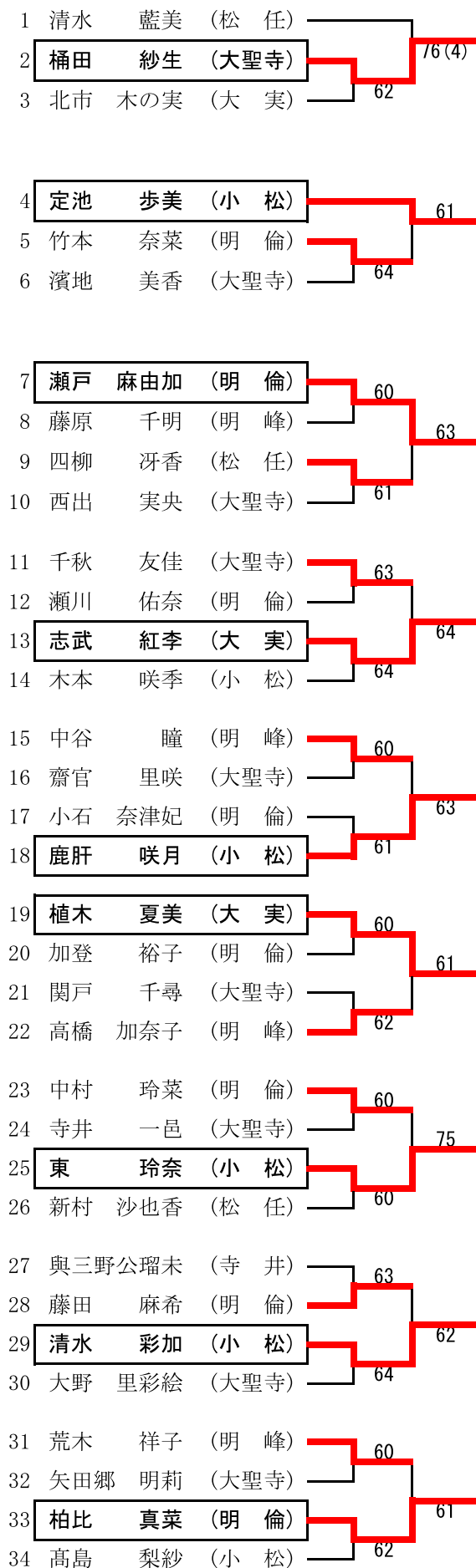

大会名 平成22年度(第48回)石川県高等学校テニス新人大会
主催 石川県高等学校体育連盟
共催 石川県テニス協会
後援 石川県教育委員会
主管 石川県高等学校体育連盟テニス部
開催日 平成22年9月9日(木)-12日(日)
会場 城北市民テニスコート, 西部緑地公園テニスコート

平成22年度（第31回） 石川県高等学校テニス新人大会

男子団体

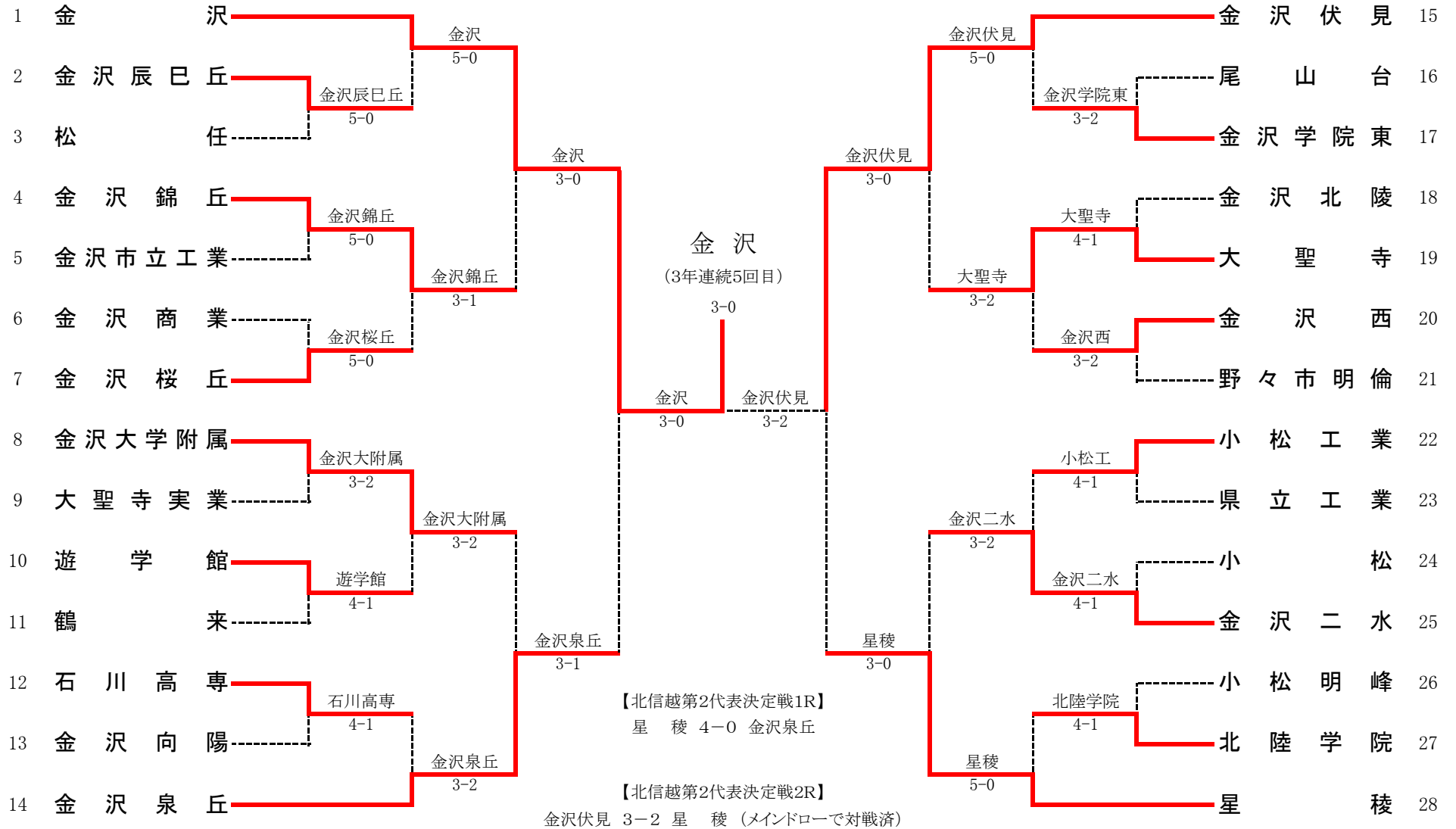

金沢
(3年連続5回目)

【北信越第2代表決定戦1R】
星稜 4-0 金沢泉丘

【北信越第2代表決定戦2R】
金沢伏見 3-2 星稜 (メインローで対戦済)

1R1	2	金沢辰巳丘	5-0	松任	3
S1		東 克樹 ②	60	江川 直志 ②	
D1		松 裕士 ② 堂谷 泰宏 ②	76(4)	伊藤 綾太 ② 干場 勇紀 ①	
S2		岡 哲史 ②	63	内村 兼治郎 ①	
D2		中村 篤志 ① 越田 大樹 ①	63	柴田 啓人 ② 吉川 尚輝 ①	
S3		鈴木 慎也 ①	61	茶野木 峻 ①	

1R2	4	金沢錦丘	5-0	金沢市立工業	5
S1		松原 大也 ②	61	清水 雄介 ②	
D1		松原 耀太 ② 濱谷 諒 ②	61	竹村 裕治 ② 清水 宥吾 ②	
S2		奥 安人夢 ②	61	多加 正道 ②	
D2		本浜 拓仁 ② 島野 嵩也 ②	64	新田 弘樹 ② 栄田 一樹 ②	
S3		吉村 優輝 ①	61	林 修平 ②	

1R3	7	金沢桜丘	5-0	金沢商業	6
S1		池端 悠介 ②	64	乙村 俊 ①	
D1		橋 開地 ② 西海 佑哉 ②	63	清水 康佑 ② 斉田 匡志郎 ①	
S2		山本 健司 ②	60	篠田 慧 ②	
D2		矢木 悠太 ② 八田 朋良 ②	62	織田 絢大 ① 小坂 大樹 ①	
S3		新谷 一瑳 ②	63	北岡 優毅 ①	

1R4	8	金沢大学附属	3-2	大聖寺実業	9
S1		桐生 雅也 ②	75	山岸 俊晶 ②	
D1		宇野 大祐 ② 谷重 崇未 ①	64	田中 陵太 ② 野地 康太 ②	
S2		駒井 清匡 ①	62	本田 慈旺 ②	
D2		野村 光史 ② 中川 智弘 ②	16	須藤 翼 ② 上出 祥太 ②	
S3		池本 敦貴 ②	57	舟見 翔太 ②	

1R5	10	遊学館	4-1	鶴来	11
S1		木越 祐希 ②	75	久司 茂 ②	
D1		新保 健人 ② 本多 優人 ①	26	宮森 達也 ① 荒川 拓哉 ①	
S2		奥野 真吾 ②	75	牧野 浩平 ②	
D2		倉渕 直樹 ② 吉藤 大貴 ②	62	平井 智宏 ① 中村 喜彦 ①	
S3		森下 陽平 ②	64	松本 凌賀 ②	

1R6	12	石川高専	4-1	金沢向陽	13
S1		中出 将太 ②	63	酒井 俊樹 ②	
D1		浜田 昌吾 ② 吉見 紀彦 ②	36	向田 秀俊 ② 梶 勇輝 ①	
S2		吉田 成 ①	63	松村 法行 ②	
D2		小浦 勇人 ② 坂口 哲也 ②	62	中野 竜弥 ② 林 俊樹 ①	
S3		上野 祐亮 ②	63	脇田 智昭 ②	

1R7	17	金沢学院東	3-2	尾山台	16
S1		田中 真平 ②	64	若林 優貴 ②	
D1		小山内 大樹 ② 塩谷 晃司 ②	16	米田 純平 ② 出村 樹 ①	
S2		小林 尚史 ①	16	松井 泰輝 ②	
D2		杉本 優也 ② 神井田 寿樹 ②	def		
S3		秋田 将志 ①	def		

1R8	19	大聖寺	4-1	金沢北陵	18
S1		小谷 哲平 ①	63	西市 雅隆 ②	
D1		竹村 弘平 ② 山崎 喜誠 ②	63	梶田 達郎 ② 松本 滉平 ②	
S2		宮川 陽光 ①	61	酒谷 武寛 ②	
D2		橋本 龍太郎 ① 中谷 亮太 ①	61	泉 晃介 ① 村上 明生 ①	
S3		山峰 将太 ②	36	津田 拓嗣 ②	

1R9	20	金沢西	3-2	野々市明倫	21
S1		谷内 伸輔 ②	26	金本 航太 ②	
D1		出島 諒也 ② 能澤 和也 ②	63	森 大輝 ② 岡本 将一 ②	
S2		水野 峻 ②	36	寺越 雄飛 ①	
D2		沼田 和志 ② 中川 恭兵 ②	63	奥納 基 ② 林 凌成 ②	
S3		杉本 尚哉 ②	64	新井 太智 ②	

1R10	22	小松工業	4-1	県立工業	23
S1		山下 将敬 ②	61	熊田 尚人 ②	
D1		道端 洸貴 ② 松本 健太 ②	75	米田 葵一 ② 渡邊 健太 ②	
S2		南 達哉 ②	61	喜多 佑輔 ②	
D2		水高 謙斗 ① 松本 圭介 ①	75	苗加 知己 ② 柳瀬 由雄 ②	
S3		中林 優介 ①	46	衛藤 祥希 ②	

1R11	25	金沢二水	4-1	小松	24
S1		市山 完介 ②	60	北野 裕也 ②	
D1		中村 恒太 ② 北野 正紘 ②	62	松川 昂平 ① 阿部 晃樹 ①	
S2		宮崎 慎也 ②	36	松村 俊吾 ②	
D2		山田 高史 ② 津田 裕生 ②	64	谷口 勇樹 ① 山口 修造 ①	
S3		大江 弘樹 ①	62	畦地 亮多 ②	

1R12	27	北陸学院	4-1	小松明峰	26
S1		下村 健人 ②	60	松田 隆志 ②	
D1		安宅 耀平 ① 山下 敦史 ①	62	高 敏之 ② 東 祐磨 ②	
S2		倉内 翔太 ②	64	山田 慎 ②	
D2		今井 那紀 ① 居軒 隼 ①	26	古伴 拓也 ② 山上 大樹 ②	
S3		寺崎 貴哉 ②	64	谷口 公基 ②	

2R1	1	金沢	5-0	金沢辰巳丘	2
S1		高島 基①	60	東 克樹②	
D1		山森 文太② 宮永 峻②	61	松 裕士② 堂谷 泰宏②	
S2		山崎 将貴②	61	岡 哲史②	
D2		山田 俊輔① 宮永 雄貴①	60	中村 篤志① 越田 大樹①	
S3		河道 翔平①	60	鈴木 慎也①	

2R2	4	金沢錦丘	3-1	金沢桜丘	7
S1		松原 大也②	61	池端 悠介②	
D1		松原 耀太② 濱谷 諒②	46	橋 開地② 西海 佑哉②	
S2		奥 安人夢②	62	山本 健司②	
D2		本浜 拓仁② 島野 嵩也②	54	矢木 悠太② 八田 朋良②	
S3		吉村 優輝①	61	新谷 一瑛②	

2R3	8	金沢大学附属	3-2	遊学館	10
S1		桐生 雅也②	60	辻田 克哉①	
D1		宇野 大祐② 谷重 崇未①	06	木越 祐希② 吉藤 大貴②	
S2		駒井 清匡①	61	奥野 真吾②	
D2		野村 光史② 中川 智弘②	16	倉渕 直樹② 磯貝 祐太郎②	
S3		池本 敦貴②	63	森下 陽平②	

2R4	14	金沢泉丘	3-2	石川高専	12
S1		松下 宇志①	61	中出 将太②	
D1		澤田 修一② 蟹由 惇②	62	浜田 昌吾② 吉見 紀彦②	
S2		岡田 直登①	67(8)	吉田 成①	
D2		田中 大貴① 八田 隼之介②	61	小浦 勇人② 坂口 哲也②	
S3		田中 寛人①	67(1)	上野 祐亮②	

2R5	15	金沢伏見	5-0	金沢学院東	17
S1		木下 恭輔①	60	小山内 大樹②	
D1		水口 顕貴② 高畠 祐太②	62	塩谷 晃司② 秋田 将志①	
S2		林 一成②	64	田中 真平②	
D2		瀬戸 一生② 船山 裕海①	60	杉本 優也② 神井田 寿樹②	
S3		池原 徹①	63	小林 尚史①	

2R6	19	大聖寺	3-2	金沢西	20
S1		小谷 哲平①	64	谷内 伸輔②	
D1		竹村 弘平② 山崎 喜誠②	36	出島 諒也② 能澤 和也②	
S2		宮川 陽光①	75	杉本 尚哉②	
D2		橋本 龍太郎① 中谷 亮太①	46	沼田 和志② 中川 恭兵②	
S3		山峰 将太②	64	杉岡 拓朗②	

2R7	25	金沢二水	3-2	小松工業	22
S1		市山 完介②	67(3)	山下 将敬②	
D1		中村 恒大② 宮崎 慎也②	62	道端 洸貴② 松本 健太②	
S2		大江 弘樹①	36	南 達哉②	
D2		山田 高史② 津田 裕生②	61	水高 謙斗① 松本 圭介①	
S3		北野 正紘②	62	中林 優介①	

2R8	28	星稜	5-0	北陸学院	27
S1		宮村 陸②	61	下村 健人②	
D1		一ノ瀬 朋紀② 藤澤 佑貴②	64	山下 敦史① 寺崎 貴哉②	
S2		佐々木 宏彬②	61	倉内 翔太②	
D2		土田 航平② 清水 健介②	62	今井 那紀① 居軒 隼①	
S3		東田 海斗①	60	安宅 耀平①	

3R1	1	金沢	3-0	金沢錦丘	4
S1		高島 基①	62	松原 大也②	
D1		山森 文太② 宮永 峻②	64	松原 耀太② 濱谷 諒②	
S2		山崎 将貴②	64	奥 安人夢②	
D2		山田 俊輔① 宮永 雄貴①	01	本浜 拓仁② 島野 嵩也②	
S3		河道 翔平①	00	吉村 優輝①	

3R2	14	金沢泉丘	3-1	金沢大学附属	8
S1		松下 宇志①	63	宇野 大祐②	
D1		澤田 修一② 蟹由 惇②	75	桐生 雅也② 中川 智弘②	
S2		岡田 直登①	16	駒井 清匡①	
D2		田中 大貴① 八田 隼之介②	45	野村 光史② 谷重 崇未①	
S3		田中 寛人①	61	池本 敦貴②	

3R3	15	金沢伏見	3-0	大聖寺	19
S1		木下 恭輔①	61	小谷 哲平①	
D1		水口 顕貴② 高畠 祐太②	61	竹村 弘平② 山崎 喜誠②	
S2		林 一成②	61	宮川 陽光①	
D2		瀬戸 一生② 船山 裕海①	01	橋本 龍太郎① 中谷 亮太①	
S3		池原 徹①		山峰 将太②	

3R4	28	星稜	3-0	金沢二水	25
S1		宮村 陸②	62	市山 完介②	
D1		村田 壮一郎① 徳間 康晃②	65	中村 恒太② 宮崎 慎也②	
S2		佐々木 宏彬②	60	大江 弘樹①	
D2		一ノ瀬 朋紀② 藤澤 佑貴②	64	山田 高史② 津田 裕生②	
S3		東田 海斗①	32	北野 正紘②	

SF1	1	金沢	3-0	金沢泉丘	14
S1		高島 基①	61	松下 宇志①	
D1		山森 文太② 宮永 峻②	61	澤田 修一② 蟹由 惇②	
S2		山崎 将貴②	60	岡田 直登①	
D2		山田 俊輔① 宮永 雄貴①	10	田中 大貴① 八田 隼之介②	
S3		河道 翔平①		田中 寛人①	

SF2	15	金沢伏見	3-2	星稜	28
S1		木下 恭輔①	63	宮村 陸②	
D1		受川 誠② 吉川 凌②	16	村田 壮一郎① 徳間 康晃②	
S2		林 一成②	06	佐々木 宏彬②	
D2		水口 顕貴② 高畠 祐太②	63	一ノ瀬 朋紀② 藤澤 佑貴②	
S3		池原 徹①	62	東田 海斗①	

F	1	金沢	3-0	金沢伏見	15
S1		高島 基①	64	木下 恭輔①	
D1		山森 文太② 宮永 峻②	60	受川 誠② 吉川 凌②	
S2		山崎 将貴②	62	林 一成②	
D2		山田 俊輔① 宮永 雄貴①	30	水口 顕貴② 高畠 祐太②	
S3		河道 翔平①		池原 徹①	

三決	28	星稜	4-0	金沢泉丘	14
S1		宮村 陸②	60	松下 宇志①	
D1		村田 壮一郎① 徳間 康晃②	76(2)	澤田 修一② 田中 大貴①	
S2		佐々木 宏彬②	62	岡田 直登①	
D2		一ノ瀬 朋紀② 藤澤 佑貴②	64	八田 隼之介② 蟹由 惇②	
S3		東田 海斗①	54	田中 寛人①	

男子シングルス

1. 高島 基 1 (金 沢)	60	75	56. 桐生 雅也 2 (金大附)
2. 長尾 俊也 1 (明 倫)	62	64	57. 上野 祐亮 2 (石高専)
3. 中林 優介 1 (小松工)	62	64	58. 熊田 尚人 2 (県立工)
4. 本田 慈旺 2 (大 実)	64	64	59. 野村 健太郎 2 (金 沢)
5. 井東 浩一 1 (二 水)	62	64	60. 板橋 拓也 1 (星 稜)
6. 松井 泰輝 2 (尾山台)	61	64	61. 西市 雅隆 2 (北 陵)
7. 東 克樹 2 (辰巳丘)	62	63	62. 山下 玲 1 (二 水)
8. 入道 智史 2 (二 水)	62	63	63. 澤田 修一 2 (泉 丘)
9. 林 一成 2 (伏 見)	62	63	64. 下村 健人 2 (北陸学)
10. 松川 昂平 1 (小 松)	63	63	65. 松原 大也 2 (錦 丘)
11. 池高 賢哉 1 (金 沢)	60	61	66. 高島 祐太 2 (伏 見)
12. 岡田 直登 1 (泉 丘)	61	60	67. 宮永 峻 2 (金 沢)
13. 東田 海斗 1 (星 稜)	62	60	68. 松本 凌賀 2 (鶴 来)
14. 中村 恒大 2 (二 水)	63	60	69. 向田 秀俊 2 (向 陽)
15. 乙村 俊 1 (金沢商)	wo	60	70. 南 達哉 2 (小松工)
16. 池原 徹 1 (伏 見)	75	62	71. 松村 俊吾 2 (小 松)
17. 駒井 清匡 1 (金大附)	61	62	72. 平松 翔太 1 (泉 丘)
18. 松原 耀太 2 (錦 丘)	60	63	73. 徳間 康晃 2 (星 稜)
19. 寺越 雄飛 1 (明 倫)	60	63	74. 宮崎 慎也 2 (二 水)
20. 小谷 哲平 1 (大聖寺)	62	63	75. 水上 慎之介 2 (錦 丘)
21. 坂田 匠 2 (金 沢)	76(3)	60	76. 豊谷 直規 2 (金 沢)
22. 宮森 達也 1 (鶴 来)	60	60	77. 若林 優貴 2 (尾山台)
23. 木下 義完 1 (星 稜)	62	60	78. 林 凌成 2 (明 倫)
24. 小山内 大樹 2 (学院東)	61	60	79. 宮川 陽光 1 (大聖寺)
25. 木越 祐希 2 (遊学館)	60	60	80. 舟見 翔太 2 (大 実)
26. 谷内 伸輔 2 (金沢西)	60	60	81. 沼田 和志 2 (金沢西)
27. 松下 宇志 1 (泉 丘)	60	60	82. 木下 恭輔 1 (伏 見)
28. 金本 航太 2 (明 倫)	64	61	83. 山崎 将貴 2 (金 沢)
29. 一ノ瀬 朋紀 2 (星 稜)	62	63	84. 川岸 晃司 1 (二 水)
30. 牧野 浩平 2 (鶴 来)	62	63	85. 山下 将敬 2 (小松工)
31. 藤田 陸 2 (金高専)	76(7)	75	86. 奥納 基 2 (明 倫)
32. 池本 敦貴 2 (金大附)	63	62	87. 山本 健司 2 (桜 丘)
33. 東原 賢也 2 (泉 丘)	76(3)	64	88. 藤澤 佑貴 2 (星 稜)
34. 寺岡 崇智 2 (金 沢)	62	61	89. 久司 茂 2 (鶴 来)
35. 松田 隆志 2 (明 峰)	62	61	90. 田中 真平 2 (学院東)
36. 倉内 翔太 2 (北陸学)	60	62	91. 奥 安人夢 2 (錦 丘)
37. 北野 裕也 2 (小 松)	61	61	92. 中出 将太 2 (石高専)
38. 市山 完介 2 (二 水)	63	60	93. 岡 哲史 2 (辰巳丘)
39. 河道 翔平 1 (金 沢)	60	60	94. 清水 康佑 2 (金沢商)
40. 八田 隼之介 2 (泉 丘)	64	75	95. 村田 壮一郎 1 (星 稜)
41. 出島 諒也 2 (金沢西)	62	60	96. 田中 寛人 1 (泉 丘)
42. 竹村 裕治 2 (金市工)	62	60	97. 山森 文太 2 (金 沢)
43. 大江 弘樹 1 (二 水)	61	60	98. 水口 顕貴 2 (伏 見)
44. 森 大輝 2 (明 倫)	62	76(1)	99. 江川 直志 2 (松 任)
45. 田中 大貴 1 (泉 丘)	62	62	100. 新井 太智 2 (明 倫)
46. 池端 悠介 2 (桜 丘)	61	62	101. 宇野 大祐 2 (金大附)
47. 山田 俊輔 1 (金 沢)	63	62	102. 山岸 俊晶 2 (大 実)
48. 小林 尚史 1 (学院東)	63	62	103. 米 亮祐 1 (金 沢)
49. 受川 誠 2 (伏 見)	63	76(5)	104. 清水 宥吾 2 (金市工)
50. 武田 一柁 2 (金 沢)	62	64	105. 久保 孝道 1 (二 水)
51. 吉田 成 1 (石高専)	60	62	106. 北市 悠 2 (小 松)
52. 福永 健太朗 1 (錦 丘)	60	62	107. 山城 拓郎 2 (泉 丘)
53. 田中 陵太 2 (大 実)	63	62	108. 水野 峻 2 (金沢西)
54. 南 周作 2 (小 松)	60	62	109. 宮村 陸 2 (星 稜)
55. 佐々木 宏彬 2 (星 稜)	60	62	

男子ダブルス (1)

1. 宮村 2・佐々木2(星 稜)	60	61	52. 小谷 1・橋本 1(大聖寺)
2. 杉村 1・石川 1(大聖寺)	60	61	53. 中村 1・越田 1(辰巳丘)
3. 橋本 1・中村 1(明 峰)	60	60	54. 岡田 1・本村 1(小 松)
4. 矢木 2・八田 2(桜 丘)	62	61	55. 干場 1・江川 2(松 任)
5. 西 1・山越 1(泉 丘)	61	61	56. 奥 2・松原 2(錦 丘)
6. 村井 2・車 1(石高専)	61	60	57. 若林 2・松井 2(尾山台)
7. 紙谷 1・吉村 1(明 倫)	61	60	58. 鶴居 1・山下 1(桜 丘)
8. 川岸 1・山下 1(二 水)	60	64	59. 真鍋 2・端 2(泉 丘)
9. 山岸 2・舟見 2(大 実)	61	60	60. 谷崎 1・田端 1(星 稜)
10. 中野 2・松村 2(向 陽)	61	60	61. 入道 2・宮崎 2(二 水)
11. 秋田 1・永井 2(学院東)	63	64	62. 牧野 2・松本 2(鶴 来)
12. 谷口 1・山口 1(小 松)	75	62	63. 濱岸 1・辻田 1(遊学館)
13. 荒川 1・久司 2(鶴 来)	75	62	64. 吉川 2・受川 2(伏 見)
14. 永井 1・岡田 1(金大附)	61	63	65. 澤田 2・蟹由 2(泉 丘)
15. 木下 1・竹内 2(星 稜)	62	62	66. 橋 2・西海 2(桜 丘)
16. 藤田 2・境 2(泉 丘)	62	62	67. 市山 2・宮崎 2(二 水)
17. 能澤 2・出島 2(金沢西)	60	64	68. 浜田 2・上野 2(石高専)
18. 藪井 2・畦地 2(小 松)	62	63	69. 伊藤 1・多田 1(金大附)
19. 濱谷 2・松原 2(錦 丘)	62	63	70. 南 2・山下 2(小松工)
20. 米田 2・熊田 2(県立工)	76(2)	64	71. 東田 1・村田 1(星 稜)
21. 清水 2・篠田 2(金沢商)	76(0)	64	72. 金本 2・森 2(明 倫)
22. 新田 2・清水 2(金市工)	76(0)	64	73. 本岡 2・組村 1(北 陵)
23. 新保 2・本多 1(遊学館)	62	60	74. 宮永 1・山田 1(金 沢)
24. 豊谷 2・野村 2(金 沢)	75	60	75. 永野 1・林 1(県立工)
25. 池田 2・押野 2(二 水)	60	62	76. 上出 2・南 2(小 松)
26. 梶田 2・松本 2(北 陵)	64	62	77. 沼田 2・谷内 2(金沢西)
27. 山川 2・山本 2(泉 丘)	75	64	78. 長尾 1・寺越 1(明 倫)
28. 苗加 2・堀 1(県立工)	75	61	79. 北野 2・松村 2(小 松)
29. 中川 2・杉岡 2(金沢西)	62	75	80. 栄田 2・林 2(金市工)
30. 見澤 2・前野 2(小 松)	62	61	81. 小山内2・塩谷 2(学院東)
31. 新井 2・岡本 2(明 倫)	63	60	82. 竹村 2・山崎 2(大聖寺)
32. 柴田 2・伊藤 2(松 任)	60	62	83. 田中 1・岡田 1(泉 丘)
33. 倉内 2・山下 1(北陸学)	62	63	84. 加地 1・船山 1(伏 見)
34. 清水 2・土田 2(星 稜)	62	63	85. 吉藤 2・木越 2(遊学館)
35. 津田 2・高信 2(二 水)	60	76(8)	86. 谷口 2・山田 2(明 峰)
36. 古田 2・吉村 1(錦 丘)	61	60	87. 稲垣 2・武田 2(金 沢)
37. 竹村 2・清水 2(金市工)	61	75	88. 池本 2・宇野 2(金大附)
38. 寺岡 2・坂田 2(金 沢)	75	62	89. 杓 2・河合 2(二 水)
39. 多保田2・東 2(明 峰)	60	63	90. 柳本 1・飯田 2(星 稜)
40. 武田 1・鈴木 1(辰巳丘)	60	63	91. 山下 1・萩本 1(小松工)
41. 池端 2・山本 2(桜 丘)	61	64	92. 杉本 2・林 1(向 陽)
42. 沢田 1・高田 1(遊学館)	wo	63	93. 古保 2・池岡 2(二 水)
43. 田中 2・野平 2(小松工)	wo	63	94. 福永 1・杉田 1(錦 丘)
44. 小島 2・角本 2(錦 丘)	60	63	95. 宮腰 2・小竹 1(明 倫)
45. 斉田 2・酒井 2(金 沢)	63	61	96. 多田 1・岩田 1(泉 丘)
46. 清水 1・徳田 1(泉 丘)	63	61	97. 森本 1・済田 1(県立工)
47. 濱尾 1・法村 2(伏 見)	62	75	98. 中田 1・原 1(桜 丘)
48. 松原 1・大桑 1(二 水)	62	63	99. 疋津 1・中西 1(石高専)
49. 長井 1・放地 1(明 倫)	wo	60	100. 寺崎 2・中川 2(北陸学)
50. 山本 1・久保 1(大聖寺)	60	76(5)	101. 西谷 1・坂 1(金沢西)
51. 駒井 1・桐生 2(金大附)	60	60	102. 山崎 2・山森 2(金 沢)

【 決 勝 】 102. 山崎 2・山森 2(金 沢) 6-2 204. 高島 1・宮永 2(金 沢)

男子ダブルス (2)

103. 田中 1・松下 1(泉 丘)	62	63	154. 河道 1・池高 1(金 沢)
104. 北川 1・東 1(県立工)	63	62	155. 宮森 1・平井 1(鶴 来)
105. 山本 1・中村 1(鶴 来)	60	76(4)	156. 今井 1・居軒 1(北陸学)
106. 安藤 1・澤本 1(星 稜)	63	60	157. 笹川 2・新谷 2(桜 丘)
107. 松本 2・高間 2(大聖寺)	61	61	158. 大江 1・久保 1(二 水)
108. 石川 1・宮本 1(明 倫)	62	60	159. 高島 2・水口 2(伏 見)
109. 山上 1・浅地 1(金 沢)	62	60	160. 西田 1・宇野 1(大聖寺)
110. 酒井 2・脇田 2(向 陽)	62	75	161. 水高 1・高橋 2(小松工)
111. 坂口 2・小浦 2(石高専)	63	61	162. 早川 2・津田 2(北 陵)
112. 二上 2・杉 2(二 水)	63	61	163. 山上 2・古伴 2(明 峰)
113. 松川 1・阿部 1(小 松)	62	76(6)	164. 吉田 2・富岡 2(錦 丘)
114. 森下 2・奥野 2(遊学館)	62	60	165. 北出 2・中川 1(星 稜)
115. 本浜 2・島野 2(錦 丘)	75	61	166. 中立 2・二宮 2(泉 丘)
116. 福島 2・森 2(二 水)	60	61	167. 岩木 1・南出 1(金大附)
117. 高 2・松田 2(明 峰)	60	75	168. 津田 2・山田 2(二 水)
118. 藤澤 2・一ノ瀬 2(星 稜)	62	63	169. 西 1・板橋 1(星 稜)
119. 道端 2・松本 2(小松工)	60	75	170. 織田 1・北岡 1(金沢商)
120. 乙村 1・斉田 1(金沢商)	60	60	171. 出戸 2・衛藤 2(県立工)
121. 中嶋 2・中嶋 2(桜 丘)	64	75	172. 平松 1・東原 2(泉 丘)
122. 榊原 2・北市 2(小 松)	63	61	173. 大和 1・小林 1(遊学館)
123. 村上 2・荒江 2(金沢西)	63	76(2)	174. 本田 2・岡山 2(小 松)
124. 石林 1・平山 1(金大附)	61	63	175. 長原 2・水野 2(金沢西)
125. 瀬戸 2・林 2(伏 見)	63	60	176. 田中 2・小林 1(学院東)
126. 高山 2・西田 2(泉 丘)	64	76(3)	177. 高田 2・奈良 2(泉 丘)
127. 安宅 1・下村 2(北陸学)	75	60	178. 泉 2・五十嵐 2(明 倫)
128. 中川 2・野村 2(金大附)	64	60	179. 吉田 1・中出 2(石高専)
129. 林 2・金井 2(遊学館)	63	63	180. 中村 2・八田 2(泉 丘)
130. 須藤 2・上出 2(大 実)	62	61	181. 田中 2・野地 2(大 実)
131. 近岡 1・村上 1(泉 丘)	76(3)	61	182. 奥納 2・林 2(明 倫)
132. 宮川 1・中谷 1(大聖寺)	64	75	183. 松本 1・中林 1(小松工)
133. 柳瀬 2・中村 2(県立工)	61	63	184. 細川 1・小山 1(伏 見)
134. 藤田 2・加藤 1(金高専)	60	61	185. 毛利 1・永野 1(金沢西)
135. 酒谷 2・西市 2(北 陵)	63	61	186. 徳間 2・丸本 1(星 稜)
136. 多加 2・藤島 2(金市工)	62	75	187. 倉渕 2・磯貝 2(遊学館)
137. 松 2・堂谷 2(辰巳丘)	63	64	188. 谷重 1・西田 1(金大附)
138. 米 1・北 1(金 沢)	63	61	189. 高木 2・小林 2(二 水)
139. 森 2・柚木 2(金沢西)	64	61	190. 吉川 1・橋本 1(松 任)
140. 北野 2・中村 2(二 水)	64	61	191. 梶 1・向田 2(向 陽)
141. 西窪 2・山城 2(泉 丘)	62	61	192. 東 2・岡 2(辰巳丘)
142. 中越 2・北村 2(二 水)	60	76(7)	193. 山峰 2・北森 2(大聖寺)
143. 宮田 1・北村 2(明 倫)	63	61	194. 小野 1・堅田 2(明 倫)
144. 神井田 2・杉本 2(学院東)	75	75	195. 米田 2・出村 1(尾山台)
145. 岩田 1・法島 1(星 稜)	63	63	196. 渡邊 2・喜多 2(県立工)
146. 杉本 2・中山 2(金沢西)	60	60	197. 隅田 2・吉見 2(石高専)
147. 南 1・永井 1(錦 丘)	75	62	198. 井東 1・佐久間 1(二 水)
148. 遠山 2・奥出 2(小 松)	63	63	199. 石島 1・笹田 1(泉 丘)
149. 澤 2・橋本 1(明 峰)	61	63	200. 大矢 1・大宮 1(金市工)
150. 茶野木 1・内村 1(松 任)	60	60	201. 宮崎 2・水上 2(錦 丘)
151. 越智 1・中村 1(金 沢)	60	76(6)	202. 西田 1・山田 1(桜 丘)
152. 西方 2・宮崎 2(桜 丘)	60	60	203. 橋本 2・坂下 2(小 松)
153. 木下 1・池原 1(伏 見)	60	60	204. 高島 1・宮永 2(金 沢)

平成22年度（第31回） 石川県高等学校テニス新人大会

女子団体

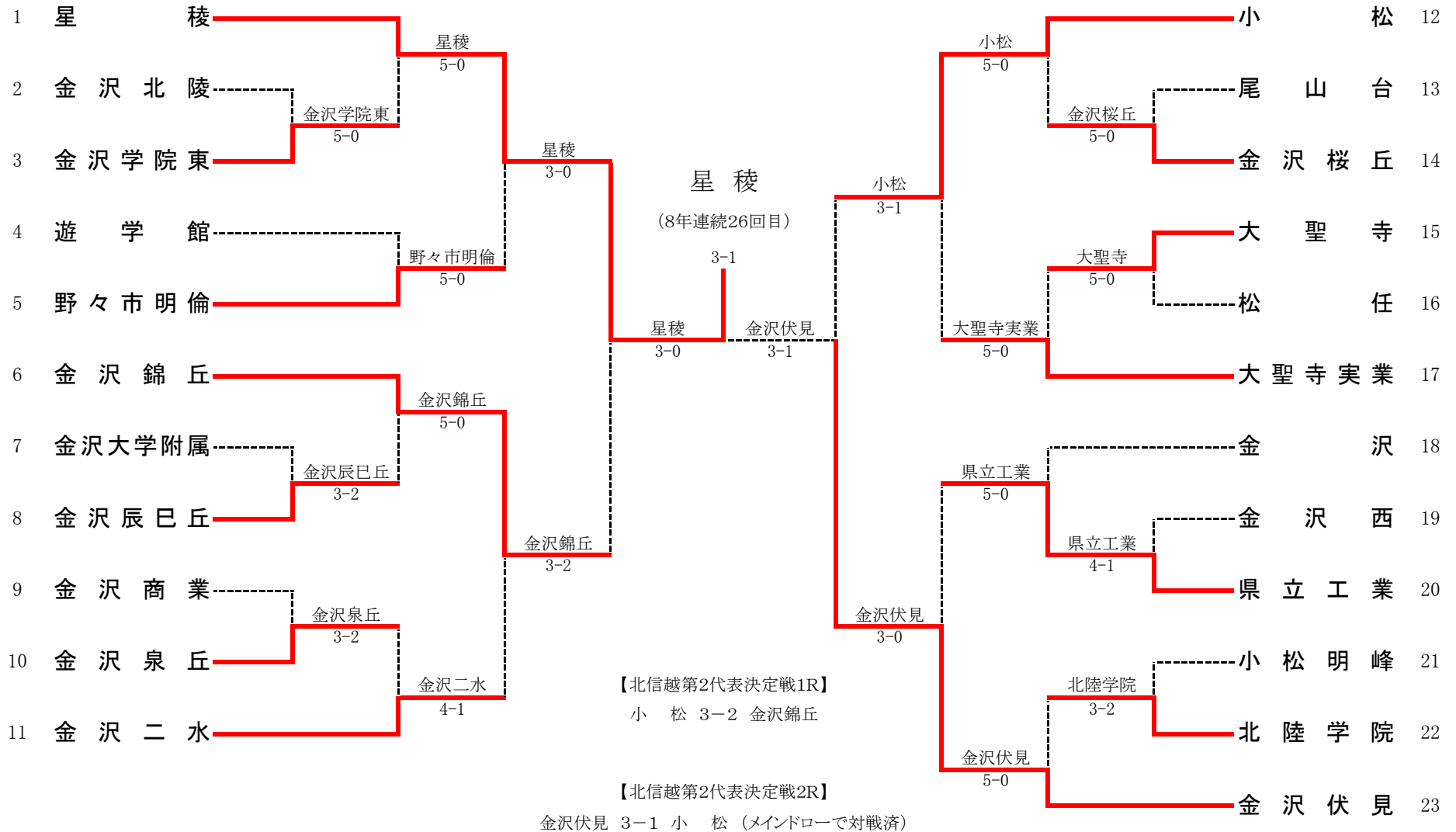

1R1	3	金沢学院東	5-0	金沢北陵	2
S1		栗木 千春 ②	6-1	小浦 千佳 ①	
D1		川村 官世 ② 西嶋 由佳 ②	6-3	岡本 莉沙 ② 平田 栞 ②	
S2		新實 佳織 ①	6-0	高木 ひとみ ①	
D2		前田 麻友夏 ① 高尾 里花 ①	6-3	川端 怜奈 ② 加藤 梨沙 ②	
S3		清水 結里菜 ①	6-4	高橋 果奈 ①	

1R2	8	金沢辰巳丘	3-2	金沢大学附属	7
S1		山海 真奈 ②	1-6	山村 優果 ②	
D1		所村 彩加 ② 高谷 美咲 ②	6-2	安東 春佳 ② 若林 紗彩 ①	
S2		浅香 朋美 ②	2-6	堀内 彩萌 ②	
D2		小村 華代 ② 竹本 茜 ②	6-4	田島 優衣 ① 黒阪 暁穂 ①	
S3		中村 瑠乃 ②	6-1	真田 紫帆 ①	

1R3	10	金沢泉丘	3-2	金沢商業	9
S1		福田 彩加 ①	7-6(0)	矢野 ひさみ ②	
D1		堀 ひかる ① 平 里菜 ①	6-2	木村 友香 ② 高松 沙耶 ②	
S2		八田 実紅 ②	3-6	玄海 杏珠 ②	
D2		中村 滯 ① 谷口 穂子 ①	4-6	北井 綾奈 ② 前田 晴香 ①	
S3		今井 恵理 ②	6-1	加藤 理奈 ①	

1R4	14	金沢桜丘	5-0	尾山台	13
S1		渡辺 茜 ②	6-2	多賀 美晴 ②	
D1		鮎岡 加奈 ② 木下 未結 ②	6-0	浅野 恵利加 ② 松原 奈々美 ②	
S2		近藤 薫 ②	6-1	橋本 董 ②	
D2		中村 沙綾 ② 北橋 由貴 ②	def		
S3		油谷 美穂 ①	def		

1R5	15	大聖寺	5-0	松任	16
S1		新家 佐和子 ②	6-1	畝 若菜 ②	
D1		西山 聖夏 ② 田中 桂 ②	6-4	戸水 真衣 ② 竹村 明純 ②	
S2		桶田 紗生 ②	6-2	清水 藍美 ②	
D2		後藤 沙綺 ① 濱地 美香 ①	6-1	新村 沙也香 ② 海野 侑子 ①	
S3		千秋 友佳 ②	7-5	四柳 冴香 ①	

1R6	20	県立工業	4-1	金沢西	19
S1		浅井 映理華 ②	6-1	坂本 瞳 ①	
D1		架谷 美里 ② 前村 静香 ②	4-6	三原 萌子 ② 亀井 恵莉香 ②	
S2		石川 彩香 ②	6-0	福澤 友理菜 ②	
D2		岡崎 衣里子 ② 長村 友紀乃 ②	6-4	五十嵐 遥 ① 川原 磨衣佳 ①	
S3		隅屋 滯 ②	6-0	山下 唯 ②	

1R7	22	北陸学院	3-2	小松明峰	21
S1		二口 薫子 ②	6-0	高橋 加奈子 ②	
D1		上出 櫻子 ② 竹谷 友里 ①	2-6	村上 絵里子 ② 浅井 麻那 ②	
S2		山田 奈央 ②	6-1	藤原 千明 ①	
D2		藤村 亜澄 ① 紙谷 和仁子 ②	5-7	中谷 瞳 ② 荒木 祥子 ②	
S3		中西 久実 ①	6-1	水由 陽子 ①	

2R1	1	星稜	5-0	金沢学院東	3
S1		井波 奈津美 ②	6-1	西本 咲耶 ②	
D1		中村 萌美 ② 荒木 岬希 ②	6-1	川村 官世 ② 前田 麻友夏 ①	
S2		上野 梨夏 ①	6-0	新實 佳織 ①	
D2		東 明日香 ② 田谷 真凜 ①	6-1	栗木 千春 ② 高尾 里花 ①	
S3		今井 由佳 ①	6-0	清水 結里菜 ①	

2R2	5	野々市明倫	5-0	遊学館	4
S1		東風 茄未 ②	6-4	干場 佑華 ②	
D1		出蔵 美遥 ② 柏比 真菜 ②	6-4	丸田 有香 ② 所村 結実 ②	
S2		鬼東 葵 ②	7-5	室 陽香 ②	
D2		瀬戸 麻由加 ② 中村 玲菜 ①	6-0	小堀 衣里奈 ② 野田 ありさ ②	
S3		安田 実央 ②	6-4	上田 桜 ①	

2R3	6	金沢錦丘	5-0	金沢辰巳丘	8
S1		森川 歩美 ①	6-2	山海 真奈 ②	
D1		杉森 友美 ② 谷廣 奈々 ②	6-2	所村 彩加 ② 高谷 美咲 ②	
S2		中田 智絵 ①	6-0	浅香 朋美 ②	
D2		蓑 鈴奈 ① 多江 真名美 ①	6-1	小村 華代 ② 竹本 茜 ②	
S3		神保 祐里恵 ②	7-6(6)	中村 瑠乃 ②	

2R4	11	金沢二水	4-1	金沢泉丘	10
S1		梅田 ひかり ②	6-4	福田 彩加 ①	
D1		杉澤 茉侖 ② 玉屋 英里 ②	1-6	堀 ひかる ① 八田 実紅 ②	
S2		平野 はるか ①	6-0	今井 恵理 ②	
D2		鈴木 結子 ② 井上 智香 ②	6-4	中村 滯 ① 平 里菜 ①	
S3		竹村 莉幸 ②	6-1	谷口 穂子 ①	

2R5	12	小松	5-0	金沢桜丘	14
S1		水富 玖美 ②	6-2	渡辺 茜 ②	
D1		中出 真亜沙 ② 田辺 菜々 ①	6-1	鮎岡 加奈 ② 木下 未結 ②	
S2		定池 歩美 ②	6-0	中村 沙綾 ②	
D2		東 玲奈 ① 藪野 佳奈 ①	6-4	近藤 薫 ② 油谷 美穂 ①	
S3		鹿肝 咲月 ①	6-1	北橋 由貴 ②	

2R6	17	大聖寺実業	5-0	大聖寺	15
S1		植木 夏美 ②	6-1	新家 佐和子 ②	
D1		京堂 奈央 ② 北市 木の実 ②	6-1	桶田 紗生 ② 千秋 友佳 ②	
S2		森實 沙幸 ②	6-0	後藤 沙綺 ①	
D2		志武 紅李 ② 下口 穂香 ②	6-0	西山 聖夏 ② 田中 桂 ②	
S3		山本 智子 ②	6-0	濱地 美香 ①	

2R7	20	県立工業	5-0	金沢	18
S1		浅井 映理華 ②	6-3	吉川 希枝子 ①	
D1		架谷 美里 ② 前村 静香 ②	6-2	金田 恵 ① 高山 遥 ①	
S2		石川 彩香 ②	6-2	中村 しおり ①	
D2		岡崎 衣里子 ② 長村 友紀乃 ②	6-4	紺村 里奈 ① 酒元 智菜美 ①	
S3		隅屋 滯 ②	6-1	西尾 朋恵 ①	

2R8	23	金沢伏見	5-0	北陸学院	22
S1		坂田 侑加 ①	6-0	上出 櫻子 ②	
D1		松川 雅陽子 ② 藤川 知可子 ②	6-1	二口 薫子 ② 山田 奈央 ②	
S2		才田 美咲 ①	6-2	中西 久実 ①	
D2		鮎岡 未歩 ② 金谷 幸恵 ②	6-1	竹谷 友里 ① 紙谷 和仁子 ②	
S3		干場 美香 ②	6-3	藤村 亜澄 ①	

QF1	1	星稜	3-0	野々市明倫	5
S1		井波 奈津美 ②	6-1	東風 茄未 ②	
D1		中村 萌美 ② 荒木 岬希 ②	6-2	瀬戸 麻由加 ② 安田 実央 ②	
S2		上野 梨夏 ①	6-0	中村 玲菜 ①	
D2		竹内 絢美 ① 田谷 真凜 ①	3-0	柏比 真菜 ② 鬼束 葵 ②	
S3		今井 由佳 ①	1-1	奥名 美咲 ②	

QF2	6	金沢錦丘	3-2	金沢二水	11
S1		菘 鈴奈 ①	0-6	梅田 ひかり ②	
D1		中田 智絵 ① 杉森 友美 ②	6-1	杉澤 茉侖 ② 長山 瞳 ②	
S2		谷廣 奈々 ②	4-6	平野 はるか ①	
D2		森川 歩美 ① 多江 真名美 ①	6-2	鈴中 結子 ② 井上 智香 ②	
S3		神保 祐里恵 ②	6-0	竹村 莉幸 ②	

QF3	12	小松	3-1	大聖寺実業	17
S1		鹿肝 咲月 ①	6-3	京堂 奈央 ②	
D1		水富 玖美 ② 定池 歩美 ②	6-3	植木 夏美 ② 下口 穂香 ②	
S2		東 玲奈 ①	1-6	志武 紅李 ②	
D2		中出 真亜沙 ② 田辺 菜々 ①	7-5	山本 智子 ② 北市 木の実 ②	
S3		木村 梨沙 ①	1-4	森實 沙幸 ②	

QF4	23	金沢伏見	3-0	県立工業	20
S1		坂田 侑加 ①	6-0	浅井 映理華 ②	
D1		松川 雅陽子 ② 遠藤 風香 ②	6-1	架谷 美里 ② 前村 静香 ②	
S2		才田 美咲 ①	6-2	石川 彩香 ②	
D2		鮎岡 未歩 ② 金谷 幸恵 ②	3-0	岡崎 衣里子 ② 長村 友紀乃 ②	
S3		藤川 知可子 ②	1-1	隅屋 滯 ②	

SF1	1	星稜	4-0	金沢錦丘	6
S1		井波 奈津美 ②	6-3	森川 歩美 ①	
D1		中村 萌美 ② 荒木 岬希 ②	6-2	中田 智絵 ① 神保 祐里恵 ②	
S2		上野 梨夏 ①	6-0	杉森 友美 ②	
D2		竹内 絢美 ① 田谷 真凜 ①	6-0	菘 鈴奈 ① 多江 真名美 ①	
S3		今井 由佳 ①		谷廣 奈々 ②	

SF2	23	金沢伏見	3-1	小松	12
S1		坂田 侑加 ①	6-0	岡本 円香 ①	
D1		松川 雅陽子 ② 遠藤 風香 ②	3-6	水富 玖美 ② 定池 歩美 ②	
S2		才田 美咲 ①	6-1	木村 梨沙 ①	
D2		鮎岡 未歩 ② 金谷 幸恵 ②	3-4	中出 真亜沙 ② 東 玲奈 ①	
S3		藤川 知可子 ②	6-1	田辺 菜々 ①	

F	1	星稜	3-1	金沢伏見	23
S1		井波 奈津美 ②	0-6	坂田 侑加 ①	
D1		中村 萌美 ② 荒木 岬希 ②	6-4	松川 雅陽子 ② 藤川 知可子 ②	
S2		上野 梨夏 ①	6-0	才田 美咲 ①	
D2		竹内 絢美 ① 田谷 真凜 ①	6-6	鮎岡 未歩 ② 金谷 幸恵 ②	
S3		今井 由佳 ①	6-1	干場 美香 ②	

三決	1	小松	3-2	金沢錦丘	6
S1		水富 玖美 ②	3-6	森川 歩美 ①	
D1		東 玲奈 ① 田辺 菜々 ①	6-1	杉森 友美 ② 谷廣 奈々 ②	
S2		中出 真亜沙 ②	6-0	菘 鈴奈 ①	
D2		木村 梨沙 ① 藪野 佳奈 ①	3-6	中田 智絵 ① 多江 真名美 ①	
S3		定池 歩美 ②	6-4	神保 祐里恵 ②	

女子シングルス

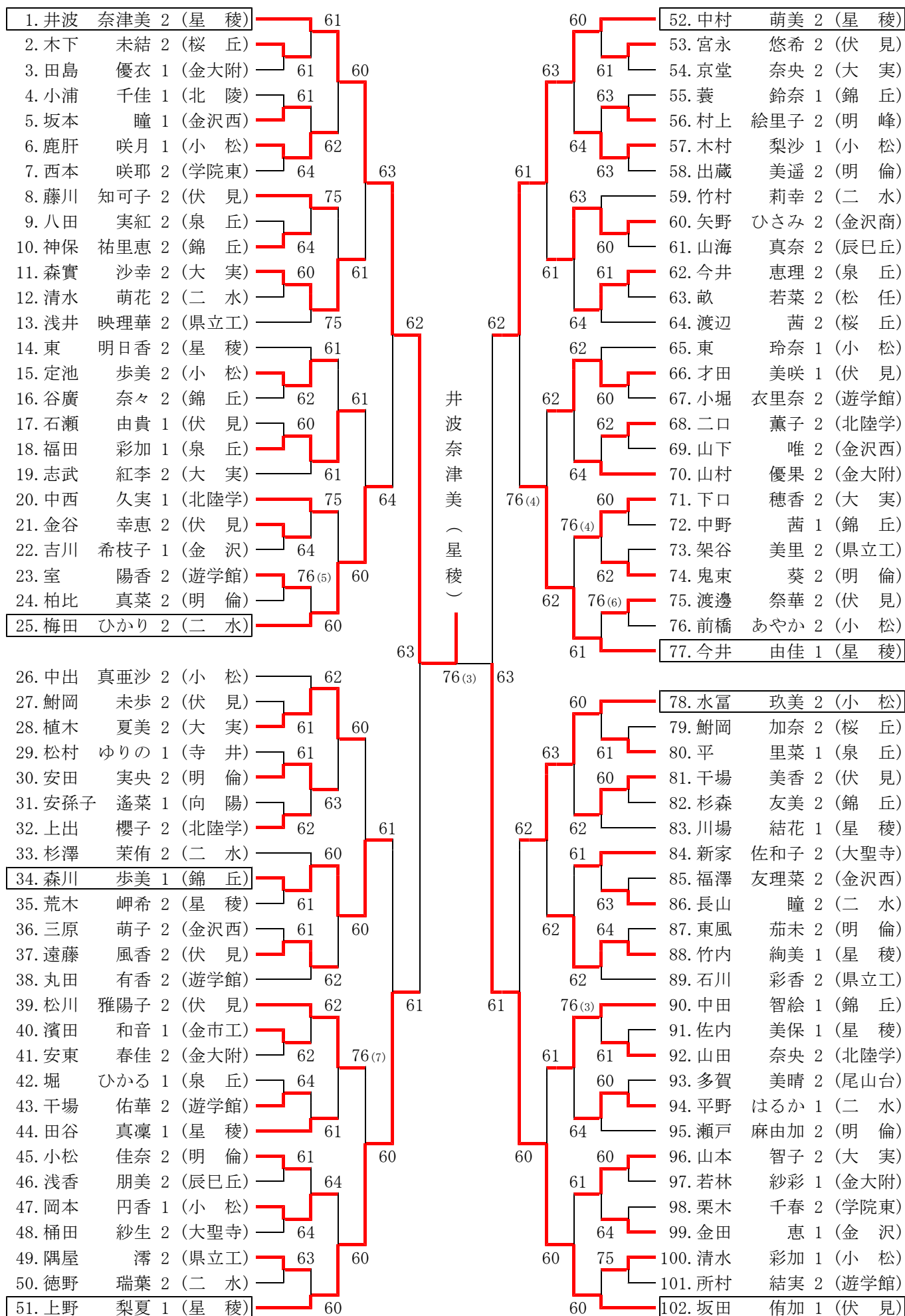

女子ダブルス (1)

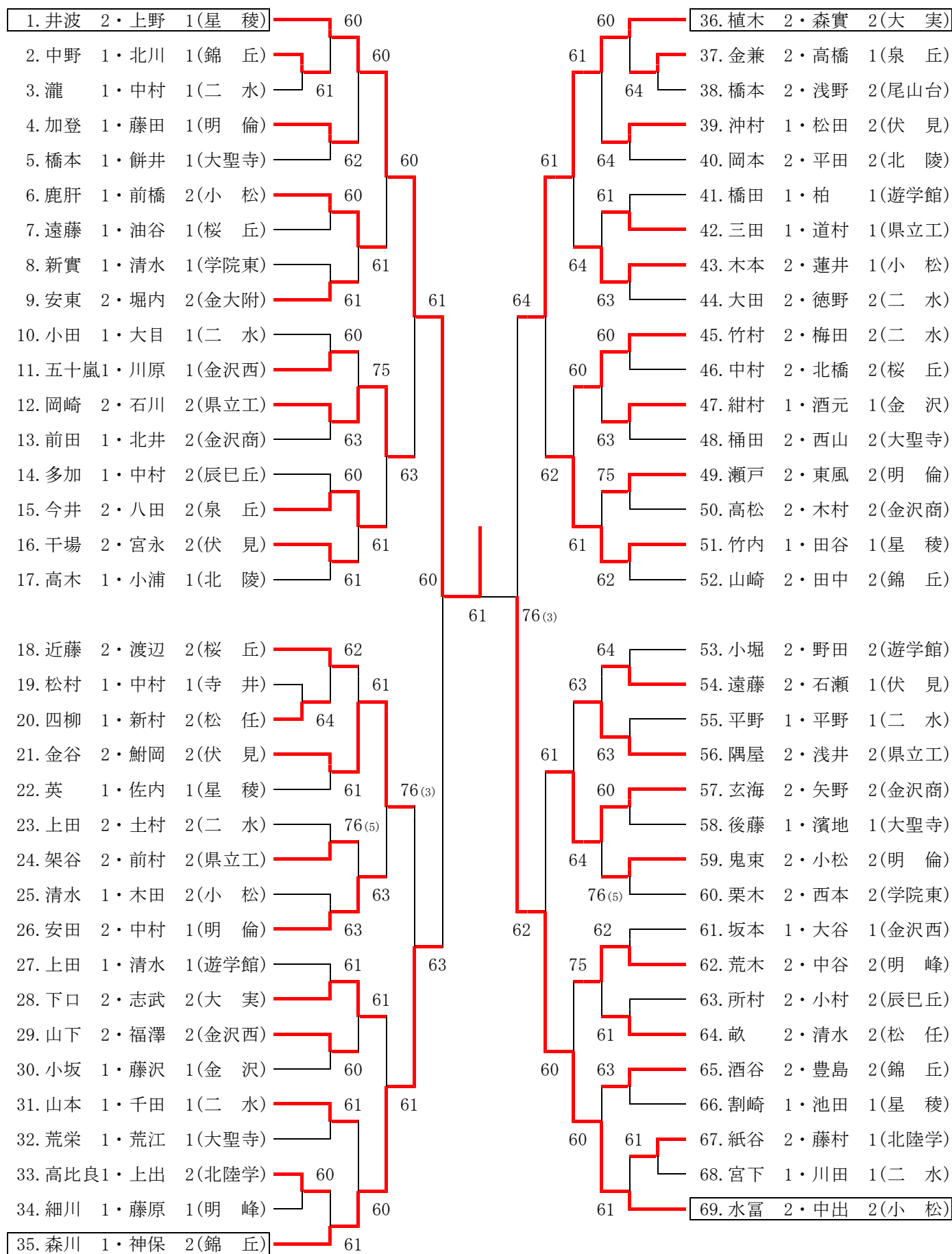

【 決勝 】 1. 井波 2・上野 1(星 稜) 6-1 139. 中村 2・今井 1(星 稜)

女子ダブルス (2)

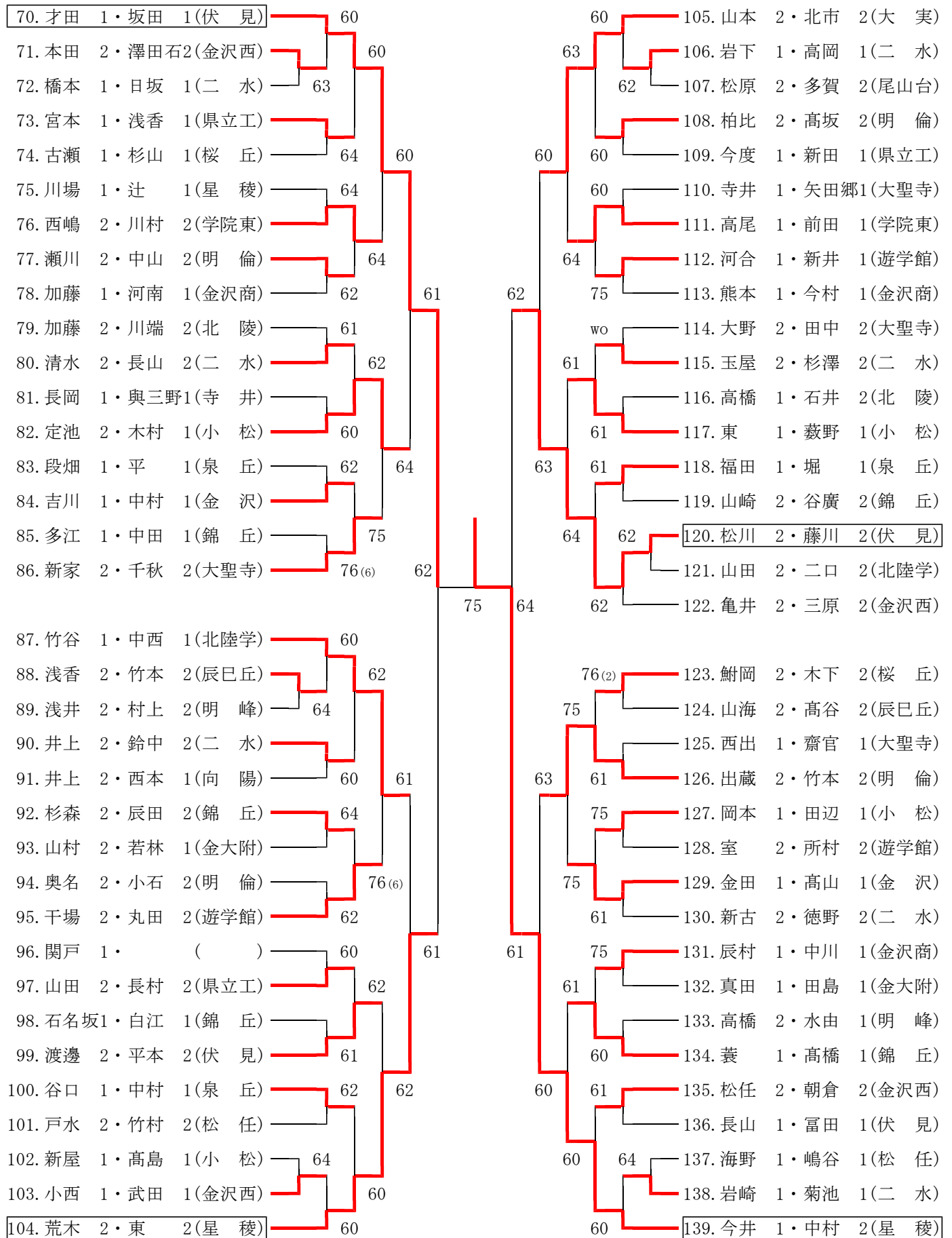

大会名 平成22年度(第24回)金沢地区高等学校テニスダブルス選手権大会
主催 金沢市テニス協会
主管 石川県高等学校体育連盟テニス部, 石川県テニス協会
開催日 平成22年11月7日(日), 14日(日)
会場 城北市民テニスコート, 西部緑地公園テニスコート

平成22年度 金沢地区高校テニスダブルス大会

男子(1)

平成22年11月7-14日 城北市民テニスコート

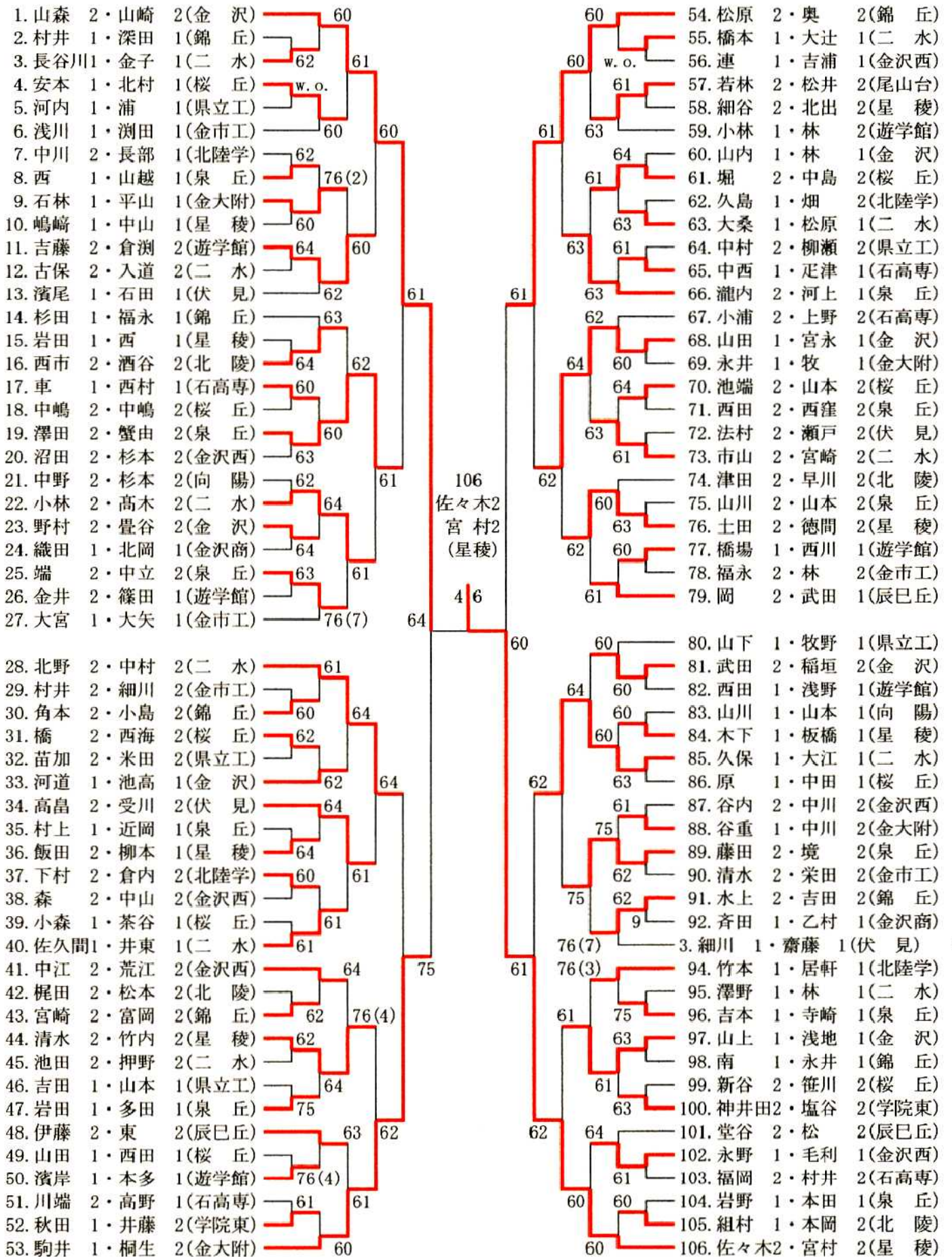

男子 (2)

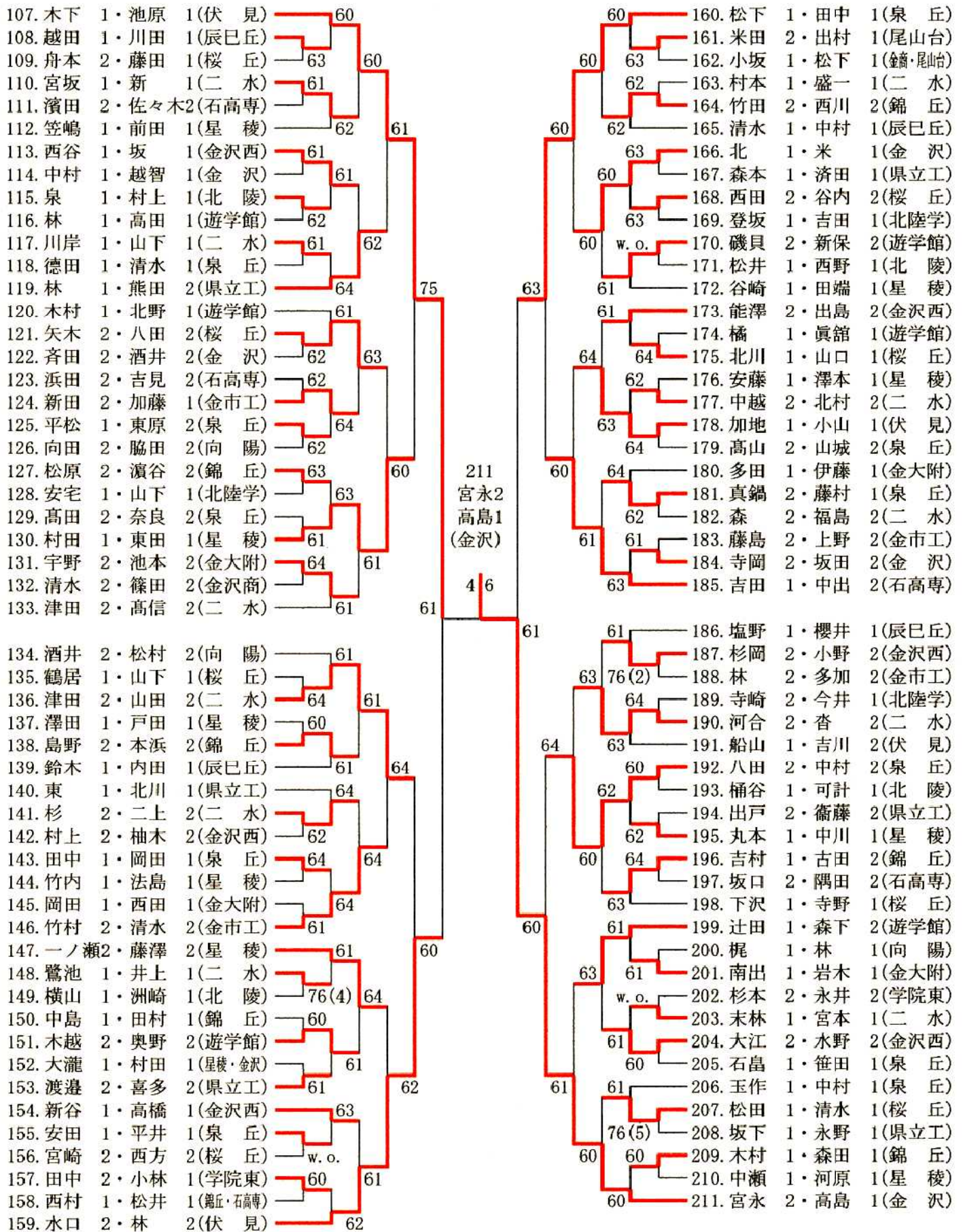

【 決勝 】 (106. 佐々木2・宮村 2(星稜)) 4 - 6 (211. 宮永 2・高島 1(金沢))

平成22年度 金沢地区高校テニスダブルス大会

女子

平成22年11月7・14日 西部緑地公園テニスコート

1. 才田 1・松川 2(伏見)	62	60	50. 竹谷 1・中西 1(北陸学)
2. 川田 1・宮下 1(二水)			51. 沖村 1・富田 1(伏見)
3. 北川 1・酒伊 1(錦丘)	61 61	75 62	52. 岩下 1・高岡 1(二水)
4. 小坂 1・杉山 1(桜丘)	61	76(5)	53. 多加 1・山崎 1(辰巳丘)
5. 小坂 1・西尾 1(金沢)			54. 大谷 1・坂本 1(金沢西)
6. 澤田石2・本田 2(金沢西)	61 64	75 62	55. 小堀 2・野田 2(游学館)
7. 堀 1・平 1(泉丘)	63	64	56. 中村 1・吉川 1(金沢)
8. 中田 1・多江 1(錦丘)	60	75	57. 山村 2・若林 1(金大附)
9. 長村 2・山田 2(県立工)		75	58. 杉森 2・辰田 2(錦丘)
10. 井上 2・大目 1(二水)	61	62 63	59. 清水 2・土村 2(二水)
11. 高谷 2・山海 2(辰巳丘)	61 62		60. 今度 1・新田 1(県立工)
12. 紙谷 2・上出 2(北陸学)		63 64	61. 近藤 2・鮎岡 2(桜丘)
13. 西本 2・清水 1(学院東)	75 76(6)	64	62. 木村 2・高松 2(金沢商)
14. 浅香 2・竹本 2(辰巳丘)	62	60 62	63. 高尾 1・新實 1(学院東)
15. 栗木 2・前田 1(学院東)		61	64. 福澤 2・山下 2(金沢西)
16. 安孫子1・高橋 1(向陽・北陵)	75 61	60 62	65. 田中 2・山崎 2(錦丘)
17. 玉屋 2・徳野 2(二水)	62	61	66. 金田 1・高山 1(金沢)
18. 酒谷 2・豊島 2(錦丘)		60	67. 梅田 2・平野 1(二水)
19. 浅井 2・隅屋 2(県立工)	60 75	61 61	68. 河南 1・宮本 1(金崎・県工)
20. 紺村 1・酒元 1(金沢)	75 75	60 60	69. 福田 1・佐内 1(泉丘・駿)
21. 黒阪 1・真田 1(金大附)		64 63	70. 中村 1・割崎 1(星稜)
22. 瀧 1・中村 1(二水)	62	61	71. 上田 2・新古 2(二水)
23. 所村 2・上田 1(游学館)	60 60	64 63	72. 小浦 1・高木 1(北陵)
24. 浅野 2・橋本 2(尾山台)		61	73. 金谷 2・石瀬 1(伏見)
25. 玄海 2・矢野 2(金沢商)	62 61	64 75	74. 石川 2・岡崎 2(県立工)
26. 鮎岡 2・長山 1(伏見)	62	62	75. 池田 1・辻 1(星稜)
27. 岡本 2・加藤 2(北陵)		61 62	76. 竹田 1・長岡 1(辰巳丘)
28. 岩崎 1・菊池 1(二水)	63 75	63	77. 朝倉 2・松任 2(金沢西)
29. 高橋 1・段畑 1(泉丘)	63	75 76(7)	78. 大田 2・徳野 2(二水)
30. 小西 1・武田 1(金沢西)		62	79. 川村 2・西嶋 2(学院東)
31. 石名坂1・中野 1(錦丘)	60 63	61	80. 鈴木 2・竹村 2(二水)
32. 英 1・川場 1(星稜)	63	61	81. 干場 2・宮永 2(伏見)
33. 今村 1・熊本 1(金沢商)		76(7)	82. 柏 1・橋田 1(游学館)
34. 新井 1・河合 1(游学館)	64	61 76(7)	83. 北井 2・前田 1(金沢商)
35. 小田 1・平野 1(二水)	75 61	75	84. 谷口 1・中村 1(泉丘)
36. 三田 1・道村 1(県立工)		60	85. 山崎 2・谷廣 2(錦丘)
37. 北橋 2・木下 2(桜丘)	76(4)	64	86. 架谷 2・前村 2(県立工)
38. 今井 2・八田 2(泉丘)	62 60	75 75	87. 平本 2・渡邊 2(伏見)
39. 浅香 1・瀧田 1(県立工)		60	88. 亀井 2・三原 2(金沢西)
40. 高橋 1・蓑 1(錦丘)	63 54ret	75 60	89. 千田 1・山本 1(二水)
41. 五十嵐1・川原 1(金沢西)	76(3)	60	90. 二口 2・山田 2(北陸学)
42. 杉澤 2・長山 2(二水)		60 64	91. 多賀 2・松原 2(尾山台)
43. 中村 2・渡辺 2(桜丘)	61	63 61	92. 清水 1・高木 1(游学館)
44. 小村 2・所村 2(辰巳丘)	63 61	60 62	93. 辰村 1・中川 1(金沢商)
45. 新谷 1・藤沢 1(金沢)		61	94. 橋本 1・日坂 1(二水)
46. 藤村 2・高比良1(北陸学)	75	63	95. 井上 2・西本 1(向陽)
47. 干場 2・丸田 2(游学館)	61 60	60 62	96. 勝見 1・三谷 1(金沢)
48. 浅川 2・室 2(学院東)		61	97. 遠藤 1・古瀬 1(桜丘)
49. 藤川 2・遠藤 2(伏見)	61		98. 森川 1・神保 2(錦丘)

大会名 平成22年度加賀地区高等学校テニスダブルス選手権大会
主催 小松市テニス協会
主管 石川県高等学校体育連盟テニス部, 石川県テニス協会
開催日 平成22年11月7日(日), 14(日)
会場 小松運動公園末広テニスコート

大会名 平成22年度(第23回)石川県高校テニスダブルス選手権大会
主催 石川県テニス協会
主管 小松市テニス協会, 石川県高等学校体育連盟テニス部
開催日 平成23年1月8日(土)
会場 こまつドーム

平成22年度 石川県高校テニスダブルス大会

平成23年1月8日(土)こまつドーム

男子

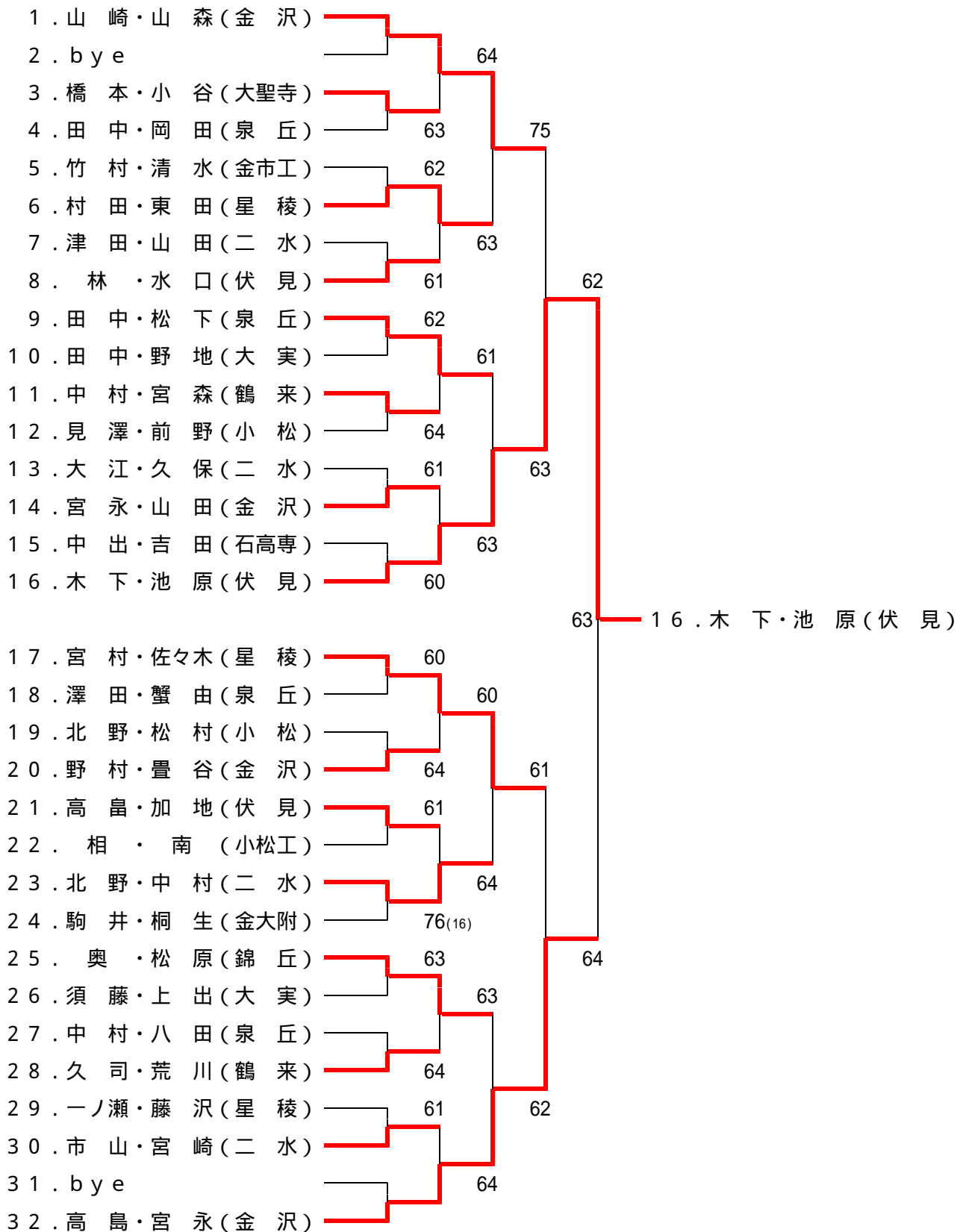

平成22年度 石川県高校テニスダブルス大会

平成23年1月8日(土)こまつドーム

女子

