

平成23年度

石川県高等学校体育連盟 テニス専門部

大会結果

平成23年度全日本ジュニアテニス選手権U18石川県大会

平成23年度石川県高等学校総合体育大会テニス競技

平成23年度金沢地区高等学校テニス大会

平成23年度加賀地区高等学校テニス大会

平成23年度(第49回)石川県高等学校テニス新人大会

平成23年度(第25回)金沢地区高等学校テニスダブルス選手権大会

平成23年度加賀地区高等学校テニスダブルス選手権大会

平成23年度(第24回)石川県高校テニスダブルス選手権大会

大会名 平成23年度全日本ジュニアテニス選手権U18石川県大会  
主催 石川県テニス協会  
公認 北信越テニス協会  
主管 石川県高等学校体育連盟テニス部  
開催日 平成23年5月1日(日), 3日(火)-4日(水)  
会場 辰口丘陵公園テニスコート

# 18才以下 男子シングルス

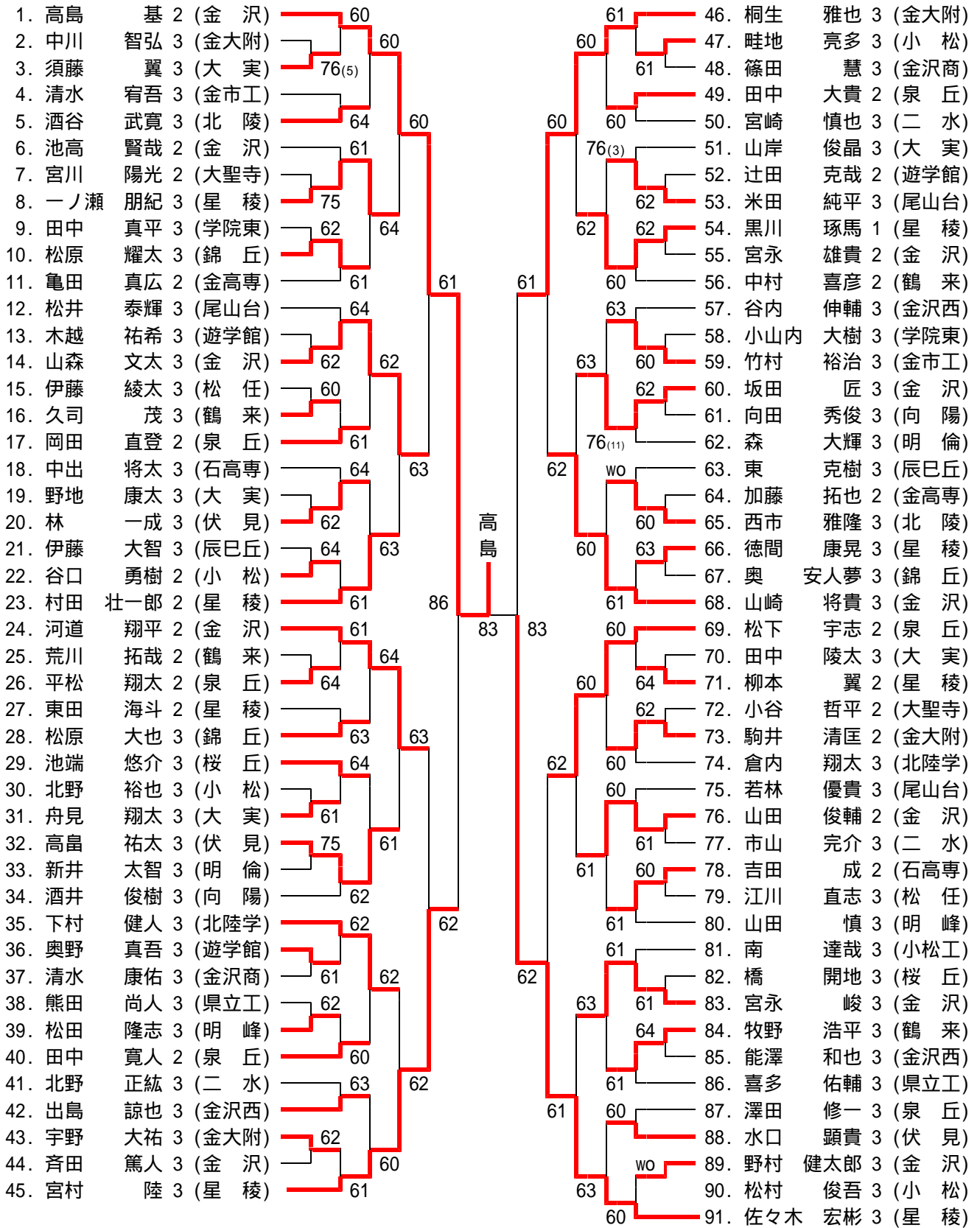

3位決定戦 45.宮村 陸 6 - 4 46.桐生 雅也  
 代表決定戦 14.山森 文太 1 - 6 69.松下 宇志  
 代表決定戦 24.河道 翔平 3 - 6 68.山崎 将貴

# 18才以下 男子ダブルス

1. 山森 3・山崎 3(金 沢) 60	50. 佐々木3・宮村 3(星 稜)
2. 渡邊 3・柳瀬 3(県立工)	51. 織田 2・北岡 2(金沢商)
3. 小山 2・濱尾 2(伏 見) 61	52. 真鍋 3・藤村 2(泉 丘)
4. 丸本 2・柳本 2(星 稜) 60	53. 岡 3・伊藤 3(辰巳丘)
5. 多加 3・林 3(金市工)	54. 浅地 2・北 2(金 沢)
6. 山本 3・山川 3(泉 丘) 63	55. 辻田 2・森下 3(遊学館)
7. 吉藤 3・倉渕 3(遊学館) 64	56. 久保 2・大江 2(二 水)
8. 清水 3・篠田 3(金沢商) 61	57. 山田 3・谷口 3(明 峰)
9. 久司 3・荒川 2(鶴 来)	58. 谷内 3・沼田 3(金沢西)
10. 梶 2・松村 3(向 陽) 61	59. 宇野 3・多田 2(金大附)
11. 堅田 3・泉 3(明 倫) 61	60. 松原 3・瀨谷 3(錦 丘)
12. 吉川 2・柴田 3(松 任)	61. 高畠 3・受川 3(伏 見)
13. 中出 3・吉田 2(石高専) 64	62. 前野 3・見澤 3(小 松)
14. 松 3・堂谷 3(辰巳丘) 62	63. 東田 2・一ノ瀬3(星 稜)
15. 水高 2・田中 3(小松工)	64. 熊田 3・林 2(県立工)
16. 東原 3・平松 2(泉 丘) 63	65. 田中 3・野地 3(大 実)
17. 寺崎 3・山下 2(北陸学) 61	66. 小山内3・田中 3(学院東)
18. 松原 3・奥 3(錦 丘)	67. 八田 3・矢木 3(桜 丘)
19. 市山 3・宮崎 3(二 水) 63	68. 酒谷 3・西市 3(北 陵)
20. 松田 3・東 3(明 峰) 61	69. 内村 2・茶野木2(松 任)
21. 中川 3・谷重 2(金大附)	70. 中野 3・杉本 3(向 陽)
22. 藪井 3・畦地 3(小 松) 62	71. 森 3・新井 3(明 倫)
23. 河道 2・池高 2(金 沢) 60	72. 米田 3・福永 2(駒台・新)
24. 北森 3・山峰 3(大聖寺)	73. 武田 3・稲垣 3(金 沢)
25. 山本 3・池端 3(桜 丘) 61	74. 田中 2・岡田 2(泉 丘)
26. 松本 3・牧野 3(鶴 来) 61	75. 中村 3・北野 3(二 水)
27. 出島 3・能澤 3(金沢西)	76. 下村 3・安宅 2(北陸学)
28. 山田 2・宮永 2(金 沢) 62	77. 栄田 3・清水 3(金市工)
29. 清水 3・竹村 3(金市工) 64	78. 島野 3・本浜 3(錦 丘)
30. 若林 3・松井 3(尾山台)	79. 奥野 3・木越 3(遊学館)
31. 吉村 2・古田 3(錦 丘) 64	80. 八田 3・中村 3(泉 丘)
32. 北野 3・松村 3(小 松) wo	81. 宮森 2・中村 2(鶴 来)
33. 駒井 2・桐生 3(金大附)	82. 中林 2・松本 2(小松工)
34. 水口 3・林 3(伏 見) 61	83. 小谷 2・橋本 2(大聖寺)
35. 須藤 3・上出 3(大 実) 60	84. 松本 3・梶田 3(北 陵)
36. 早川 3・津田 3(北 陵)	85. 豊谷 3・野村 3(金 沢)
37. 林 3・岡本 3(明 倫) 64	86. 徳間 3・土田 3(星 稜)
38. 向田 3・酒井 3(向 陽) 64	87. 伊藤 3・江川 3(松 任)
39. 小島 3・角本 3(錦 丘)	88. 吉川 3・瀬戸 3(伏 見)
40. 竹村 3・山崎 3(大聖寺) 61	89. 武田 2・東 3(辰巳丘)
41. 坂田 3・米 2(金 沢) 64	90. 山田 3・津田 3(二 水)
42. 村田 2・黒川 1(星 稜)	91. 衛藤 3・喜多 3(県立工)
43. 今井 2・倉内 3(北陸学) 62	92. 澤田 3・蟹由 3(泉 丘)
44. 斉田 2・乙村 2(金沢商) 63	93. 浜田 3・吉見 3(石高専)
45. 西海 3・橋 3(桜 丘)	94. 山岸 3・舟見 3(大 実)
46. 上野 3・小浦 3(石高専) 64	95. 永井 2・南出 2(金大附)
47. 沓 3・河合 3(二 水) 63	96. 塩谷 3・永井 3(学院東)
48. 杉本 3・神井田3(学院東)	97. 杉本 3・中川 3(金沢西)
49. 松下 2・田中 2(泉 丘) 61	98. 前多 2・高 3(明 峰)
	99. 宮永 3・高島 2(金 沢)

高島 基・宮永 峻(金沢)

代表決定戦 34.水口・林(伏見)4 - 6 50.佐々木・宮村(星稜)

# 18才以下 女子シングルス

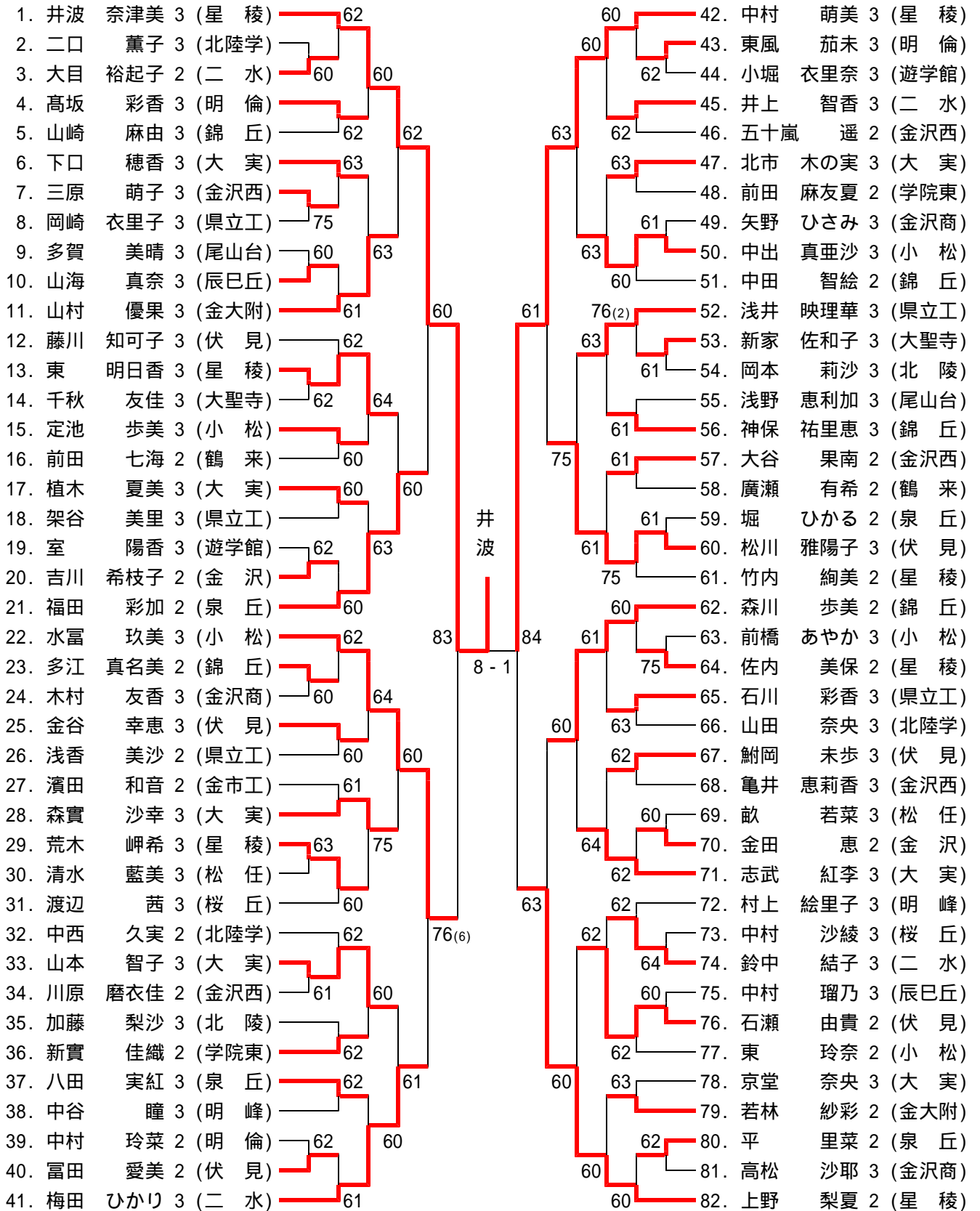

3位決定戦 22.水富 玖美 5 - 7 82.上野 梨夏  
 代表決定戦 21.福田 彩加 2 - 6 62.森川 歩美  
 代表決定戦 41.梅田 ひかり 6 - 1 60.松川 雅陽子

# 18才以下 女子ダブルス

1. 井波 3・上野 2(星 稜)	60	60	42. 森實 3・植木 3(大 実)
2. 高比良2・紙谷 3(北陸学)		60	43. 大野 3・田中 3(大聖寺)
3. 鬼束 3・瀬戸 3(明 倫)	62	60	44. 中村 3・木下 3(桜 丘)
4. 今度 2・三田 2(県立工)			45. 坂本 2・小西 2(金沢西)
5. 干場 3・宮永 3(伏 見)	63	60	46. 北井 3・前田 2(金沢商)
6. 山本 3・下口 3(大 実)	61		47. 清水 2・岡本 2(小 松)
7. 木村 3・高松 3(金沢商)			48. 中谷 3・荒木 3(明 峰)
8. 西本 3・前田 2(学院東)	61		49. 栗木 3・川村 3(学院東)
9. 多江 2・高橋 2(錦 丘)	63	64	50. 前村 3・架谷 3(県立工)
10. 山下 3・福澤 3(金沢西)			51. 新村 3・四柳 2(松 任)
11. 浅井 3・村上 3(明 峰)	61	61	52. 谷廣 3・杉森 3(錦 丘)
12. 梅田 3・平野 2(二 水)	61		53. 東 3・竹内 2(星 稜)
13. 紺村 2・酒元 2(金 沢)			54. 森川 2・福田 2(錦丘・新)
14. 堀 2・平 2(泉 丘)	64	60	55. 中西 2・山田 3(北陸学)
15. 竹村 3・清水 3(松 任)			56. 遠藤 3・石瀬 2(伏 見)
16. 岡本 3・加藤 3(北 陵)	61		57. 中村 2・安田 3(明 倫)
17. 佐内 2・辻 2(星 稜)	64	60	58. 山村 3・若林 2(金大附)
18. 東 2・藪野 2(小 松)			59. 上田 2・室 3(遊学館)
19. 所村 3・小村 3(辰巳丘)	62	62	60. 浅香 3・竹本 3(辰巳丘)
20. 西山 3・桶田 3(大聖寺)			61. 田辺 2・木田 3(小 松)
21. 東風 3・小松 3(明 倫)	75		62. 浅井 3・隅屋 3(県立工)
22. 黒阪 2・真田 2(金大附)	60	64	63. 吉川 2・金田 2(金 沢)
23. 定池 3・木村 2(小 松)		8-4	64. 柏比 3・高坂 3(明 倫)
24. 野田 3・小堀 3(遊学館)	62	62	65. 丸田 3・所村 3(遊学館)
25. 新家 3・千秋 3(大聖寺)			66. 鮎岡 3・北橋 3(桜 丘)
26. 神保 3・中田 2(錦 丘)	64	63	67. 亀井 3・三原 3(金沢西)
27. 竹谷 2・二口 3(北陸学)	63		68. 前田 2・廣瀬 2(鶴 来)
28. 五十嵐2・川原 2(金沢西)			69. 英 2・池田 2(星 稜)
29. 玄海 3・矢野 3(金沢商)	61	62	70. 金谷 3・鮎岡 3(伏 見)
30. 小坂 2・中村 2(金 沢)			71. 井上 3・大目 2(二 水)
31. 鈴中 3・竹村 3(二 水)	62		72. 八田 3・東間 1(泉 丘)
32. 石川 3・岡崎 3(県立工)	76(4)	61	73. 清水 2・新實 2(学院東)
33. 武田 2・大谷 2(金沢西)			74. 高橋 2・小浦 2(北 陵)
34. 渡辺 3・近藤 3(桜 丘)	62	60	75. 北市 3・京堂 3(大 実)
35. 戸水 3・畝 3(松 任)			76. 田中 3・山崎 3(錦 丘)
36. 橋本 3・松原 3(尾山台)	60		77. 多賀 3・浅野 3(尾山台)
37. 辰田 3・酒谷 3(錦 丘)	61	60	78. 水由 2・高橋 3(明 峰)
38. 志武 3・濱田 2(煤・鉢工)			79. 道村 2・浅香 2(県立工)
39. 松川 3・藤川 3(伏 見)	61	61	80. 渡邊 3・平本 3(伏 見)
40. 竹本 3・出蔵 3(明 倫)			81. 高谷 3・山海 3(辰巳丘)
41. 中村 3・荒木 3(星 稜)	61	61	82. 中出 3・水富 3(小 松)

井波奈津美・上野梨夏(星稜)

代表決定戦 41.中村・荒木(星 稜) 6 - 4 70.金谷・鮎岡(伏 見)

大会名 平成23年度石川県高等学校総合体育大会テニス競技  
主催 石川県高等学校体育連盟, 石川県教育委員会, 石川県テニス協会  
主管 石川県高等学校体育連盟テニス部  
開催日 平成23年6月2日(木)-6月5日(日)  
会場 辰口丘陵公園テニスコート

# 平成23年度(第54回) 石川県高等学校総合体育大会テニス競技 男子団体

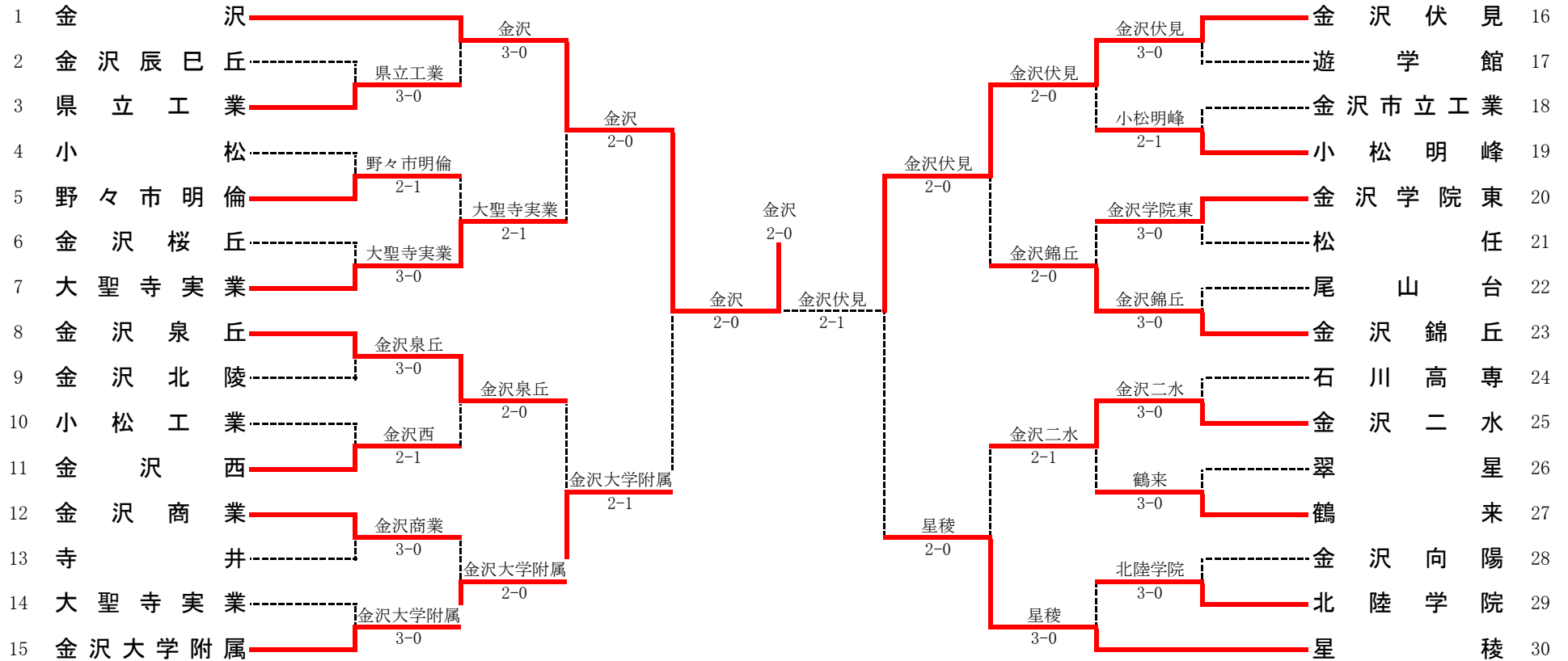

F	1	金沢	2-0	金沢伏見	16	代決	30	星稜	2-0	金沢大学附属	15
D		山崎 将貴 ③ 宮永 峻 ③	84	池原 徹 ② 立原 秀馬 ①		D		村田 壮一郎 ② 黒川 琢馬 ①	62	池本 敦貴 ③ 駒井 清匡 ②	
S1		高島 基 ②	74	木下 恭輔 ②		S1		佐々木 宏彬 ③	64	桐生 雅也 ③	
S2		神保 徹 ①	81	林 一成 ③		S2		宮村 陸 ③		宇野 大祐 ③	

**優勝 金沢高等学校 (3年ぶり7回目) 全国総体(青森県)出場**  
金沢高校、金沢伏見高校、星稜高校の3校は北信越大会(長野県)に出場



1R1	3	県立工業	3-0	金沢辰巳丘	2
D		喜多 佑輔 ③ 渡邊 健太 ③	62	堂谷 泰宏 ③ 岡 哲史 ③	
S1		熊田 尚人 ③	61	東 克樹 ③	
S2		衛藤 祥希 ③	62	伊藤 大智 ③	

1R2	5	野々市明倫	2-1	小松	4
D		岡本 将一 ③ 新井 太智 ③	67(5)	畦地 亮多 ③ 藪井 辰哉 ③	
S1		金本 航太 ③	62	谷口 勇樹 ②	
S2		森 大輝 ③	75	川手 溪平 ①	

1R3	7	大聖寺実業	3-0	金沢桜丘	6
D		野地 康太 ③ 須藤 翼 ③	61	西海 佑哉 ③ 橋 開地 ③	
S1		山岸 俊晶 ③	63	矢木 悠太 ③	
S2		舟見 翔太 ③	61	池端 悠介 ③	

1R4	8	金沢泉丘	3-0	金沢北陵	9
D		山村 卓矢 ① 澤田 修一 ③	61	松本 滉平 ③ 梶田 達郎 ③	
S1		松下 宇志 ②	61	西市 雅隆 ③	
S2		田中 寛人 ②	60	酒谷 武寛 ③	

1R5	11	金沢西	2-1	小松工業	10
D		沼田 和志 ③ 谷内 伸輔 ③	63	田中 明史 ③ 水高 謙斗 ②	
S1		出島 諒也 ③	57	南 達哉 ③	
S2		杉本 尚哉 ③	76(6)	中林 優介 ②	

1R6	12	金沢商業	3-0	寺井	13
D		乙村 俊 ② 齐田 匡志郎 ②	61	北永 大貴 ① 山田 遼太郎 ①	
S1		清水 康佑 ③	60	宮野 啓太郎 ①	
S2		篠田 慧 ③	60	川本 聖也 ①	

1R7	15	金沢大学附属	3-0	大聖寺	14
D		池本 敦貴 ③ 宇野 大祐 ③	63	竹村 弘平 ③ 山崎 喜誠 ③	
S1		桐生 雅也 ③	63	小谷 哲平 ②	
S2		駒井 清匡 ②	62	橋本 龍太郎 ②	

1R8	16	金沢伏見	3-0	遊学館	17
D		林 一成 ③ 水口 顕貴 ③	62	森下 陽平 ③ 辻田 克哉 ②	
S1		木下 恭輔 ②	60	奥野 真吾 ③	
S2		池原 徹 ②	60	木越 祐希 ③	

1R9	19	小松明峰	2-1	金沢市立工業	18
D		谷口 公基 ③ 東 祐磨 ③	26	清水 宥吾 ③ 竹村 裕治 ③	
S1		松田 隆志 ③	61	加藤 海 ②	
S2		山田 慎 ③	63	大矢 翔梧 ②	

1R10	20	金沢学院東	3-0	松任	21
D		田中 真平 ③ 小山内 大樹 ③	61	伊藤 綾太 ③ 柴田 啓人 ③	
S1		永井 直也 ③	75	江川 直志 ③	
S2		小林 尚史 ②	64	内村 兼治郎 ②	

1R11	23	金沢錦丘	3-0	尾山台	22
D		松原 大也 ③ 奥 安人夢 ③	61	森 俊輔 ① 中本 駿平 ①	
S1		箸本 知希 ①	61	米田 純平 ③	
S2		松原 大也 ③	64	松井 泰輝 ③	

1R12	25	金沢二水	3-0	石川高専	24
D		北野 正紘 ③ 中村 恒大 ③	60	小浦 勇人 ③ 浜田 昌吾 ③	
S1		宮崎 慎也 ③	64	中出 将太 ③	
S2		市山 完介 ③	61	吉田 成 ②	

1R13	27	鶴来	3-0	翠星	26
D		松本 凌賀 ③ 中村 喜彦 ②	60	本田 雄士 ② 木谷 祐太 ②	
S1		久司 茂 ③	61	北川 功汰 ②	
S2		牧野 浩平 ③	60	瀬川 大輝 ②	

1R14	29	北陸学院	3-0	金沢向陽	28
D		下村 健人 ③ 安宅 耀平 ②	60	酒井 俊樹 ③ 脇田 智昭 ③	
S1		倉内 翔太 ③	63	向田 秀俊 ③	
S2		寺崎 貴哉 ③	64	松村 法行 ③	

<b>2R1</b>	<b>1</b>	金沢	3-0	県立工業	<b>3</b>
D		山崎 将貴 ③ 宮永 峻 ③	61	喜多 佑輔 ③ 渡邊 健太 ③	
S1		高島 基 ②	60	熊田 尚人 ③	
S2		神保 徹 ①	60	衛藤 祥希 ③	

<b>2R2</b>	<b>7</b>	大聖寺実業	2-1	野々市明倫	<b>5</b>
D		野地 康太 ③ 須藤 翼 ③	62	岡本 将一 ③ 新井 太智 ③	
S1		山岸 俊晶 ③	26	金本 航太 ③	
S2		舟見 翔太 ③	63	森 大輝 ③	

<b>2R3</b>	<b>8</b>	金沢泉丘	2-0	金沢西	<b>11</b>
D		田中 大貴 ② 澤田 修一 ③	62	沼田 和志 ③ 能澤 和也 ③	
S1		松下 宇志 ②	62	出島 諒也 ③	
S2		田中 寛人 ②		杉本 尚哉 ③	

<b>2R4</b>	<b>15</b>	金沢大学附属	2-0	金沢商業	<b>12</b>
D		池本 敦貴 ③ 宇野 大祐 ③	62	乙村 俊 ② 斉田 匡志郎 ②	
S1		桐生 雅也 ③	61	清水 康佑 ③	
S2		駒井 清匡 ②		篠田 慧 ③	

<b>2R5</b>	<b>16</b>	金沢伏見	2-0	小松明峰	<b>19</b>
D		立原 秀馬 ① 林 一成 ③	60	山田 慎 ③ 東 祐磨 ③	
S1		木下 恭輔 ②	60	松田 隆志 ③	
S2		池原 徹 ②		谷口 公基 ③	

<b>2R6</b>	<b>23</b>	金沢錦丘	2-0	金沢学院東	<b>20</b>
D		松原 大也 ③ 奥 安人夢 ③	60	小山内 大樹 ③ 塩谷 晃司 ③	
S1		箸本 知希 ①	60	永井 直也 ③	
S2		松原 大也 ③	20	田中 真平 ③	

<b>2R7</b>	<b>25</b>	金沢二水	2-1	鶴来	<b>27</b>
D		北野 正紘 ③ 中村 恒大 ③	62	松本 凌賀 ③ 中村 喜彦 ②	
S1		宮崎 慎也 ③	67(5)	久司 茂 ③	
S2		市山 完介 ③	63	牧野 浩平 ③	

<b>2R8</b>	<b>30</b>	星稜	3-0	北陸学院	<b>29</b>
D		村田 壮一郎 ② 黒川 琢馬 ①	60	寺崎 貴哉 ③ 安宅 耀平 ②	
S1		佐々木 宏彬 ③	64	下村 健人 ③	
S2		宮村 陸 ③	60	倉内 翔太 ③	

<b>3R1</b>	<b>1</b>	金沢	2-0	大聖寺実業	<b>7</b>
D		山崎 将貴 ③ 宮永 峻 ③	62	野地 康太 ③ 須藤 翼 ③	
S1		高島 基 ②	60	山岸 俊晶 ③	
S2		神保 徹 ①	20	舟見 翔太 ③	

<b>3R2</b>	<b>15</b>	金沢大学附属	2-1	金沢泉丘	<b>8</b>
D		池本 敦貴 ③ 宇野 大祐 ③	46	田中 大貴 ② 山村 卓矢 ①	
S1		桐生 雅也 ③	76(6)	松下 宇志 ②	
S2		駒井 清匡 ②	61	田中 寛人 ②	

<b>3R3</b>	<b>16</b>	金沢伏見	2-0	金沢錦丘	<b>23</b>
D		池原 徹 ② 立原 秀馬 ①	63	松原 大也 ③ 奥 安人夢 ③	
S1		木下 恭輔 ②	62	箸本 知希 ①	
S2		林 一成 ③		松原 大也 ③	

<b>3R4</b>	<b>30</b>	星稜	2-0	金沢二水	<b>25</b>
D		村田 壮一郎 ② 黒川 琢馬 ①	63	北野 正紘 ③ 中村 恒大 ③	
S1		佐々木 宏彬 ③	60	宮崎 慎也 ③	
S2		宮村 陸 ③	30	市山 完介 ③	

<b>SF1</b>	<b>1</b>	金沢	2-0	金沢大学附属	<b>15</b>
D		山崎 将貴 ③ 宮永 峻 ③	81	池本 敦貴 ③ 宇野 大祐 ③	
S1		高島 基 ②	81	桐生 雅也 ③	
S2		神保 徹 ①		駒井 清匡 ②	

<b>SF2</b>	<b>16</b>	金沢伏見	2-1	星稜	<b>30</b>
D		池原 徹 ② 立原 秀馬 ①	81	村田 壮一郎 ② 黒川 琢馬 ①	
S1		木下 恭輔 ②	97	佐々木 宏彬 ③	
S2		林 一成 ③	18	宮村 陸 ③	

<b>F</b>	<b>1</b>	金沢	2-0	金沢伏見	<b>16</b>
D		山崎 将貴 ③ 宮永 峻 ③	84	池原 徹 ② 立原 秀馬 ①	
S1		高島 基 ②	74	木下 恭輔 ②	
S2		神保 徹 ①	81	林 一成 ③	

<b>代決</b>	<b>30</b>	星稜	2-0	金沢大学附属	<b>15</b>
D		村田 壮一郎 ② 黒川 琢馬 ①	62	池本 敦貴 ③ 駒井 清匡 ②	
S1		佐々木 宏彬 ③	64	桐生 雅也 ③	
S2		宮村 陸 ③		宇野 大祐 ③	

# 男子シングルス

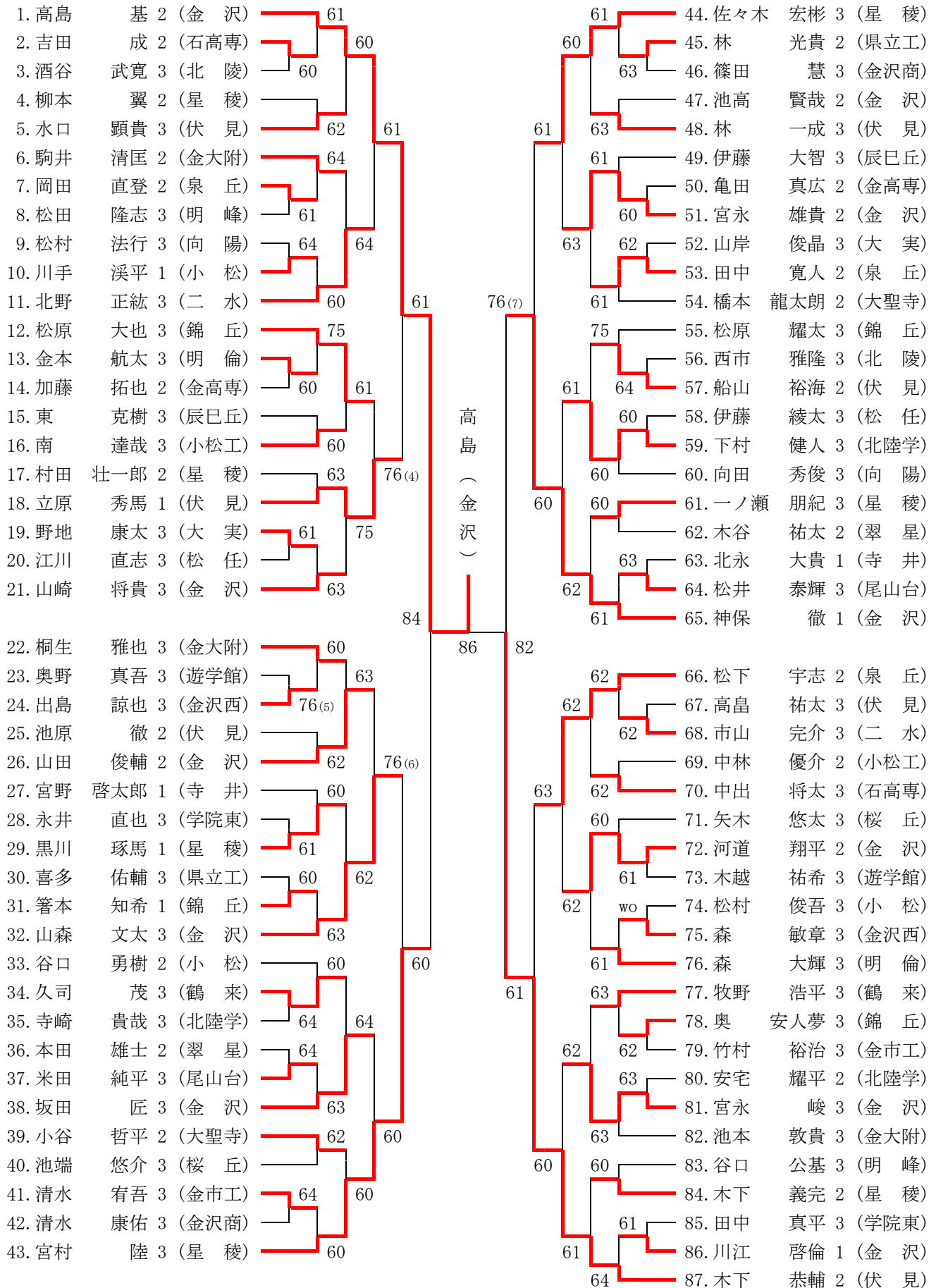

# 男子ダブルス (1)

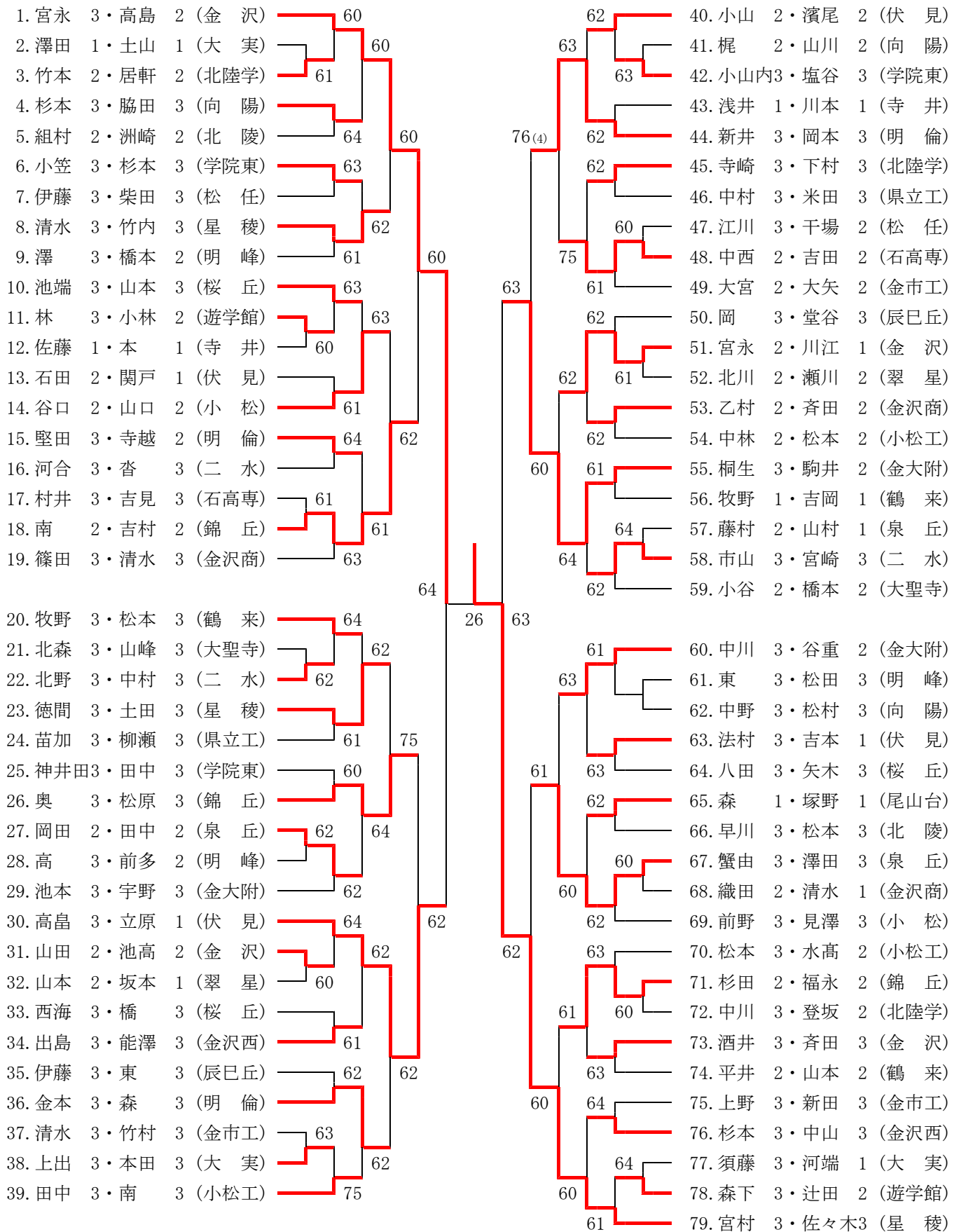

【 決 勝 】 79. 宮村・佐々木(星稜) 9 - 7 118. 河道・神保(金沢)

# 男子ダブルス (2)

80. 池原 2・木下 2 (伏見)	61	60	120. 坂田 3・米 2 (金沢)
81. 中村 1・吉田 1 (金沢商)	61	62	121. 紋川 2・若島 2 (松任)
82. 飯田 3・中川 2 (星稜)	61	60	122. 畦地 3・藪井 3 (小松)
83. 加藤 1・川手 1 (小松)	60	61	123. 高間 3・松本 3 (大聖寺)
84. 一木 1・本田 1 (寺井)	60	75	124. 田中 2・松下 2 (泉丘)
85. 中村 3・八田 3 (泉丘)	61	61	125. 多加 3・林 3 (金市工)
86. 小島 3・吉田 3 (錦丘)	64	62	126. 向田 3・酒井 3 (向陽)
87. 竹村 3・山崎 3 (大聖寺)	64	61	127. 笹川 3・新谷 3 (桜丘)
88. 小野 3・杉岡 3 (金沢西)	64	63	128. 中川 3・柚木 3 (金沢西)
89. 本岡 3・横山 2 (北陵)	62	62	129. 伊藤 2・西田 2 (金大附)
90. 久司 3・荒川 2 (鶴来)	64	62	130. 衛藤 3・喜多 3 (県立工)
91. 鶴居 2・山下 2 (桜丘)	61	62	131. 北岡 2・武渕 1 (金沢商)
92. 舟見 3・山岸 3 (大実)	63	60	132. 酒谷 3・西市 3 (北陵)
93. 小林 2・秋田 2 (学院東)	63	60	133. 越田 2・鈴木 2 (辰巳丘)
94. 松 3・東 1 (辰巳丘)	63	60	134. 村田 2・黒川 1 (星稜)
95. 奥野 3・木越 3 (遊学館)	64	63	135. 倉渕 3・吉藤 3 (遊学館)
96. 津田 3・山田 3 (二水)	62	75	136. 山下 2・安宅 2 (北陸学)
97. 浜田 3・坂口 3 (石高専)	62	61	137. 田中 3・野地 3 (大実)
98. 北 2・若林 1 (金沢)	64	61	138. 城至 2・山下 2 (小松工)
99. 出戸 3・渡邊 3 (県立工)	62	63	139. 林 3・水口 3 (伏見)
100. 濱谷 3・古田 3 (錦丘)	64	63	140. 松原 3・箸本 1 (錦丘)
101. 林 2・山本 2 (向陽)	64	63	141. 近岡 2・村上 2 (泉丘)
102. 一ノ瀬 3・東田 2 (星稜)	61	61	142. 中村 2・宮森 2 (鶴来)
103. 小浦 3・中出 3 (石高専)	61	60	143. 大江 2・久保 2 (二水)
104. 磯貝 3・新保 3 (遊学館)	61	64	144. 瀬戸 3・吉川 3 (伏見)
105. 松井 3・米田 3 (尾山台)	62	60	145. 北永 1・山田 1 (寺井)
106. 木谷 2・本田 2 (翠星)	61	60	146. 熊田 3・林 2 (県立工)
107. 細川 3・村井 3 (金市工)	61	60	147. 隅田 3・疋津 2 (石高専)
108. 高橋 3・道端 3 (小松工)	76 <sup>(5)</sup>	61	148. 小林 1・中本 1 (尾山台)
109. 北野 1・宮野 1 (寺井)	62	63	149. 多田 2・永井 2 (金大附)
110. 沼田 3・谷内 3 (金沢西)	62	63	150. 古伴 3・山上 3 (明峰)
111. 泉 3・林 3 (明倫)	62	75	151. 梶田 3・津田 3 (北陵)
112. 谷口 3・山田 3 (明峰)	63	62	152. 井藤 3・永井 3 (学院東)
113. 受川 3・船山 2 (伏見)	61	62	153. 橋本 2・吉川 2 (松任)
114. 内村 2・茶野木 2 (松任)	61	61	154. 北野 3・北野 3 (小松)
115. 武田 2・木下 1 (辰巳丘)	62	60	155. 北村 3・宮腰 3 (明倫)
116. 池田 3・押野 3 (二水)	60	61	156. 中嶋 3・師池 3 (大聖寺)
117. 石林 2・南出 2 (金大附)	60	61	157. 柳本 2・丸本 2 (星稜)
118. 河道 2・神保 1 (金沢)	60	63	158. 山崎 3・山森 3 (金沢)
119. 倉内 3・今井 2 (北陸学)	62		

# 平成23年度(第54回)石川県高等学校総合体育大会テニス競技

## 女子団体

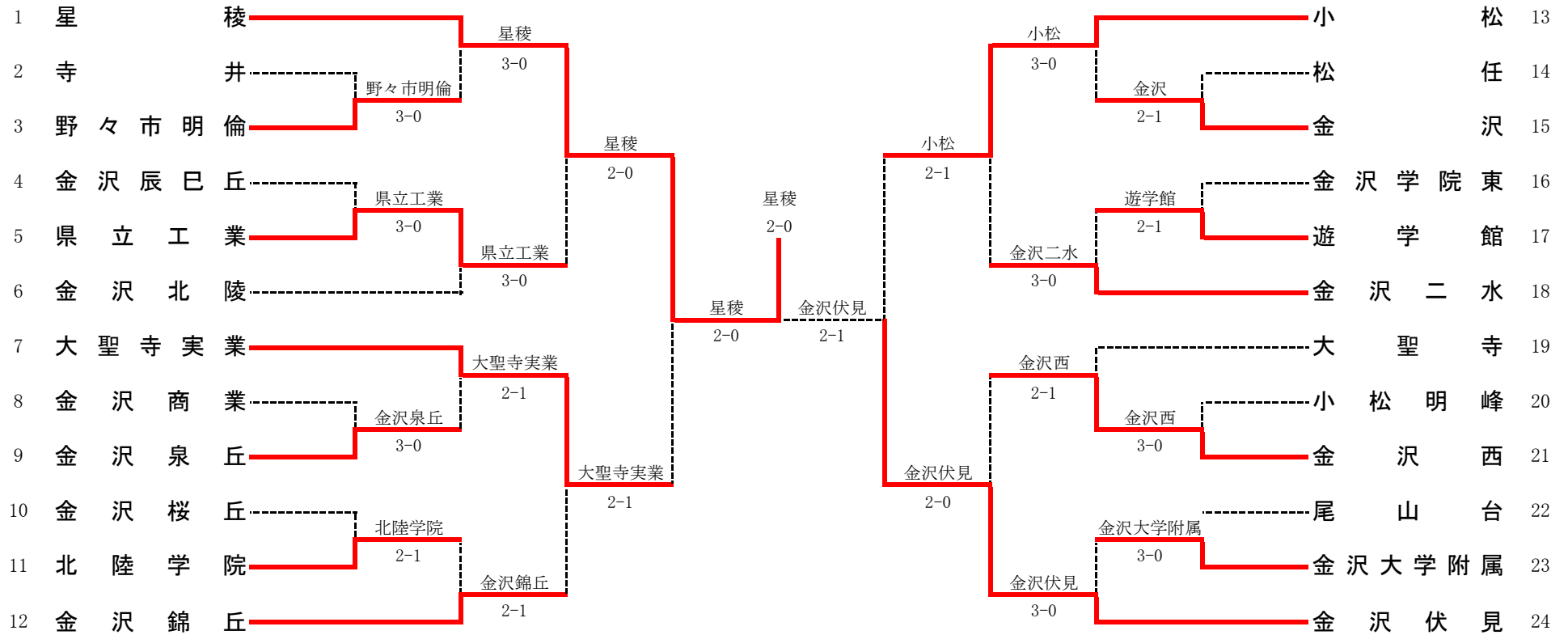

F	1	星稜	2-0	金沢伏見	24	代決	7	大聖寺実業	2-1	小松	13
D		井波 奈津美 ③ 中村 萌美 ③	82	金谷 幸恵 ③ 才田 美咲 ②		D		植木 夏美 ③ 森實 沙幸 ③	62	水冨 玖美 ③ 定池 歩美 ③	
S1		上野 梨夏 ②	35	坂田 侑加 ②		S1		志武 紅李 ③	06	中出 真亜沙 ③	
S2		木村 優布子 ①	82	松川 雅陽子 ③		S2		山本 智子 ③	63	木村 梨沙 ②	

優勝 星稜高等学校 (10年連続31回目) 全国総体(青森県)出場

星稜高校、金沢伏見高校、大聖寺実業高校の3校は北信越大会(長野県)に出場

1R1	3	野々市明倫	3-0	寺井	2
D		安田 実央 ③ 瀬戸 麻由加 ③	60	與三野公瑠未 ② 長岡 恭子 ②	
S1		中村 玲菜 ②	63	松村 ゆりの ②	
S2		高坂 彩香 ③	60	中村 友里 ②	

1R2	5	県立工業	3-0	金沢辰巳丘	4
D		石川 彩香 ③ 岡崎 衣里子 ③	62	竹本 茜 ③ 所村 彩加 ③	
S1		浅井 映理華 ③	62	山海 真奈 ③	
S2		架谷 美里 ③	61	中村 瑠乃 ③	

1R3	9	金沢泉丘	3-0	金沢商業	8
D		八田 実紅 ③ 堀 ひかる ②	76(8)	矢野 ひさみ ③ 玄海 杏珠 ③	
S1		福田 彩加 ②	60	高松 沙耶 ③	
S2		朝倉 友里奈 ①	75	木村 友香 ③	

1R4	11	北陸学院	2-1	金沢桜丘	10
D		二口 薫子 ③ 山田 奈央 ③	16	木下 未結 ③ 鮎岡 加奈 ③	
S1		竹谷 友里 ②	61	近藤 薫 ③	
S2		中西 久実 ②	62	北橋 由貴 ③	

1R5	15	金沢	2-1	松任	14
D		吉川 希枝子 ② 中村 しおり ②	60	畝 若菜 ③ 戸水 真衣 ③	
S1		金田 恵 ②	16	清水 藍美 ③	
S2		西尾 朋恵 ②	62	竹村 明純 ③	

1R6	17	遊学館	2-1	金沢学院東	16
D		所村 結実 ③ 丸田 有香 ③	36	西本 咲耶 ③ 栗木 千春 ③	
S1		小堀 衣里奈 ③	64	新實 佳織 ②	
S2		室 陽香 ③	76(4)	川村 官世 ③	

1R7	21	金沢西	3-0	小松明峰	20
D		三原 萌子 ③ 五十嵐 遥 ②	60	中谷 瞳 ③ 浅井 麻那 ③	
S1		亀井 恵莉香 ③	64	荒木 祥子 ③	
S2		大谷 果南 ②	61	村上 絵里子 ③	

1R8	23	金沢大学附属	3-0	尾山台	22
D		竹松 紗央里 ① 眞田 楓 ①	64	橋本 滯 ① 西出 有希 ①	
S1		山村 優果 ③	60	橋本 董 ③	
S2		若林 紗彩 ②	62	松原 奈々美 ③	

2R1	1	星稜	3-0	野々市明倫	3
D		中村 萌美 ③ 木村 優布子 ①	60	安田 実央 ③ 瀬戸 麻由加 ③	
S1		井波 奈津美 ③	60	東風 茄未 ③	
S2		上野 梨夏 ②	60	高坂 彩香 ③	

2R2	5	県立工業	3-0	金沢北陵	6
D		石川 彩香 ③ 岡崎 衣里子 ③	60	加藤 梨沙 ③ 眞田 優香 ①	
S1		浅井 映理華 ③	61	岡本 莉沙 ③	
S2		架谷 美里 ③	60	小浦 千佳 ②	

2R3	7	大聖寺実業	2-1	金沢泉丘	9
D		植木 夏美 ③ 下口 穂香 ③	63	朝倉 友里奈 ① 堀 ひかる ②	
S1		森實 沙幸 ③	26	福田 彩加 ②	
S2		山本 智子 ③	64	八田 実紅 ③	

2R4	12	金沢錦丘	2-1	北陸学院	11
D		中田 智絵 ② 神保 祐里恵 ③	61	二口 薫子 ③ 山田 奈央 ③	
S1		森川 歩美 ②	61	竹谷 友里 ②	
S2		多江 真名美 ②	46	中西 久実 ②	

2R5	13	小松	3-0	金沢	15
D	田辺 菜々 ② 定池 歩美 ③	76(5)	吉川 希枝子 ② 中村 しおり ②		
S1	水富 玖美 ③	63	金田 恵 ②		
S2	中出 真亜沙 ③	60	小坂 映見子 ②		

2R6	18	金沢二水	3-0	遊学館	17
D	平野 はるか ② 鈴木 結子 ③	61	所村 結実 ③ 丸田 有香 ③		
S1	梅田 ひかり ③	60	小堀 衣里奈 ③		
S2	大目 裕起子 ②	61	室 陽香 ③		

2R7	21	金沢西	2-1	大聖寺	19
D	三原 萌子 ③ 五十嵐 遥 ②	61	桶田 紗生 ③ 西山 聖夏 ③		
S1	亀井 恵莉香 ③	46	新家 佐和子 ③		
S2	大谷 果南 ②	62	千秋 友佳 ③		

2R8	24	金沢伏見	3-0	金沢大学附属	23
D	松川 雅陽子 ③ 才田 美咲 ②	60	竹松 紗央里 ① 真田 楓 ①		
S1	坂田 侑加 ②	60	山村 優果 ③		
S2	藤川 知可子 ③	60	黒阪 暁穂 ②		

3R1	1	星稜	2-0	県立工業	5
D	井波 奈津美 ③ 中村 萌美 ③	60	石川 彩香 ③ 岡崎 衣里子 ③		
S1	上野 梨夏 ②	60	浅井 映理華 ③		
S2	木村 優布子 ①	41	架谷 美里 ③		

3R2	7	大聖寺実業	2-1	金沢錦丘	12
D	植木 夏美 ③ 下口 穂香 ③	64	中田 智絵 ② 神保 祐里恵 ③		
S1	森實 沙幸 ③	36	森川 歩美 ②		
S2	山本 智子 ③	60	多江 真名美 ②		

3R3	13	小松	2-1	金沢二水	18
D	田辺 菜々 ② 定池 歩美 ③	60	平野 はるか ② 鈴木 結子 ③		
S1	水富 玖美 ③	26	梅田 ひかり ③		
S2	木村 梨沙 ②	64	大目 裕起子 ②		

3R4	24	金沢伏見	2-0	金沢西	21
D	金谷 幸恵 ③ 藤川 知可子 ③	60	三原 萌子 ③ 亀井 恵莉香 ③		
S1	坂田 侑加 ②	60	大谷 果南 ②		
S2	松川 雅陽子 ③	40	川原 磨衣佳 ②		

SF1	1	星稜	2-0	大聖寺実業	7
D	井波 奈津美 ③ 中村 萌美 ③	81	森實 沙幸 ③ 山本 智子 ③		
S1	上野 梨夏 ②	43	植木 夏美 ③		
S2	木村 優布子 ①	81	下口 穂香 ③		

SF2	24	金沢伏見	2-1	小松	13
D	金谷 幸恵 ③ 藤川 知可子 ③	28	水富 玖美 ③ 木村 梨沙 ②		
S1	坂田 侑加 ②	80	中出 真亜沙 ③		
S2	才田 美咲 ②	86	定池 歩美 ③		

F	1	星稜	2-0	金沢伏見	24
D	井波 奈津美 ③ 中村 萌美 ③	82	金谷 幸恵 ③ 才田 美咲 ②		
S1	上野 梨夏 ②	35	坂田 侑加 ②		
S2	木村 優布子 ①	82	松川 雅陽子 ③		

代決	7	大聖寺実業	2-1	小松	13
D	植木 夏美 ③ 森實 沙幸 ③	62	水富 玖美 ③ 定池 歩美 ③		
S1	志武 紅李 ③	06	中出 真亜沙 ③		
S2	山本 智子 ③	63	木村 梨沙 ②		



# 女子シングルス

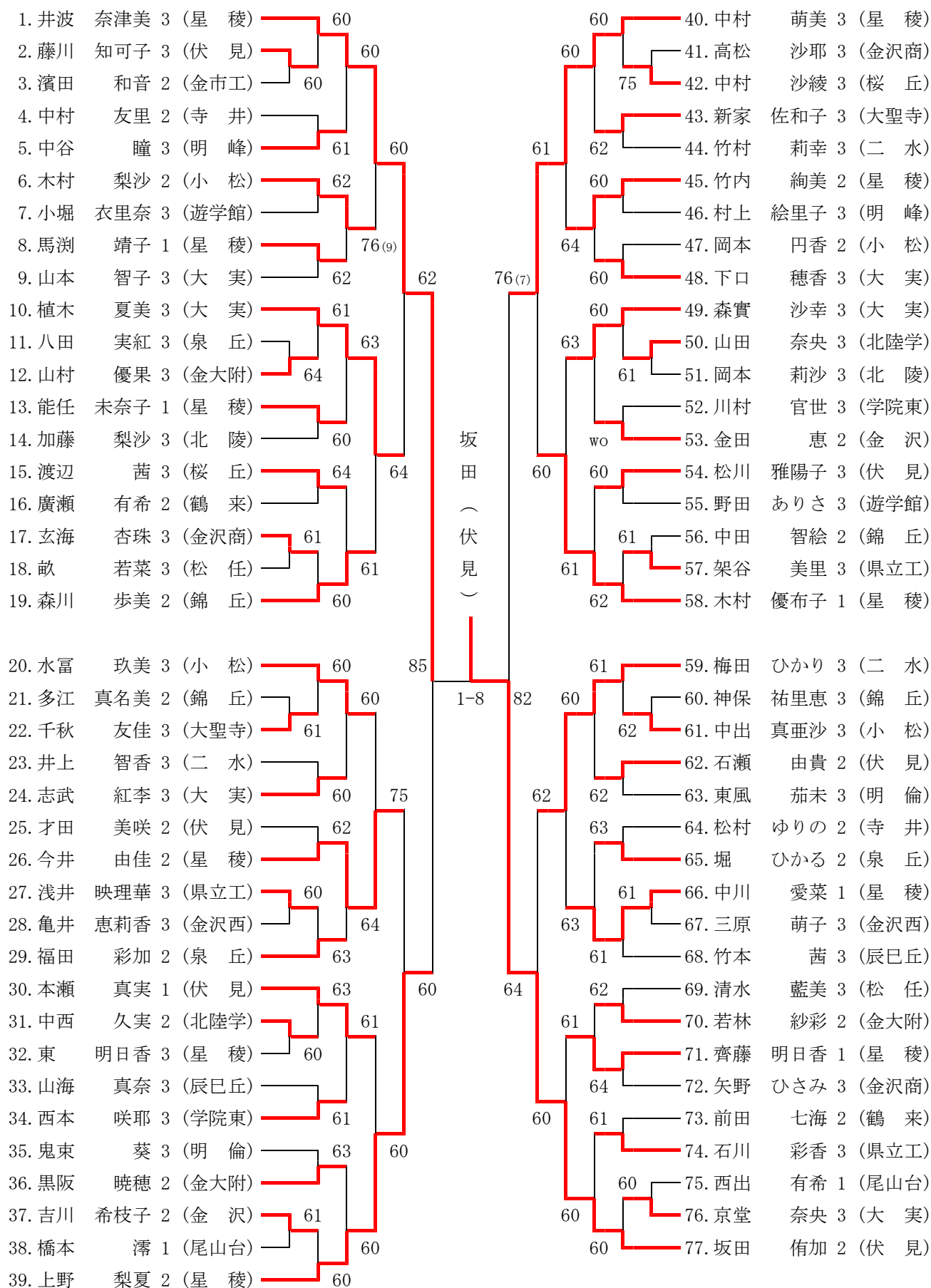

# 女子ダブルス (1)

1. 井波 3・中村 3 (星 稜)	62	62	32. 堀 2・福田 2 (泉 丘)
2. 下口 3・志武 3 (大 実)			33. 金田 2・吉川 2 (金 沢)
3. 辰村 2・中川 2 (金沢商)	60	60	34. 新實 2・清水 2 (学院東)
4. 高木 2・柏 2 (遊学館)	64		35. 高橋 1・中川 1 (北 陵)
5. 栗木 3・高山 1 (学院東)			36. 矢野 3・玄海 3 (金沢商)
6. 大野 3・田中 3 (大聖寺)	62		37. 瀬戸 3・安田 3 (明 倫)
7. 竹田 2・山崎 2 (辰巳丘)	60	60	38. 木村 1・中川 1 (星 稜)
8. 浅野 3・橋本 3 (尾山台)	60		39. 浅井 3・架谷 3 (県立工)
9. 浅井 3・中谷 3 (明 峰)	60		40. 木田 3・定池 3 (小 松)
10. 山下 1・吉藤 1 (金大附)			41. 山村 3・若林 2 (金大附)
11. 油谷 2・覚本 1 (桜 丘)	62		42. 松川 3・才田 2 (伏 見)
12. 蓑 2・多江 2 (錦 丘)	62	76(5)	43. 西出 1・橋本 1 (尾山台)
13. 谷口 2・中村 2 (泉 丘)			44. 木下 3・中村 3 (桜 丘)
14. 平本 3・渡邊 3 (伏 見)	63		45. 神保 3・森川 2 (錦 丘)
15. 隅屋 3・長村 3 (県立工)	61		46. 梅田 3・平野 2 (二 水)
		60	
16. 高谷 3・山海 3 (辰巳丘)	62	61	47. 新家 3・千秋 3 (大聖寺)
17. 高橋 3・水由 2 (明 峰)			48. 朝倉 3・松任 3 (金沢西)
18. 小堀 3・野田 3 (遊学館)	63		49. 今 1・谷口 1 (北 陵)
19. 亀井 3・三原 3 (金沢西)	61	62	50. 佐内 2・竹内 2 (星 稜)
20. 杉澤 3・長山 3 (二 水)	61		51. 奥名 3・柏比 3 (明 倫)
21. 海野 2・嶋谷 2 (松 任)			52. 富田 2・新井 1 (伏 見)
22. 紺村 2・酒元 2 (金 沢)	60		53. 土村 3・清水 3 (二 水)
23. 鮎岡 3・北橋 3 (桜 丘)	63		54. 松村 2・中村 2 (寺 井)
24. 竹谷 2・中西 2 (北陸学)	61	75	55. 小村 3・所村 3 (辰巳丘)
25. 田谷 2・馬淵 1 (星 稜)		76(4)	56. 河合 2・新井 2 (遊学館)
26. 川村 3・西嶋 3 (学院東)			57. 清水 1・米林 1 (松 任)
27. 杉森 3・中田 2 (錦 丘)	wo		58. 今度 2・三田 2 (県立工)
28. 小松 3・高坂 3 (明 倫)	61	61	59. 藤原 2・山岸 1 (明 峰)
29. 長山 2・本瀬 1 (伏 見)			60. 紙谷 3・上出 3 (北陸学)
30. 木本 3・前橋 3 (小 松)		76(7)	61. 水富 3・中出 3 (小 松)
31. 小浦 2・真田 1 (北 陵)	63		

【 決 勝 】 1. 井波・中村(星稜) 8-3 122. 今井・上野(星稜)

# 女子ダブルス (2)

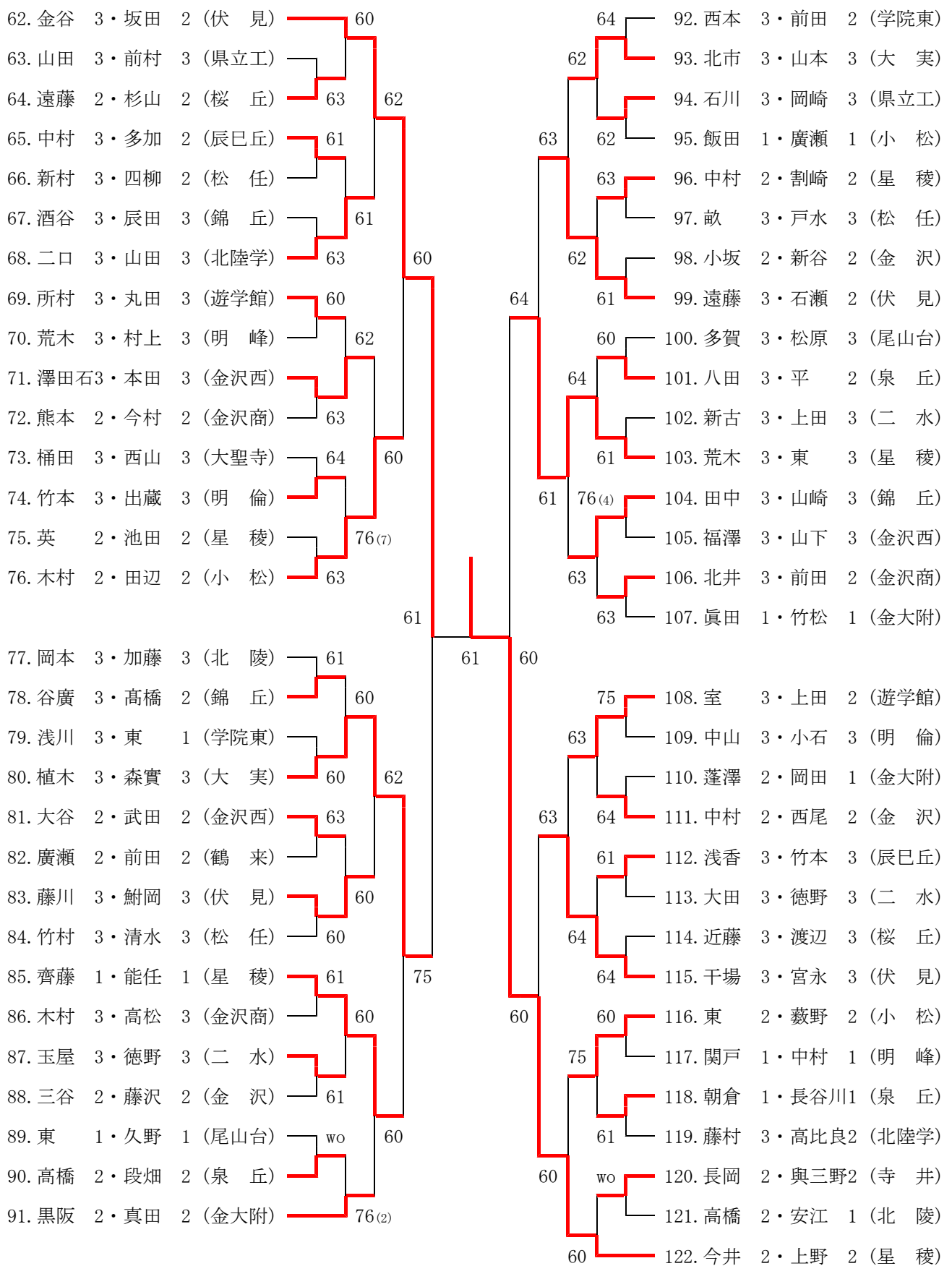

大会名 平成23年度金沢地区高等学校テニス大会  
主催 金沢市テニス協会  
主管 石川県高等学校体育連盟テニス部  
開催日 平成23年8月20日(土)-23日(火)  
会場 城北市民テニスコート, 西部緑地公園テニスコート

平成23年度 金沢地区 男子シングルス メインドロー

1. 高島 基 2 (金 沢)	6	6	42. 神保 徹 1 (金 沢)	6
2. 村田 海斗 2 (金 沢)	2 0	6 0 6	43. 法島 大智 2 (星 稜)	0 6
3. 中西 祥皓 2 (石高専)	6 6	0 4	44. 藤村 陸志 2 (泉 丘)	6
4. 井上 健 1 (二 水)	4 0	6 6	45. 杉田 哲 2 (錦 丘)	0
5. 越智 和哉 2 (金 沢)	6 6	2 0	46. 坂 裕介 2 (金沢西)	6
6. 谷重 崇未 2 (金大附)	1 1	6 0	47. 今井 那紀 2 (北陸学)	2 0
7. 田中 大貴 2 (泉 丘)	6 6	6 6	48. 若林 祐人 1 (金 沢)	6 6
8. 加藤 拓也 2 (金高専)	0 6	6 4	49. 武田 侑大 2 (辰巳丘)	6 4
9. 南 宏和 2 (錦 丘)	6 2	1 3 6	50. 小林 尚史 2 (学院東)	6 6
10. 木下 義完 2 (星 稜)	3 6	6 0	51. 北 宏一郎 2 (金 沢)	6 0
11. 大矢 翔梧 2 (金市工)	4 6	6 1	52. 林 光貴 2 (県立工)	0 6 6
12. 辻田 克哉 2 (遊学館)	2 2	6 6	53. 福永健太郎 2 (錦 丘)	6 2
13. 山村 卓矢 1 (泉 丘)	6 6	6 2	54. 植松 大希 1 (遊学館)	6 1
14. 水谷 俊介 1 (北陸学)	0 6	2 6	55. 永井 幸輔 2 (金大附)	6 6
15. 黒川 琢馬 1 (星 稜)	6 4	6 6	56. 平松 翔太 2 (泉 丘)	2 6
16. 浅地 亮佑 2 (金 沢)	2 1	6 3	57. 原 泰知郎 2 (桜 丘)	6 3
17. 塚野 慧悟 1 (尾山台)	6 6	6 2	58. 中川 裕樹 2 (星 稜)	6 6
18. 中村 一矢 1 (金沢商)	2 0	6 1 0	59. 川江 啓倫 1 (金 沢)	2 6
19. 山下 直晃 2 (桜 丘)	0 6	6 6	60. 土田 健二 1 (金 沢)	6 1 0
20. 船山 裕海 2 (伏 見)	6 0	6 6	61. 立原 秀馬 1 (伏 見)	6 6
21. 河道 翔平 2 (金 沢)	6 6	7 5		
22. 箸本 知希 1 (錦 丘)	6 6	6 7	62. 山田 俊輔 2 (金 沢)	6 6
23. 北原 湊太 1 (金 沢)	4 2	2 6 (3)	63. 亀田 真広 2 (金高専)	0 1
24. 小林 佑誠 2 (遊学館)	6 6	6 6	64. 大江 弘樹 2 (二 水)	2 6
25. 清水 貴大 2 (泉 丘)	0 0	6 1	65. 本多 優人 2 (遊学館)	6 6
26. 宮永 雄貴 2 (金 沢)	6 6	6 6	66. 東田 海斗 2 (星 稜)	6 6
27. 村田壮一郎 2 (星 稜)	6 4	6 4	67. 藤田 真人 1 (金 沢)	4 4
28. 永野 恭祐 2 (金沢西)	2 2	4 0	68. 古田 圭二 1 (金 沢)	6 6
29. 駒井 清匡 2 (金大附)	6 6	6 6 6	69. 吉田 幹也 1 (金沢商)	6 6 6
30. 横山 将大 2 (北 陵)	0 3	6 4	70. 吉村 優輝 2 (錦 丘)	4 4
31. 池原 徹 2 (伏 見)	6 6	6 1	71. 田中 寛人 2 (泉 丘)	6 6
32. 村上 航平 2 (泉 丘)	6 4	6 6	72. 加藤 海 2 (金市工)	6 6 6
33. 山下 敦史 2 (北陸学)	7 2	6 1 7(6)	73. 米 亮祐 2 (金 沢)	6 6 6
34. 西田 圭希 2 (桜 丘)	6(6) 4	6 6	74. 吉田 成 2 (石高専)	6 6
35. 山本 祐 2 (向 陽)	0 6	6 2	75. 多田 佑樹 2 (泉 丘)	6 2
36. 池高 賢哉 2 (金 沢)	6 3	6 0	76. 藤澤 彰貴 1 (遊学館)	6 0
37. 山上 義玄 2 (金 沢)	2 6	6 5	77. 林 翔平 2 (金 沢)	6 5
38. 柳本 翼 2 (星 稜)	6 1	6 7	78. 毛利 政貴 2 (金沢西)	6 7
39. 吉本 慧 1 (伏 見)	6 6	0 3	79. 伊藤 泰史 2 (金大附)	6 3
40. 森田 昇平 2 (錦 丘)	3 1	6 0 6	80. 永井 裕太 2 (錦 丘)	6 0 6
41. 松下 宇志 2 (泉 丘)	6 6	6 6	81. 山際 祐輝 1 (泉 丘)	6 6
			82. 木下 恭輔 2 (伏 見)	6 6

男子シングルス予選（その1） 初日会場：城北市民

1. 田中 大貴 2 (泉丘)	60
2. 清水 拓矢 2 (辰巳丘)	60
3. 横川 幸洋 1 (石高専)	
4. 牧 秀和 2 (金大附)	61
5. 大宮 翔太 2 (金市工)	64
6. 東 凌 2 (県立工)	
7. 平山 謙 1 (北陸学)	61
8. 佐久間 優太 2 (二水)	62
9. 山田 紘士 1 (金沢商)	76(4)
10. 村井 太一 2 (錦丘)	60
11. 玉作 建人 2 (泉丘)	
12. 宮崎 拓也 1 (金市工)	60
13. 車 峻介 2 (石高専)	64
14. 村田 海斗 2 (金沢)	
15. 済田 耕祐 2 (県立工)	64
16. 篠岡 隆史 1 (二水)	63
17. 深田 晋之介 2 (錦丘)	W0
18. 辻村 仁希 1 (星稜)	60
19. 中本 駿平 1 (尾山台)	
20. 大桑 雅己 2 (二水)	76(2)
21. 山本 優 2 (県立工)	60
22. 藤村 陸志 2 (泉丘)	
23. 林 俊樹 2 (向陽)	62
24. 新谷 圭五 2 (金沢西)	76(5)
25. 北川 純也 2 (県立工)	75
26. 龍澤 健司 1 (泉丘)	62
27. 紺谷 和正 1 (錦丘)	
28. 藤澤 拓也 1 (二水)	62
29. 宮本 惇也 2 (二水)	60
30. 越田 宏一 1 (金市工)	
31. 原 泰知郎 2 (桜丘)	62
32. 田村 優樹 1 (金沢西)	62
33. 村上 航平 2 (泉丘)	61
34. 出藤 由昂 1 (金市工)	61
35. 米坂 晃紀 1 (学院東)	
36. 西村 徹哉 2 (石高専)	61
37. 小林 優惠 1 (尾山台)	62
38. 増永 悠人 1 (金沢西)	
39. 熊田 康介 1 (星稜)	76(5)
40. 濱田 正貴 1 (二水)	63
41. 岩田 隆 2 (星稜)	64
42. 笹田 京佑 2 (泉丘)	62
43. 奥泉 真 1 (辰巳丘)	
44. 水谷 俊介 1 (北陸学)	61
45. 北村 晃大 2 (桜丘)	63
46. 小山 弘太 2 (伏見)	
47. 西尾 司 1 (県立工)	60
48. 井東 浩一 2 (二水)	63
49. 東 龍伍 1 (辰巳丘)	61
50. 川岸 晃司 2 (二水)	61
51. 山際 祐輝 1 (泉丘)	
52. 中島 健 2 (錦丘)	76(3)
53. 松原 直樹 1 (金沢西)	62
54. 山内 雄太 2 (金沢)	
55. 高崎 雅也 1 (県立工)	61
56. 澤田 涼 2 (星稜)	62

57. 武田 祐磨 1 (北陵)	60
58. 南 宏和 2 (錦丘)	61
59. 丹羽 亮太 1 (金沢西)	
60. 山岸 凌 1 (二水)	60
61. 堀 秀隆 2 (県立工)	60
62. 多田 翔哉 2 (金大附)	
63. 川田 明宣 2 (辰巳丘)	63
64. 近岡 旭 2 (泉丘)	62
65. 水島 航一朗 1 (二水)	61
66. 高尾 達也 1 (向陽)	64
67. 山口 将都 1 (泉丘)	
68. 永井 裕太 2 (錦丘)	62
69. 喜多 翼 1 (県立工)	61
70. 西田 紘司 2 (金大附)	
71. 村本 匠 1 (金市工)	64
72. 上木 大誠 1 (北陵)	63
73. 小林 侑司 1 (金市工)	60
74. 夷藤 翼 1 (泉丘)	60
75. 苗加 俊毅 1 (金大附)	
76. 永森 祐哉 1 (尾山台)	76(2)
77. 組村 優太 2 (北陵)	60
78. 高村 一輝 1 (二水)	
79. 杉本 郁斗 1 (県立工)	62
80. 小林 佑誠 2 (遊学館)	60
81. 西田 圭希 2 (桜丘)	60
82. 端 史朗 2 (県立工)	62
83. 鷲池 涼太 2 (二水)	
84. 濱岸 秀樹 2 (遊学館)	76(5)
85. 北野 和人 1 (学院東)	75
86. 田口 慧 1 (金高専)	
87. 平井 雅之 2 (泉丘)	60
88. 桶谷 拓矢 2 (北陵)	60
89. 谷重 崇未 2 (金大附)	60
90. 松原 圭佑 2 (二水)	60
91. 永原 良樹 1 (桜丘)	
92. 濱田 博史 1 (金沢商)	64
93. 浦 慶徳 2 (県立工)	62
94. 石畠 大暉 2 (泉丘)	
95. 中瀬 智大 2 (星稜)	62
96. 荒井 幹弥 1 (北陵)	W0
97. 中西 祥皓 2 (石高専)	60
98. 年代 智行 1 (錦丘)	60
99. 谷山 雄一 1 (泉丘)	
100. 西村 健太 1 (金大附)	60
101. 木越 稜 1 (金沢西)	60
102. 奥村 和樹 1 (北陸学)	
103. 末林 直樹 2 (二水)	63
104. 三納 拓弥 2 (県立工)	W0
105. 梶 勇輝 2 (向陽)	61
106. 秋田 将志 2 (学院東)	61
107. 盛一 遼平 2 (二水)	
108. 中西 飛希 1 (北陸学)	W0
109. 岩田 朋樹 2 (泉丘)	61
110. 松田 開良 2 (桜丘)	
111. 浅野 陸 2 (遊学館)	75
112. 土田 健二 1 (金沢)	60

男子シングルス予選（その2） 初日会場：城北市民

113.	田嶋	京弘 1 (北陵)	61	
114.	中西	慶伍 1 (二水)	61	
115.	田中	宏樹 1 (石高専)		
116.	泉	楓馬 1 (桜丘)	60	64
117.	伊藤	泰史 2 (金大附)	61	
118.	北川	達也 1 (金沢西)		
119.	徳間	啓晃 1 (星稜)		64
120.	安田	哲 2 (泉丘)	64	
121.	清水	強志 1 (金沢商)	63	
122.	岡田	真也 1 (金市工)		62
123.	杉本	昂也 1 (石高専)		
124.	石津	諒太 1 (泉丘)	WO	63
125.	坂下	遼河 2 (県立工)	61	
126.	井上	健 1 (二水)		
127.	清水	健介 2 (桜丘)		61
128.	洲崎	健太 2 (北陵)	61	
129.	鈴木	慎也 2 (辰巳丘)	60	
130.	河村	拓実 1 (桜丘)		64
131.	藤澤	彰貴 1 (遊学館)		
132.	岩片	樹 1 (伏見)	62	63
133.	武淵	広夢 1 (金沢商)	76(2)	
134.	吉田	大河 2 (県立工)		
135.	出口	英明 1 (石高専)		61
136.	井上	拓海 2 (二水)	64	
137.	木下	義完 2 (星稜)	61	
138.	高山	心路 1 (桜丘)		63
139.	山川	剛土 2 (向陽)		
140.	塩野	颯也 2 (辰巳丘)	63	63
141.	中田	亮佑 1 (北陵)	76(2)	
142.	村本	佳彦 2 (二水)		
143.	寺澤	大基 1 (金沢商)		61
144.	吉岡	稜祐 1 (金沢西)	60	
145.	永野	恭祐 2 (金沢西)	61	
146.	毛戸	歩夢 1 (石高専)		60
147.	福田	竜司 1 (錦丘)		
148.	宮坂	風輝 2 (二水)	63	63
149.	北村	瑠伊 1 (遊学館)	61	
150.	徳用	涼介 1 (学院東)		
151.	中村	翼 1 (金市工)		63
152.	河上	拓斗 2 (泉丘)	61	
153.	今井	那紀 2 (北陸学)	61	
154.	林	峻之 2 (二水)		60
155.	辻	光流 1 (石高専)		
156.	口野	貴哉 1 (県立工)	63	63
157.	山崎	竜綺 1 (金市工)	61	
158.	戸田	勝悟 2 (星稜)		
159.	木村	清一 1 (泉丘)		63
160.	森	啓太 1 (学院東)	60	

161.	吉田	幹也 1 (金沢商)	61	
162.	村上	知広 1 (泉丘)		76(6)
163.	鮎岡	弘樹 1 (星稜)		
164.	松本	将卓 1 (遊学館)	60	76(4)
165.	柳田	宗伸 1 (桜丘)	62	
166.	梅田	秀人 1 (金市工)		
167.	川村	悟史 1 (北陵)		62
168.	澤野	陽太 2 (二水)	63	
169.	森	俊輔 1 (尾山台)	60	
170.	細畑	敦 1 (桜丘)		61
171.	赤尾	公輔 1 (金沢商)		
172.	鷹栖	弘幸 1 (二水)	75	61
173.	奥	智輝 1 (北陵)	64	
174.	長嶋	俊汰 1 (星稜)		
175.	石村	恵太 1 (県立工)		62
176.	多田	佑樹 2 (泉丘)	60	
177.	久保	孝道 2 (二水)	60	
178.	櫻井	雅 2 (辰巳丘)		63
179.	荒木田	昌輝 1 (星稜)		
180.	村上	真太郎 1 (遊学館)	64	61
181.	古田	圭二 1 (金沢)	60	
182.	寺田	侑人 1 (金市工)		
183.	濱田	和輝 1 (石高専)		60
184.	本田	尚宏 2 (泉丘)	64	
185.	山下	玲 2 (二水)	61	
186.	北	阿月 1 (泉丘)		60
187.	安井	彰吾 1 (県立工)		
188.	北	宏一郎 2 (金沢)	60	62
189.	田城	昂樹 1 (北陵)	60	
190.	庄田	拓真 1 (辰巳丘)		
191.	坂之井	巽 1 (尾山台)		63
192.	田端	治紀 2 (星稜)	63	
193.	若林	祐人 1 (金沢)	WO	
194.	水本	雅崇 1 (泉丘)		61
195.	熊谷	俊介 1 (遊学館)		
196.	赤玉	裕匡 1 (金大附)	60	60
197.	中田	大貴 2 (桜丘)	75	
198.	安田	透 1 (二水)		
199.	竹本	隆真 2 (北陸学)		61
200.	林	志季 1 (星稜)	63	

男子シングルス予選 ( その 3 ) 初日会場:西部緑地

201. 居軒 隼 2 (北陸学)	60	
202. 森 大樹 1 (石高専)	62	
203. 北川 輝 2 (桜丘)		
204. 竹内 彬 1 (二水)	61	62
205. 宮本 克彦 1 (金市工)	60	
206. 中村 篤志 2 (辰巳丘)		
207. 金子 瑶 1 (泉丘)	62	
208. 毛利 政貴 2 (金沢西)	62	
209. 永野 竣祐 2 (県立工)	60	
210. 河野 誠 1 (石高専)	61	
211. 吉本 勇輝 2 (泉丘)		
212. 丸田 脩平 1 (二水)	76(4)	62
213. 浅地 亮佑 2 (金沢)	W.O.	
214. 木村 太一 1 (北陵)		
215. 荒木 渚 1 (星稜)	60	
216. 南出 圭介 2 (金大附)	63	
217. 足津 瞭 2 (石高専)	76(10)	
218. 北原 湊太 1 (金沢)	61	
219. 谷猪 悠貴 1 (金市工)		
220. 徳田 幸椰 1 (金高専)	63	64
221. 中村 拓也 1 (二水)	62	
222. 小森 祐輔 2 (桜丘)		
223. 村松 亮太朗 1 (金大附)	63	
224. 徳田 壮太 2 (泉丘)	63	
225. 植松 大希 1 (遊学館)	60	
226. 山口 将悟 1 (学院東)	60	
227. 岩野 祐也 2 (泉丘)		
228. 山口 諒 2 (桜丘)	75	61
229. 清田 拳斗 1 (二水)	64	
230. 大久保 誠也 1 (金沢西)		
231. 越田 大樹 2 (辰巳丘)	63	
232. 大野 弘真 2 (金大附)	76(2)	
233. 山村 卓矢 1 (泉丘)	60	
234. 山崎 千尋 1 (金市工)	60	
235. 月田 智 1 (石高専)		
236. 竹田 啓二郎 1 (二水)	63	61
237. 丸田 悟史 1 (北陵)	60	
238. 北野 雅也 2 (遊学館)		
239. 中川 十夢 1 (北陸学)	60	
240. 東田 一穂 1 (金沢西)	63	
241. 津田 彬輝 1 (学院東)	W.O.	
242. 針本 勇仁 1 (辰巳丘)	64	
243. 西 凌佑 1 (金沢)		
244. 中村 直親 2 (泉丘)	75	60
245. 吉田 匠吾 1 (北陵)	63	
246. 木戸口 健士 1 (二水)		
247. 三好 達己 1 (金沢西)	60	
248. 森田 昇平 2 (錦丘)	61	
249. 米 亮祐 2 (金沢)	60	
250. 藤田 桂 1 (二水)		61
251. 木村 亮太 2 (遊学館)		
252. 谷崎 健一郎 2 (星稜)	62	61
253. 高橋 暁 1 (泉丘)	64	
254. 安本 健二 2 (桜丘)		
255. 高野 篤 2 (石高専)	75	
256. 田村 勇哉 2 (錦丘)	61	
257. 西野 拓哉 2 (北陵)	60	
258. 越智 和哉 2 (金沢)	61	
259. 木村 亮太 2 (錦丘)		
260. 石橋 拓人 1 (泉丘)	62	75
261. 釜堀 純 1 (金沢西)	60	
262. 打田 尚大 1 (桜丘)		
263. 高田 涼平 2 (遊学館)	61	
264. 長谷川 豊 2 (二水)	60	
265. 濱尾 健一郎 2 (伏見)	61	
266. 森本 健太郎 2 (県立工)	62	
267. 内田 圭亮 2 (辰巳丘)		
268. 前田 翼 2 (星稜)	62	76(5)
269. 金子 和暉 2 (二水)	60	
270. 山上 義玄 2 (金沢)		
271. 寺崎 健人 2 (泉丘)	75	
272. 知田 直也 1 (金市工)	61	
273. 牧野 将吾 2 (県立工)	60	
274. 新 知己 2 (二水)	60	
275. 竹森 大輝 1 (金沢)		
276. 関戸 一郎 1 (伏見)	61	60
277. 平松 翔太 2 (泉丘)	60	
278. 岩佐 碩人 1 (金大附)		
279. 山口 裕也 1 (金沢西)	60	
280. 藤田 亮佑 2 (桜丘)	62	
281. 杉田 哲 2 (錦丘)	64	
282. 竹原 亮成 1 (泉丘)	61	
283. 亀塚 幸之介 1 (金沢西)		
284. 高山 柊人 1 (二水)	61	64
285. 山田 幸輝 1 (尾山台)	61	
286. 山下 智裕 1 (星稜)		
287. 堀 彰紘 1 (桜丘)	63	
288. 宮本 峻平 1 (遊学館)	76(1)	
289. 岡田 直登 2 (泉丘)	60	
290. 佐野 了 1 (金沢西)	63	
291. 橋場 凌也 2 (遊学館)		
292. 林 優平 1 (二水)	62	62
293. 吉村 健太郎 1 (北陵)	60	
294. 藤田 真人 1 (金沢)		
295. 石林 健一 2 (金大附)	62	
296. 堤井 耀一 1 (星稜)	63	



男子シングルス予選（その4） 初日会場：西部緑地

297.	井藤 秀明	1 (学院東)	60
298.	大門 岳	1 (泉丘)	64
299.	杉本 真一	1 (金沢西)	
300.	村山 寛記	1 (金大附)	62
301.	山田 大貴	2 (桜丘)	62
302.	法島 大智	2 (星稜)	
303.	村田 耀	1 (二水)	62
304.	可計 裕麻	2 (北陵)	64
305.	駒井 清匡	2 (金大附)	60
306.	松本 悠馬	1 (星稜)	61
307.	西川 悠斗	1 (桜丘)	
308.	不破 幸太郎	1 (泉丘)	75
309.	高橋 雅和	2 (金沢西)	76(8)
310.	林 里緒	2 (遊学館)	
311.	齋藤 光洋	2 (伏見)	75
312.	町野 舜也	1 (二水)	W.O.
313.	鶴居 将大	2 (桜丘)	61
314.	織田 絢大	2 (金沢商)	75
315.	石田 航	2 (伏見)	
316.	横川 祥太	1 (二水)	64
317.	山越 悠史	2 (泉丘)	W.O.
318.	米澤 真	1 (北陸学)	
319.	澤崎 裕祐	1 (金沢西)	75
320.	中川 裕樹	2 (星稜)	63
321.	福永 健太朗	2 (錦丘)	W.O.
322.	細川 尚輝	2 (伏見)	76(1)
323.	中村 怜生	2 (金沢)	
324.	飯田 圭祐	1 (金沢西)	60
325.	橋本 峻雅	1 (学院東)	62
326.	吉田 圭佑	1 (二水)	
327.	畠 昂哉	1 (桜丘)	61
328.	丸本 祐希	2 (星稜)	60
329.	東田 海斗	2 (星稜)	61
330.	洞庭 優治	1 (金沢)	60
331.	下沢 貴大	2 (桜丘)	
332.	宮野 竣介	1 (二水)	61
333.	覚本 大	1 (辰巳丘)	
334.	篠田 佳佑	2 (遊学館)	
335.	伊津美 亮	1 (学院東)	W.O.
336.	山下 諄綺	2 (県立工)	63
337.	木下 涼真	1 (辰巳丘)	W.O.
338.	竹内 智哉	1 (金沢西)	61
339.	柴原 遼太郎	1 (石高専)	
340.	小西 弘晃	1 (二水)	60
341.	清水 貴大	2 (泉丘)	60
342.	中村 建太	1 (遊学館)	
343.	岡田 悠希	2 (金大附)	60
344.	寺野 嵩史	2 (桜丘)	63































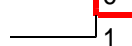

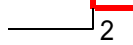
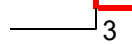



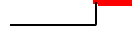



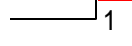

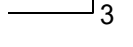
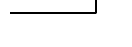

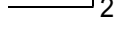
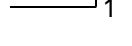







345.	船山 裕海	2 (伏見)	60
346.	菅谷内 涼太	1 (北陵)	61
347.	山地 凌輔	1 (二水)	
348.	中山 健太	2 (星稜)	W.O.
349.	長井 祥平	1 (金沢)	63
350.	西野 裕介	1 (金市工)	
351.	矢野 恵一	1 (錦丘)	62
352.	高山 真	1 (桜丘)	61
353.	西谷 洸祐	2 (金沢西)	62
354.	茶谷 知史	2 (桜丘)	62
355.	苦瓜 剛志	1 (金大附)	
356.	桜井 奎太郎	1 (石高専)	60
357.	林 翔平	2 (金沢)	64
358.	眞舘 翼	2 (遊学館)	
359.	西 晃住	2 (泉丘)	
360.	藤田 真輝士	1 (二水)	62
361.	加藤 海	2 (金市工)	62
362.	濱垣 太輔	1 (泉丘)	
363.	寺西 修平	1 (桜丘)	61
364.	藤基 稜平	1 (星稜)	W.O.
365.	西尾 広大	1 (北陵)	
366.	千田 祐也	1 (二水)	61
367.	村本 裕梧	1 (遊学館)	63
368.	本多 優人	2 (遊学館)	61
369.	松下 哲大	1 (桜丘)	
370.	沖谷 亮太	1 (泉丘)	61
371.	大塚 賢弘	1 (北陸学)	75
372.	中村 和優	1 (錦丘)	
373.	武内 寛樹	1 (金沢)	
374.	古坂 浩輝	1 (二水)	60
375.	亀田 真広	2 (金高専)	64
376.	藤井 竜吉	1 (二水)	
377.	浅川 佑介	2 (金市工)	61
378.	西村 賢人	2 (錦丘)	61
379.	角井 宥巴	1 (星稜)	
380.	串山 晃吉	1 (金沢)	63
381.	福田 真人	1 (桜丘)	61

平成23年度 金沢地区 男子ダブルス メインドロー

1. 高島 2・神保 1 (金 沢)	6	64	6	44. 池原 2・船山 2 (伏 見)
2. 中島 2・紺谷 1 (錦 丘)	6 0 6	64	6 0 7	45. 伊藤 2・西田 2 (金大附)
3. 織田 2・赤尾 1 (金沢商)	2 0	63	1 5	46. 坂之井1・山田 1 (尾山台)
4. 辻村 1・堤井 1 (星 稜)	5	63	3	47. 丸本 2・柳本 2 (星 稜)
5. 石林 2・岡田 2 (金大附)	7 6	63	6 6	48. 米 2・北 2 (金 沢)
6. 大塚 1・水谷 1 (北陸学)	2 1	64	4 0	49. 森 1・山口 1 (学院東)
7. 井藤 1・米坂 1 (学院東)	0 6	64	6 0	50. 濱岸 2・熊谷 1 (遊学館)
8. 塚野 1・中本 1 (尾山台)	6 7	64	6 6	51. 近岡 2・平松 2 (泉 丘)
9. 加藤 2・亀田 2 (金高専)	5 6(3)	64	0 6	52. 北川 2・牧野 2 (県立工)
10. 永野 2・林 2 (県立工)	7 6	64	6 0	53. 桶谷 2・可計 2 (北 陵)
11. 武田 2・中村 2 (辰巳丘)	2	64	3	54. 澤崎 1・田村 1 (金沢西)
12. 疋津 2・西村 2 (石高専)	2	64	4	55. 中西 2・吉田 2 (石高専)
13. 小山 2・吉本 1 (伏 見)	6 6 5	64	6 6	56. 多田 2・永井 2 (金大附)
14. 辻田 2・植松 1 (遊学館)	7(6) 7	64	1 0	57. 林 2・山川 2 (向 陽)
15. 浅地 2・山上 2 (金 沢)	6	64	6 6	58. 池高 2・山田 2 (金 沢)
16. 永野 2・毛利 2 (金沢西)	3 3	64	6 2	59. 中田 2・原 2 (桜 丘)
17. 篠岡 1・藤澤 1 (二 水)	6 6	64	2 6	60. 川岸 2・山下 2 (二 水)
18. 須崎 2・丸田 1 (北 陵)	1 1	64	6 6	61. 居軒 2・山下 2 (北陸学)
19. 加藤 2・小林 1 (金市工)	6	64	3	62. 寺澤 1・武淵 1 (金沢商)
20. 北村 2・安本 2 (桜 丘)	2 1 6	64	0 4	63. 川田 2・越田 2 (辰巳丘)
21. 田中 2・松下 2 (泉 丘)	6 63	64	6 1 6	64. 浅川 2・村本 1 (金市工)
22. 村田 2・黒川 1 (星 稜)	6	64	6 6	65. 箸本 1・南 2 (錦 丘)
23. 櫻井 2・塩野 2 (辰巳丘)	2 1 6	64	6	66. 駒井 2・谷重 2 (金大附)
24. 済田 2・東 2 (県立工)	6 0	64	3 1 6	67. 齋藤 2・濱尾 2 (伏 見)
25. 北村 1・藤澤 1 (遊学館)	6	64	6 2	68. 高野 2・出口 1 (石高専)
26. 車 2・濱田 1 (石高専)	2 6	64	6	69. 東田 2・木下 2 (星 稜)
27. 横山 2・田嶋 1 (北 陵)	2 3	64	5 1	70. 杉田 2・福永 2 (錦 丘)
28. 今井 2・竹本 2 (北陸学)	0 6	64	7 3	71. 小林 2・津田 1 (学院東)
29. 田中 2・山村 1 (泉 丘)	6 6	64	6 6	72. 大江 2・久保 2 (二 水)
30. 坂 2・西谷 2 (金沢西)	6 1	64	6 6	73. 新谷 2・高橋 2 (金沢西)
31. 井東 2・佐久間2 (二 水)	2 3	64	3 4 3	74. 小林 2・本多 2 (遊学館)
32. 梶 2・高尾 1 (向 陽)	6 6	64	6 6	75. 西田 2・山田 2 (桜 丘)
33. 岡田 2・村上 2 (泉 丘)	4 3	64	6 6	76. 宮永 2・若林 1 (金 沢)
34. 吉村 2・永井 2 (錦 丘)	6 6	64	0 2	77. 内田 2・鈴木 2 (辰巳丘)
35. 小林 1・森 1 (尾山台)	1 2	64	6 6	78. 森本 2・山下 2 (県立工)
36. 中村 1・吉田 1 (金沢商)	1 6	64	0 7	79. 中川 1・平山 1 (北陸学)
37. 大宮 2・大矢 2 (金市工)	6 3	64	6 5	80. 田口 1・徳田 1 (金高専)
38. 鶴居 2・山下 2 (桜 丘)	6 3	64	4 3	81. 組村 2・西野 2 (北 陵)
39. 徳用 1・橋本 1 (学院東)	0 6	64	6 5	82. 岩田 2・多田 2 (泉 丘)
40. 中川 2・長嶋 1 (星 稜)	6 1	64	7	83. 岩田 2・法島 2 (星 稜)
41. 牧 2・南出 2 (金大附)	6 6	64	0 6	84. 宮崎 1・出藤 1 (金市工)
42. 石田 2・関戸 1 (伏 見)	4 0	64	6 0 1	85. 清水 1・山田 1 (金沢商)
43. 河道 2・川江 1 (金 沢)	6	64	6 6	86. 木下 2・立原 1 (伏 見)

立原・木下 (伏見)

## 男子ダブルス 予選 (その1)

- |   |  |
|---|--|
| 1. 中村 1・丸田 1 (二水)  WO    | 31. 鷹栖 1・藤田 1 (二水)  6     |
| 2. 荒井 1・西尾 1 (北陵)  4     | 32. 長井 1・西 1 (金沢)  4      |
| 3. 苦瓜 1・西村 1 (金大附)  6    | 33. 山口 1・吉岡 1 (金沢西)  7(6) |
| 4. 荒木 1・熊田 1 (星稜)  4     | 34. 新 2・長谷川2 (二水)  6      |
| 5. 井上 2・宮坂 2 (二水)  6     | 35. 村松 1・大野 2 (金大附)  WO   |
| 6. 中村 1・矢野 1 (錦丘)  4     | 36. 佐野 1・竹内 1 (金沢西)  0    |
| 7. 奥 1・中田 1 (北陵)  6      | 37. 越智 2・中村 2 (金沢)  6     |
| 8. 石村 1・口野 1 (県立工)  1    | 38. 武田 1・田城 1 (北陵)  3     |
| 9. 上木 1・吉村 1 (北陵)  3     | 39. 濱田 1・水島 1 (二水)  6     |
| 10. 井上 1・竹田 1 (二水)  6    | 40. 中瀬 2・中山 2 (星稜)  2     |
| 11. 澤野 2・林 2 (二水)  3     | 41. 高村 1・山岸 1 (二水)  6     |
| 12. 高山 1・堀 1 (桜丘)  6     | 42. 喜多 1・杉本 1 (県立工)  1    |
| 13. 宮本 1・村上 1 (遊学館)  6  | 43. 浦 2・端 2 (県立工)  6     |
| 14. 清田 1・村田 1 (二水)  2  | 44. 木戸口1・高山 1 (二水)  3   |
| 15. 木越 1・北川 1 (金沢西)  0 | 45. 東 1・清水 2 (辰巳丘)  WO  |
| 16. 林 1・安田 1 (二水)  6   | 46. 町野 1・山地 1 (二水)  0   |
| 17. 下沢 2・寺野 2 (桜丘)  4  | 47. 徳間 1・林 1 (星稜)  6    |
| 18. 金子 2・村本 2 (二水)  6  | 48. 中村 1・山崎 1 (金市工)  1  |
| 19. 清水 2・松田 2 (桜丘)  6  | 49. 田村 2・森田 2 (錦丘)  WO  |
| 20. 西村 2・村井 2 (錦丘)  3  | 50. 松本 1・篠田 2 (遊学館)  0  |
| 21. 堀 2・山本 2 (県立工)  6  | 51. 山際 1・清水 2 (泉丘)  6   |
| 22. 沖谷 1・北 1 (泉丘)  2   | 52. 赤玉 1・村山 1 (金大附)  1  |
| 23. 藤基 1・戸田 2 (星稜)  6  | 53. 河野 1・田中 1 (石高専)  WO |
| 24. 釜堀 1・亀塚 1 (金沢西)  1 | 54. 奥泉 1・覚本 1 (辰巳丘)  0  |
| 25. 梅田 1・寺田 1 (金市工)  3 | 55. 大久保1・増永 1 (金沢西)  0  |
| 26. 打田 1・畠 1 (桜丘)  6   | 56. 龍澤 1・山口 1 (泉丘)  6   |
| 27. 北川 2・藤田 2 (桜丘)  3  | 57. 石畠 2・徳田 2 (泉丘)  6   |
| 28. 月田 1・辻 1 (石高専)  6  | 58. 飯田 1・杉本 1 (金沢西)  0  |
| 29. 川村 1・吉田 1 (北陵)  5  | 59. 松原 2・盛一 2 (二水)  6   |
| 30. 横川 1・吉田 1 (二水)  7  | 60. 谷山 1・村上 1 (泉丘)  1   |

## 男子ダブルス 予選 (その2)

61. 北野 2・高田 2 (遊学館) 6  
62. 谷猪 1・山崎 1 (金市工) 0

63. 鷺池 2・宮本 2 (二水) 6  
64. 北原 1・串山 1 (金沢) 2

65. 岡田 1・西野 1 (金市工) 5  
66. 鮎岡 1・山下 1 (星稜) 7

67. 桜井 1・杉本 1 (石高専) WO  
68. 中西 1・米澤 1 (北陸学) 0

69. 藤田 1・村田 2 (金沢) 6  
70. 河村 1・永原 1 (桜丘) 1

71. 林 2・山内 2 (金沢) 6  
72. 森 1・横川 1 (石高専) 3

73. 西川 1・柳田 1 (桜丘) WO  
74. 木村 1・菅谷内1 (北陵) 0

75. 谷崎 2・田端 2 (星稜) 6  
76. 中村 1・村本 1 (遊学館) 4

77. 中村 2・平井 2 (泉丘) 6  
78. 寺西 1・福田 1 (桜丘) 1

79. 高崎 1・西尾 1 (県立工) 6  
80. 泉 1・細畑 1 (桜丘) 2

81. 河上 2・安田 2 (泉丘) 6  
82. 藤田 1・宮野 1 (二水) 3

83. 笹田 2・吉本 2 (泉丘) 7(3)  
84. 橋場 2・林 2 (遊学館) 6

85. 小森 2・茶谷 2 (桜丘) 6  
86. 安井 1・吉田 2 (県立工) 4

87. 澤田 2・前田 2 (星稜) 1  
88. 夷藤 1・濱垣 1 (泉丘) 6

89. 寺崎 2・本田 2 (泉丘) 6  
90. 千田 1・古坂 1 (二水) 0

91. 西 2・山越 2 (泉丘) 6  
92. 越田 1・知田 1 (金市工) 0

93. 大桑 2・末林 2 (二水) 6  
94. 高山 1・松下 1 (桜丘) 1

95. 奥村 1・久島 2 (北陸学) WO  
96. 大門 1・水本 1 (泉丘) 0

97. 東田 1・三好 1 (金沢西) 1  
98. 竹原 1・不破 1 (泉丘) 6

99. 高橋 1・藤村 2 (泉丘) 6  
100. 丹羽 1・松原 1 (金沢西) 1

101. 竹内 1・中西 1 (二水) 1  
102. 洞庭 1・古田 1 (金沢) 6

103. 木村 2・深田 2 (錦丘) WO  
104. 岩野 2・玉作 2 (泉丘) 0

105. 木村 2・眞館 2 (遊学館) 6  
106. 岩佐 1・苗加 1 (金大附) 4

107. 柴原 1・毛戸 1 (石高専) 3  
108. 木下 1・庄田 1 (辰巳丘) 6

109. 金子 1・木村 1 (泉丘) 6  
110. 小西 1・藤井 1 (二水) 0

111. 伊津美1・北野 1 (学院東) 6  
112. 石津 1・石橋 1 (泉丘) 3

113. 年代 1・福田 1 (錦丘) 5  
114. 坂下 2・三納 2 (県立工) 7

115. 武内 1・土田 1 (金沢) 6  
116. 荒木田1・角井 1 (星稜) 2

# 平成23年度 金沢地区 女子シングルス メインドロー

1. 坂田 侑加 2 (伏見)	60		61	43. 今井 由佳 2 (星稜)
2. 辰村 智穂 2 (金沢商)				44. 新谷 朋子 2 (金沢)
3. 眞田 楓 1 (金大附)	62	wo	60	45. 熊本 柚香 2 (金沢商)
4. 竹谷 友里 2 (北陸学)				46. 多江 真名美 2 (錦丘)
5. 英 遥香 2 (星稜)	64	60	63	47. 沖村 佳苗 2 (伏見)
6. 西尾 朋恵 2 (金沢)	76 <sup>(3)</sup>			48. 大目 裕起子 2 (二水)
7. 新實 佳織 2 (学院東)				49. 堀 ひかる 2 (泉丘)
8. 瀬戸 菜月 1 (石高専)	61			50. 本瀬 真実 1 (伏見)
9. 川原 磨衣佳 2 (金沢西)	76 <sup>(5)</sup>	62	62	51. 宮崎 未夢 1 (金沢西)
10. 長谷川 真子 1 (泉丘)				52. 平田 奈菜 1 (星稜)
11. 能任 未奈子 1 (星稜)	63	61	61	53. 中西 久実 2 (北陸学)
12. 田中 侑希 1 (泉丘)	60			54. 河合 梨沙 2 (遊学館)
13. 中川 愛菜 1 (星稜)				55. 田谷 真凜 2 (星稜)
14. 高橋 千佳 2 (錦丘)	63	60	61	56. 堀井 紗貴子 1 (泉丘)
15. 今度 舞華 2 (県立工)				57. 若林 紗彩 2 (金大附)
16. 大谷 果南 2 (金沢西)	63			58. 竹田 彩花 2 (辰巳丘)
17. 橋本 滯 1 (尾山台)	75	61	64	59. 三田 愛茄 2 (県立工)
18. 富田 愛美 2 (伏見)				60. 濱田 和音 2 (金市工)
19. 竹村 慶子 1 (星稜)	61	61	61	61. 山上 美樹 1 (伏見)
20. 今村 稀恵 2 (金沢商)				62. 筆 奈緒子 1 (金沢西)
21. 福田 彩加 2 (泉丘)	63	64	60	63. 齊藤 明日香 1 (星稜)
		46	61	
22. 森川 歩美 2 (錦丘)	62			64. 竹内 絢美 2 (星稜)
23. 平野 はるか 2 (二水)				65. 石瀬 由貴 2 (伏見)
24. 新井 真由佳 1 (伏見)	62	60	60	66. 竹松 紗央里 1 (金大附)
25. 伍賀 光理 1 (星稜)				67. 岸 愛香 1 (向陽)
26. 朝倉 友里奈 1 (泉丘)	60	61	63	68. 小浦 千佳 2 (北陵)
27. 多加 実幸 2 (辰巳丘)	60			69. 中田 智絵 2 (錦丘)
28. 馬淵 靖子 1 (星稜)				70. 佐内 美保 2 (星稜)
29. 前田 野衣 1 (金沢西)	64	63	64	71. 平 里菜 2 (泉丘)
30. 金田 恵 2 (金沢)				72. 米田 彩 1 (金沢西)
31. 新田 玲奈 2 (県立工)	60			73. 橋田 日菜子 2 (遊学館)
32. 油谷 美穂 2 (桜丘)	60	61	61	74. 中西 愛佳 1 (泉丘)
33. 段畑 七汐 2 (泉丘)				75. 藤沢 啓子 2 (金沢)
34. 才田 美咲 2 (伏見)	61	61	61	76. 前田 晴香 2 (金沢商)
35. 辻 栗子 2 (星稜)	60			77. 清水 結里菜 2 (学院東)
36. 眞田 紫帆 2 (金大附)				78. 石名坂 優 2 (錦丘)
37. 北井 静華 1 (金沢商)	61			79. 五十嵐 遥 2 (金沢西)
38. 中出 遥 1 (錦丘)	64	60	60	80. 長山 令奈 2 (伏見)
39. 東間 塔子 1 (泉丘)				81. 覚本 美咲 1 (桜丘)
40. 千間 美佳 1 (金沢西)	75	61	60	82. 中村 滯 2 (泉丘)
41. 上田 桜 2 (遊学館)				83. 道村 茜 2 (県立工)
42. 木村 優布子 1 (星稜)	60			84. 上野 梨夏 2 (星稜)

# 女子シングルス予選（その1）

1. 川原 磨衣佳 2 (金沢西)	63	40. 平 里菜 2 (泉 丘)	60
2. 上田 佳歩 1 (辰巳丘)		41. <del>岡崎 侑波 1 (金 沢)</del>	
3. 小野 里紗子 1 (二 水)	63	42. 岡田 栞名 1 (金大附)	wo
4. 長岡 真美 2 (辰巳丘)	61	43. 田谷 真凜 2 (星 稜)	60
5. 割崎 友莉恵 2 (星 稜)		44. 池田 理沙 1 (泉 丘)	
6. 筆 奈緒子 1 (金沢西)	63	45. 広野 詩織 1 (伏 見)	63
7. 山上 美樹 1 (伏 見)	62	46. 杉山 裕子 2 (桜 丘)	62
8. 永濱 千夏 1 (辰巳丘)		47. 藤沢 啓子 2 (金 沢)	
9. 瀧 菜津子 2 (二 水)	63	48. 千田 咲良 2 (二 水)	62
10. 黒阪 暁穂 2 (金大附)	76 <sup>(5)</sup>	49. 竹田 彩花 2 (辰巳丘)	64
11. 宮崎 未夢 1 (金沢西)		50. 三谷 晴香 2 (金 沢)	
12. 岡田 瑠衣 1 (金沢商)	60	51. 北原 有紗 1 (桜 丘)	63
13. 多江 真名美 2 (錦 丘)	61	52. 新實 佳織 2 (学院東)	76 <sup>(5)</sup>
14. 浅香 美沙 2 (県立工)		53. 向川 由夏 1 (伏 見)	
15. 駒谷 昌美 1 (金沢商)	62	54. 阿部 奈保美 1 (石高専)	60
16. 五十嵐 遥 2 (金沢西)	61	55. 吉川 希枝子 2 (金 沢)	61
17. 高橋 美帆 1 (北 陵)		56. 東間 塔子 1 (泉 丘)	
18. 吉藤 愛 1 (金大附)	64	57. <del>堀内 紫乃 1 (星 稜)</del>	wo
19. 辰村 智穂 2 (金沢商)	61	58. 中村 しおり 2 (金 沢)	75
20. 中川 友里 1 (北 陵)		59. 伍賀 光理 1 (星 稜)	
21. 飯田 彩未 1 (錦 丘)	60	60. 新井 里奈 2 (遊学館)	64
22. 真田 紫帆 2 (金大附)	61	61. 谷口 紫乃 1 (北 陵)	63
23. 中川 怜子 2 (金沢商)		62. 伊藤 綾香 1 (泉 丘)	
24. 盛岡 愛 2 (辰巳丘)	62	63. 新谷 朋子 2 (金 沢)	76 <sup>(5)</sup>
25. 佐内 美保 2 (星 稜)	61	64. 山崎 晴花 2 (辰巳丘)	60
26. 瀧田 柊子 2 (県立工)		65. 浅野 さくら 1 (錦 丘)	
27. 辻 歩美 1 (泉 丘)	64	66. 眞田 楓 1 (金大附)	60
28. 辻 栗子 2 (星 稜)	60	67. 平野 はるか 2 (二 水)	63
29. 諸川 瑠衣 1 (遊学館)		68. 笹木 翔子 1 (金沢商)	
30. 安江 由季 1 (北 陵)	60	69. 濱谷 朱梨 1 (泉 丘)	64
31. 阿部 里菜 1 (石高専)	60	70. 富田 愛美 2 (伏 見)	60
32. 湊田 愛実 1 (金 沢)		71. 澁谷 優実 1 (二 水)	
33. 平田 奈菜 1 (星 稜)	60	72. 東 里香 1 (学院東)	64
34. 小田 愛理 2 (二 水)	63	73. 米田 彩 1 (金沢西)	60
35. 山下 繭子 1 (金大附)		74. 櫻井 遥 1 (泉 丘)	
36. 段畑 七汐 2 (泉 丘)	61	75. 宮本 瀬菜 1 (金沢商)	63
37. 久野 彩香 1 (尾山台)	63	76. 熊本 柚香 2 (金沢商)	64
38. 田中 侑希 1 (泉 丘)		77. 曹 蘭蘭 1 (辰巳丘)	
39. 垣田 智菜 1 (二 水)	62	78. 瀧 詩央里 1 (二 水)	62

## 女子シングルス予選（その2）

79. 今村 稀恵 2 (金沢商)	61	118. 長山 令奈 2 (伏見)	63
80. 橋本 夏恵 1 (桜丘)		119. 神保 いつき 1 (泉丘)	
81. 久野 綾香 1 (尾山台)	61	120. 森 咲月 1 (金沢西)	62
82. 柏 結衣 2 (遊学館)	75	121. 中出 遥 1 (錦丘)	60
83. 千間 美佳 1 (金沢西)		122. 本江 優香 1 (二水)	
84. 釜井 伶奈 1 (金沢商)	60	123. 折戸 奈都美 1 (金沢商)	63
85. 朝倉 友里奈 1 (泉丘)	60	124. 長谷川 真子 1 (泉丘)	60
86. 太田 千尋 1 (辰巳丘)		125. 杉野 佳奈 1 (桜丘)	
87. 名取 萌 1 (二水)	64	126. 吉山 菜奈子 1 (二水)	60
88. 遠藤 さとみ 2 (桜丘)	60	127. 蓑 鈴奈 2 (錦丘)	62
89. 中村 澪 2 (泉丘)		128. 真田 優香 1 (北陵)	
90. 中野 茜 2 (錦丘)	64	129. 英 遥香 2 (星稜)	64
91. 竹谷 友里 2 (北陸学)	60	130. 東 明日香 1 (尾山台)	60
92. 山田 智子 1 (二水)		131. 竹村 慶子 1 (星稜)	
93. 西川 友里恵 1 (泉丘)	wo	132. 高木 瑞奈 2 (遊学館)	62
94. 金田 恵 2 (金沢)	62	133. 紺村 里奈 2 (金沢)	61
95. 池田 梢 2 (星稜)		134. 岡本 操佳 1 (金沢商)	
96. 田向 美沙季 1 (桜丘)	wo	135. 三田 愛茄 2 (県立工)	62
97. 今 千夏 1 (北陵)	61	136. 前田 野衣 1 (金沢西)	76 <sup>(5)</sup>
98. 端 亜梨奈 1 (錦丘)		137. 小坂 映見子 2 (金沢)	60
99. 堀井 紗貴子 1 (泉丘)	60	138. 中村 七海 2 (星稜)	
100. 覚本 美咲 1 (桜丘)	60	139. 松村 聖奈 1 (金沢商)	wo
101. 北川 真帆 2 (錦丘)		140. 小西 桜花 2 (金沢西)	76 <sup>(3)</sup>
102. 堀本 桃代 1 (二水)	61	141. 上田 桜 2 (遊学館)	64
103. 竹松 紗央里 1 (金大附)	60	142. 小坂 雛子 2 (桜丘)	
104. 橋本 李里佳 1 (金沢西)		143. 田中 愛 1 (泉丘)	60
105. 東 亜有加 1 (錦丘)	62	144. 坂本 瞳 2 (金沢西)	63
106. 道村 茜 2 (県立工)	64	145. 鷺 春香 1 (北陸学)	75
107. 吉倉 一佳利 1 (二水)		146. 菊池 有紗 2 (二水)	
108. 高橋 芳恵 2 (泉丘)	60	147. 中西 愛佳 1 (泉丘)	60
109. 今度 舞華 2 (県立工)	64	148. 日坂 茉佑 2 (二水)	61
110. 川場 結花 2 (星稜)		149. 谷口 毬子 2 (泉丘)	62
111. 酒伊 真郁 2 (錦丘)	63	150. 勝崎 真衣 1 (桜丘)	
112. 平野 理紗子 2 (二水)	76 <sup>(10)</sup>	151. 高橋 千佳 2 (錦丘)	61
113. 青山 美穂 1 (伏見)		152. 沖村 佳苗 2 (伏見)	63
114. 北井 静華 1 (金沢商)	75	153. 高比良 悠紀 2 (北陸学)	63
115. 橋田 日菜子 2 (遊学館)	60	154. 北林 千遥 1 (泉丘)	
116. 山岸 莉香 1 (桜丘)		155. 岩崎 七海 2 (二水)	64
117. 新田 真夕 1 (二水)	64		

# 平成23年度 金沢地区 女子ダブルス メインドロー

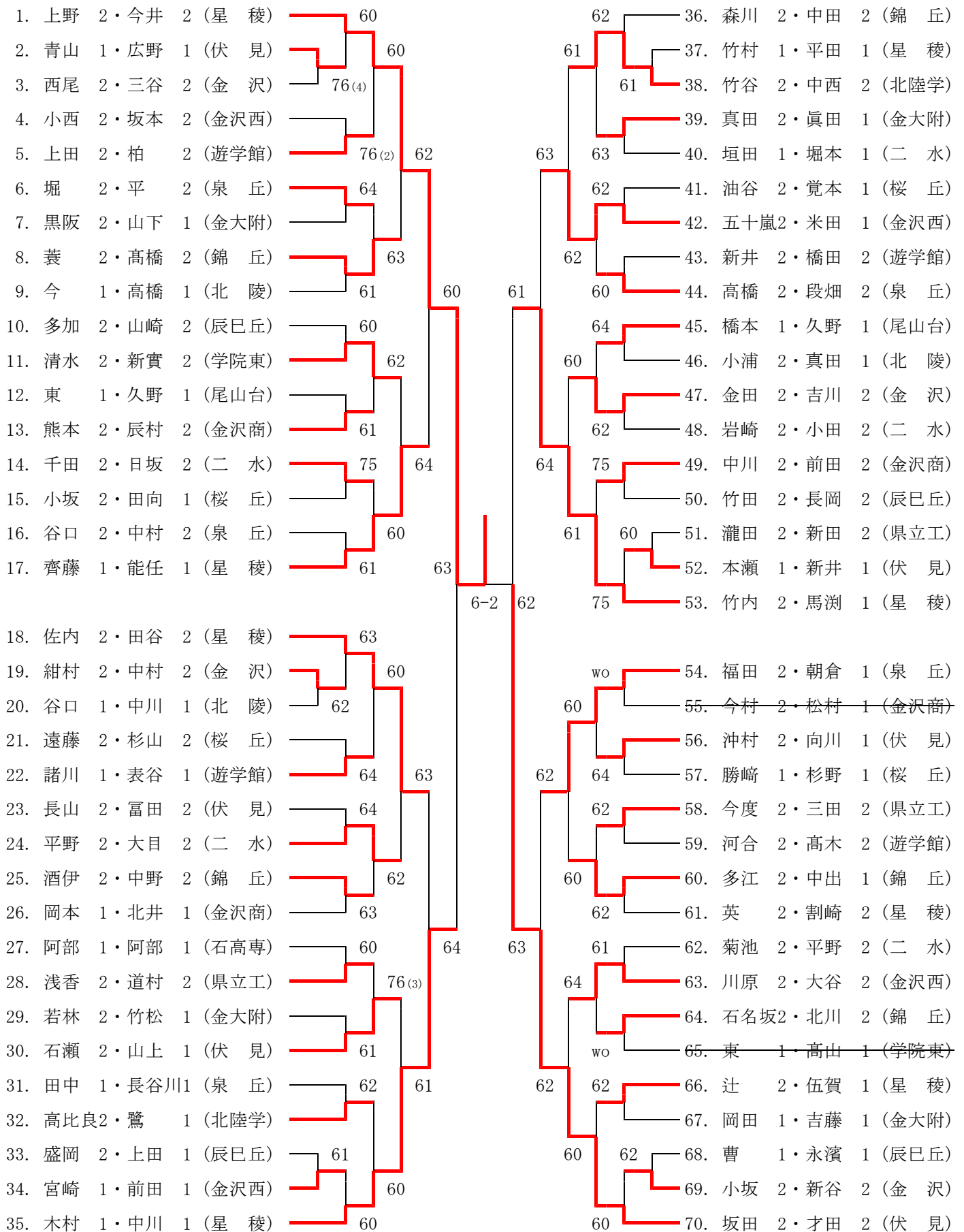



大会名 平成23年度加賀地区高等学校テニス大会  
主催 小松市テニス協会  
主管 石川県高等学校体育連盟テニス部  
開催日 平成23年8月21日(日)-23日(水)  
会場 小松運動公園末広テニスコート

## 平成23年度 加賀地区高等学校テニス新人大会 結果報告

日程	平成23年8月21日(日)～23日(火)
会場	小松市末広運動公園テニスコート
主催	小松市テニス協会
共催	石川県高等学校体育連盟
主管	石川県高等学校体育連盟テニス部

### 戦績

		男 子		女 子	
団 体	優勝	小 松 (5年ぶり6回目)		小 松 (30年ぶり3回目)	
	準優勝	大 聖 寺		小松明峰	
個人 シングルス	優勝	川手 湊平	小 松	木村 梨沙	小 松
	準優勝	高橋 颯太	大 聖 寺	岡本 円香	小 松
	第3位	小谷 哲平	大 聖 寺	田辺 菜々	小 松
		谷口 勇樹	小 松	清水 彩加	小 松
個人 ダブルス	優勝	荒川 拓哉 平井 智宏	鶴 来	田辺 菜々 東 玲奈	小 松
	準優勝	小谷 哲平 橋本 龍太郎	大 聖 寺	木村 梨沙 藪野 佳奈	小 松
	第3位	加藤 崇広 関戸 隆裕	小 松	岡本 円香 永井 優美	小 松
		谷口 勇樹 山口 修造	小 松	清水 彩加 高島 梨紗	小 松

# 男子学校对抗

1 大 聖 寺

	大聖寺	3 - 2	明峰
S1	高橋	4 - 6	長尾
D1	宮川 岩井	6 (4) 7	紙谷 小野
S2	小谷	2 - 6	寺越
D2	中谷 山口	6 - 4	中田 岡野
S3	橋本	0 - 6	小竹

2 小 松 明 峰

	明峰	0 - 5	明倫
S1	成瀬	0 - 6	長尾
D1	西 橋本	1 - 6	紙谷 小野
S2	前多	2 - 6	寺越
D2	成川 南	0 - 6	中田 岡野
S3	山本	0 - 6	小竹

3 野 々 市 明 倫

	大聖寺	3 - 0	小松工
S1	高橋	6 - 1	中林
D1	宮川 中野	6 - 0	松本 小泉
S2	小谷	4 - 4	水高
D2	中谷 山口	6 - 2	萩本 中山
S3	橋本	-	山下

4 松 任

	松任	0 - 5	小松工
S1	内村	0 - 6	中林
D1	吉川 茶野木	1 - 6	松本 小泉
S2	干場	0 - 6	水高
D2	若島 犬丸	1 - 6	萩本 中山
S3	水口	0 - 6	山下

5 小 松 工 業

決 勝

	大聖寺	1 - 3	小松
S1	高橋	1 - 6	川手
D1	小谷 橋本	6 - 2	山口 辻川
S2	西田	1 - 6	谷口
D2	中谷 山口	5 - 7	加藤 関戸
S3	宮川	4 - 4	中村

6 鶴 来

	鶴来	5 - 0	翠星
S1	荒川	6 - 0	本田
D1	久司 梶	6 - 1	山本 濱
S2	吉岡	6 - 3	木谷
D2	牧野 山本	6 - 1	鹿野 寺田
S3	宮森	6 - 0	鏝田

7 翠 星

8 大 聖 寺 実 業

	大実	2 - 3	寺井
S1	河端	6 - 1	川本
D1	澤田 山田	5 - 7	宮野 北野
S2	土山	6 - 2	浅井
D2	棄権	-	
S3	棄権	-	

9 寺 井

10 小 松

	寺井	0 - 5	小松
S1	川本	0 - 6	川手
D1	宮野 北野	3 - 6	山口 辻川
S2	浅井	1 - 6	谷口
D2	山田 本田	0 - 6	加藤 関戸
S3	北永	1 - 6	中村

# 女子学校対抗

【予備戦】

1 小松明峰

	明峰	5 - 0	鶴来
S1	水由	6 - 4	廣瀬
D1	東出 中村	6 - 2	前田 荻田
S2	山岸	7 - 5	小林
D2		-	棄権
S3		-	棄権

3 松 任

	松任	1 - 4	明倫
S1	嶋谷	0 - 6	中村
D1	海野 清水	0 - 6	岩中 青木
S2	米林	4 - 6	加登
D2	藤沢 先出谷	0 - 6	吉村 北山
S3		-	棄権

2 鶴 来

4 野々市明倫

【決勝リーグ】

	小 松	A 小松明峰	B 野々市明倫	勝	敗	順位																																																
小 松		<table border="1"> <tr> <td></td> <td>小松</td> <td>5 - 0</td> <td>明峰</td> </tr> <tr> <td>S1</td> <td>清水</td> <td>6 - 2</td> <td>水由</td> </tr> <tr> <td>D1</td> <td>木村 岡本</td> <td>6 - 0</td> <td>山岸 山岸</td> </tr> <tr> <td>S2</td> <td>飯田</td> <td>6 - 0</td> <td>儀田</td> </tr> <tr> <td>D2</td> <td>田辺 福里</td> <td>6 - 1</td> <td>東出 中村</td> </tr> <tr> <td>S3</td> <td>高島</td> <td>7 - 5</td> <td>道上</td> </tr> </table>		小松	5 - 0	明峰	S1	清水	6 - 2	水由	D1	木村 岡本	6 - 0	山岸 山岸	S2	飯田	6 - 0	儀田	D2	田辺 福里	6 - 1	東出 中村	S3	高島	7 - 5	道上	<table border="1"> <tr> <td></td> <td>小松</td> <td>4 - 1</td> <td>明倫</td> </tr> <tr> <td>S1</td> <td>木村</td> <td>6 - 0</td> <td>加登</td> </tr> <tr> <td>D1</td> <td>田辺 飯田</td> <td>3 - 6</td> <td>中村 岩中</td> </tr> <tr> <td>S2</td> <td>岡本</td> <td>6 - 0</td> <td>青木</td> </tr> <tr> <td>D2</td> <td>薮野 東</td> <td>6 - 1</td> <td>吉村 北山</td> </tr> <tr> <td>S3</td> <td></td> <td>-</td> <td>棄権</td> </tr> </table>		小松	4 - 1	明倫	S1	木村	6 - 0	加登	D1	田辺 飯田	3 - 6	中村 岩中	S2	岡本	6 - 0	青木	D2	薮野 東	6 - 1	吉村 北山	S3		-	棄権	2	0	1
	小松	5 - 0	明峰																																																			
S1	清水	6 - 2	水由																																																			
D1	木村 岡本	6 - 0	山岸 山岸																																																			
S2	飯田	6 - 0	儀田																																																			
D2	田辺 福里	6 - 1	東出 中村																																																			
S3	高島	7 - 5	道上																																																			
	小松	4 - 1	明倫																																																			
S1	木村	6 - 0	加登																																																			
D1	田辺 飯田	3 - 6	中村 岩中																																																			
S2	岡本	6 - 0	青木																																																			
D2	薮野 東	6 - 1	吉村 北山																																																			
S3		-	棄権																																																			
A 小松明峰	<table border="1"> <tr> <td></td> <td>明峰</td> <td>0 - 5</td> <td>小松</td> </tr> <tr> <td>S1</td> <td>水由</td> <td>2 - 6</td> <td>清水</td> </tr> <tr> <td>D1</td> <td>山岸 山岸</td> <td>0 - 6</td> <td>木村 岡本</td> </tr> <tr> <td>S2</td> <td>儀田</td> <td>0 - 6</td> <td>飯田</td> </tr> <tr> <td>D2</td> <td>東出 中村</td> <td>1 - 6</td> <td>田辺 福里</td> </tr> <tr> <td>S3</td> <td>道上</td> <td>5 - 7</td> <td>高島</td> </tr> </table>		明峰	0 - 5	小松	S1	水由	2 - 6	清水	D1	山岸 山岸	0 - 6	木村 岡本	S2	儀田	0 - 6	飯田	D2	東出 中村	1 - 6	田辺 福里	S3	道上	5 - 7	高島		<table border="1"> <tr> <td></td> <td>明倫</td> <td>3 - 2</td> <td>明倫</td> </tr> <tr> <td>S1</td> <td>水由</td> <td>4 - 6</td> <td>中村</td> </tr> <tr> <td>D1</td> <td>山岸 儀田</td> <td>6 (8) 7</td> <td>岩中 青木</td> </tr> <tr> <td>S2</td> <td>山岸</td> <td>6 - 3</td> <td>加登</td> </tr> <tr> <td>D2</td> <td>東出 中村</td> <td>7 (2) 6</td> <td>吉村 北山</td> </tr> <tr> <td>S3</td> <td></td> <td>-</td> <td>棄権</td> </tr> </table>		明倫	3 - 2	明倫	S1	水由	4 - 6	中村	D1	山岸 儀田	6 (8) 7	岩中 青木	S2	山岸	6 - 3	加登	D2	東出 中村	7 (2) 6	吉村 北山	S3		-	棄権	1	1	2
	明峰	0 - 5	小松																																																			
S1	水由	2 - 6	清水																																																			
D1	山岸 山岸	0 - 6	木村 岡本																																																			
S2	儀田	0 - 6	飯田																																																			
D2	東出 中村	1 - 6	田辺 福里																																																			
S3	道上	5 - 7	高島																																																			
	明倫	3 - 2	明倫																																																			
S1	水由	4 - 6	中村																																																			
D1	山岸 儀田	6 (8) 7	岩中 青木																																																			
S2	山岸	6 - 3	加登																																																			
D2	東出 中村	7 (2) 6	吉村 北山																																																			
S3		-	棄権																																																			
B 野々市明倫	<table border="1"> <tr> <td></td> <td>明倫</td> <td>1 - 4</td> <td>小松</td> </tr> <tr> <td>S1</td> <td>加登</td> <td>0 - 6</td> <td>木村</td> </tr> <tr> <td>D1</td> <td>中村 岩中</td> <td>6 - 3</td> <td>田辺 飯田</td> </tr> <tr> <td>S2</td> <td>青木</td> <td>0 - 6</td> <td>岡本</td> </tr> <tr> <td>D2</td> <td>吉村 北山</td> <td>1 - 6</td> <td>薮野 東</td> </tr> <tr> <td>S3</td> <td>棄権</td> <td>-</td> <td></td> </tr> </table>		明倫	1 - 4	小松	S1	加登	0 - 6	木村	D1	中村 岩中	6 - 3	田辺 飯田	S2	青木	0 - 6	岡本	D2	吉村 北山	1 - 6	薮野 東	S3	棄権	-		<table border="1"> <tr> <td></td> <td>明倫</td> <td>2 - 3</td> <td>明峰</td> </tr> <tr> <td>S1</td> <td>中村</td> <td>6 - 4</td> <td>水由</td> </tr> <tr> <td>D1</td> <td>岩中 青木</td> <td>7 (8) 6</td> <td>山岸 儀田</td> </tr> <tr> <td>S2</td> <td>加登</td> <td>3 - 6</td> <td>山岸</td> </tr> <tr> <td>D2</td> <td>吉村 北山</td> <td>6 (2) 7</td> <td>東出 中村</td> </tr> <tr> <td>S3</td> <td>棄権</td> <td>-</td> <td></td> </tr> </table>		明倫	2 - 3	明峰	S1	中村	6 - 4	水由	D1	岩中 青木	7 (8) 6	山岸 儀田	S2	加登	3 - 6	山岸	D2	吉村 北山	6 (2) 7	東出 中村	S3	棄権	-		0	2	3	
	明倫	1 - 4	小松																																																			
S1	加登	0 - 6	木村																																																			
D1	中村 岩中	6 - 3	田辺 飯田																																																			
S2	青木	0 - 6	岡本																																																			
D2	吉村 北山	1 - 6	薮野 東																																																			
S3	棄権	-																																																				
	明倫	2 - 3	明峰																																																			
S1	中村	6 - 4	水由																																																			
D1	岩中 青木	7 (8) 6	山岸 儀田																																																			
S2	加登	3 - 6	山岸																																																			
D2	吉村 北山	6 (2) 7	東出 中村																																																			
S3	棄権	-																																																				



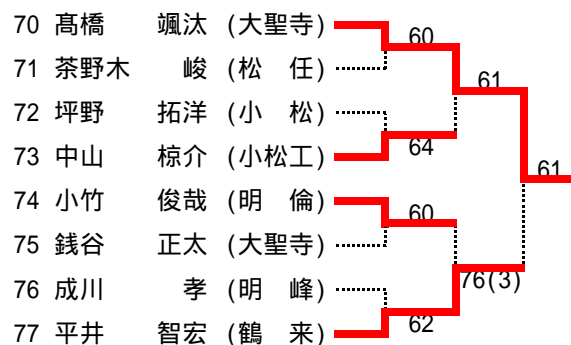
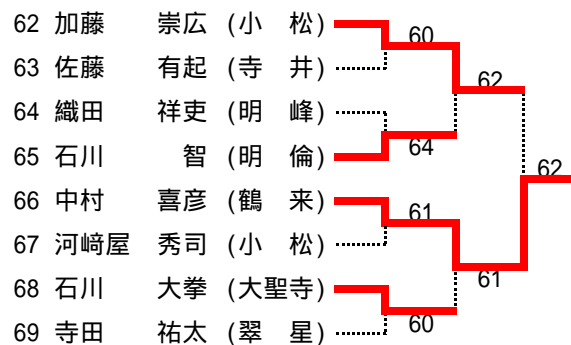
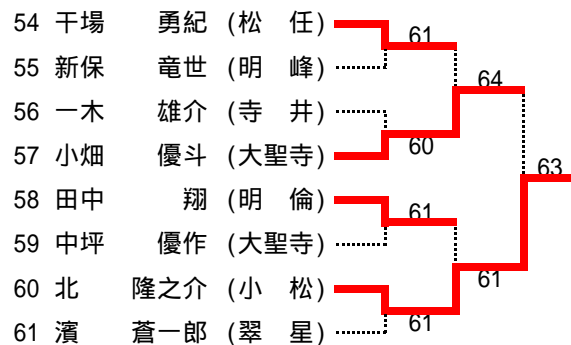
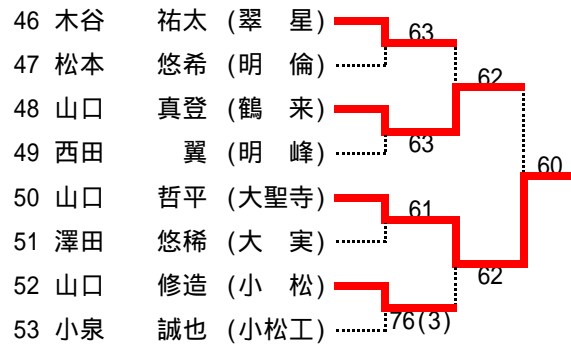
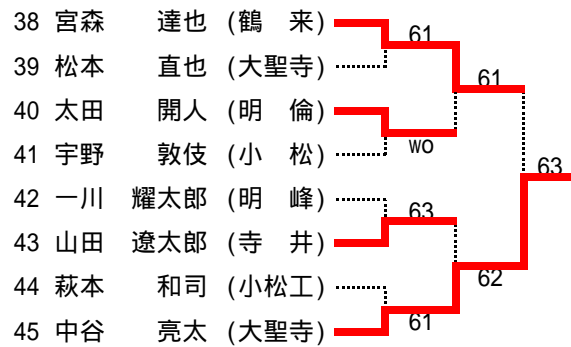
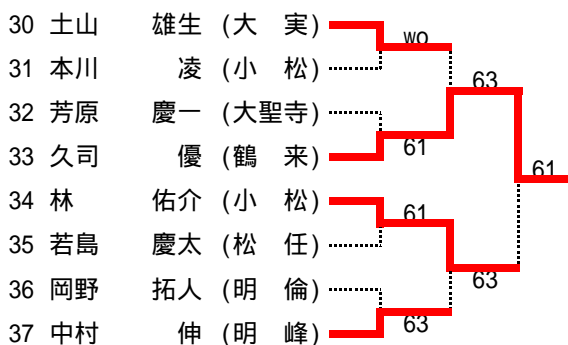
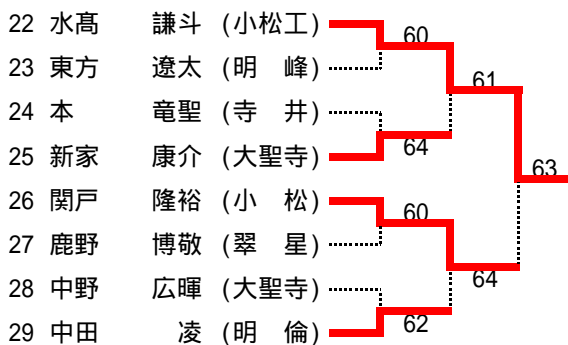
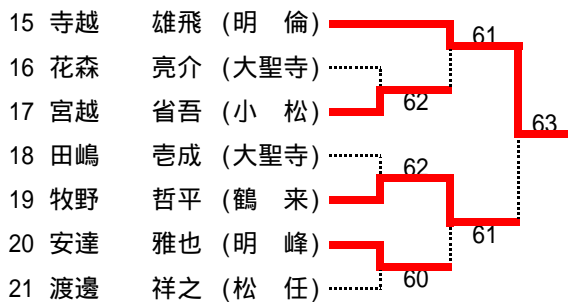
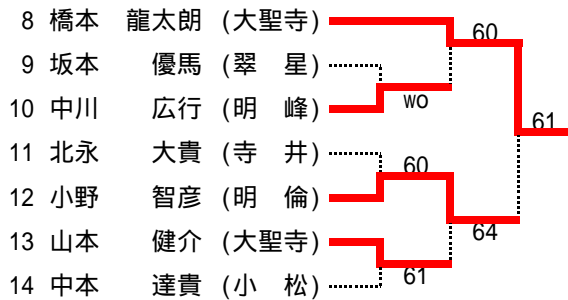
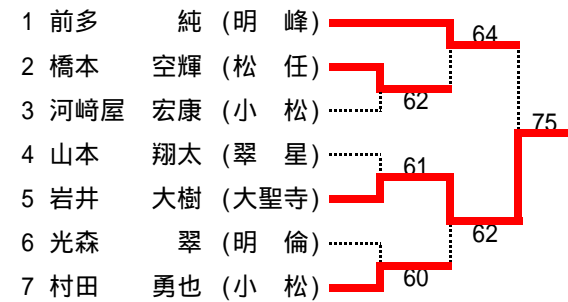



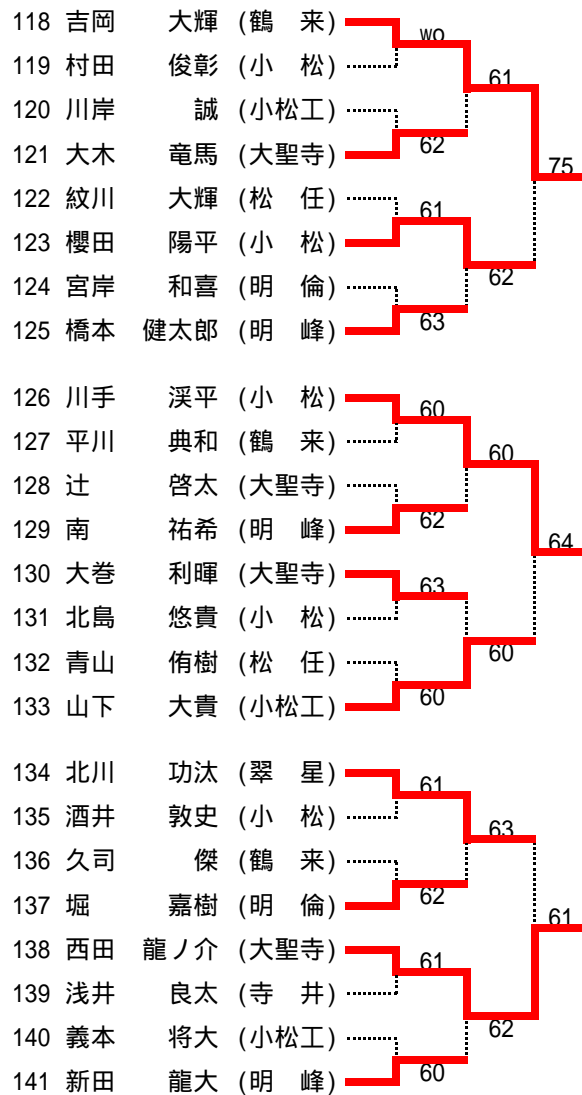
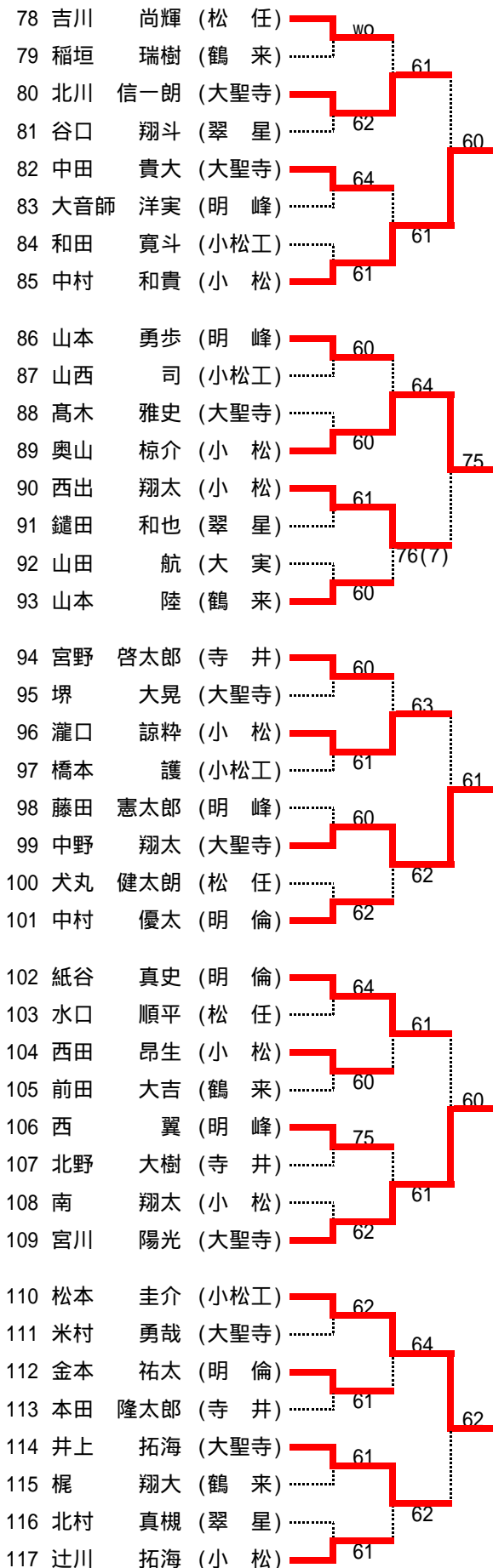





























# 男子シングルス 予選



# 男子シングルス 予選



## 男子ダブルス 予選

1 岩井・中坪 (大聖寺)		wo
2 宇野・瀧口 (小松)		
3 佐藤・本 (寺井)		61
4 大木・銭谷 (大聖寺)		
5 青山・渡邊 (松任)		wo
6 稲垣・平川 (鶴来)		
7 金本・堀 (明倫)		61
8 新保・中川 (明峰)		
9 川岸・和田 (小松工)		62
10 北川・米村 (大聖寺)		
11 石川・田嶋 (大聖寺)		62
12 安達・東方 (明峰)		
13 中本・南 (小松)		62
14 新家・松本 (大聖寺)		
15 中田・中野 (大聖寺)		wo
16 北島・村田 (小松)		
17 大音師・西田 (明峰)		63
18 橋本・山西 (小松工)		
19 井上・山本 (大聖寺)		61
20 酒井・本川 (小松)		
21 西田・林 (小松)		62
22 織田・藤田 (明峰)		
23 北村・濱 (翠星)		76(8)
24 河崎屋・河崎屋 (小松)		
25 櫻田・坪野 (小松)		61
26 松本・宮岸 (明倫)		
27 牧野・吉岡 (鶴来)		60
28 太田・光森 (明倫)		
29 田中・中村 (明倫)		63
30 高木・辻 (大聖寺)		
31 大巻・小畑 (大聖寺)		62
32 久司・前田 (鶴来)		
33 成川・南 (明峰)		75
34 奥山・宮越 (小松)		
35 北・村田 (小松)		60
36 堺・芳原 (大聖寺)		

## 男子シングルス本戦

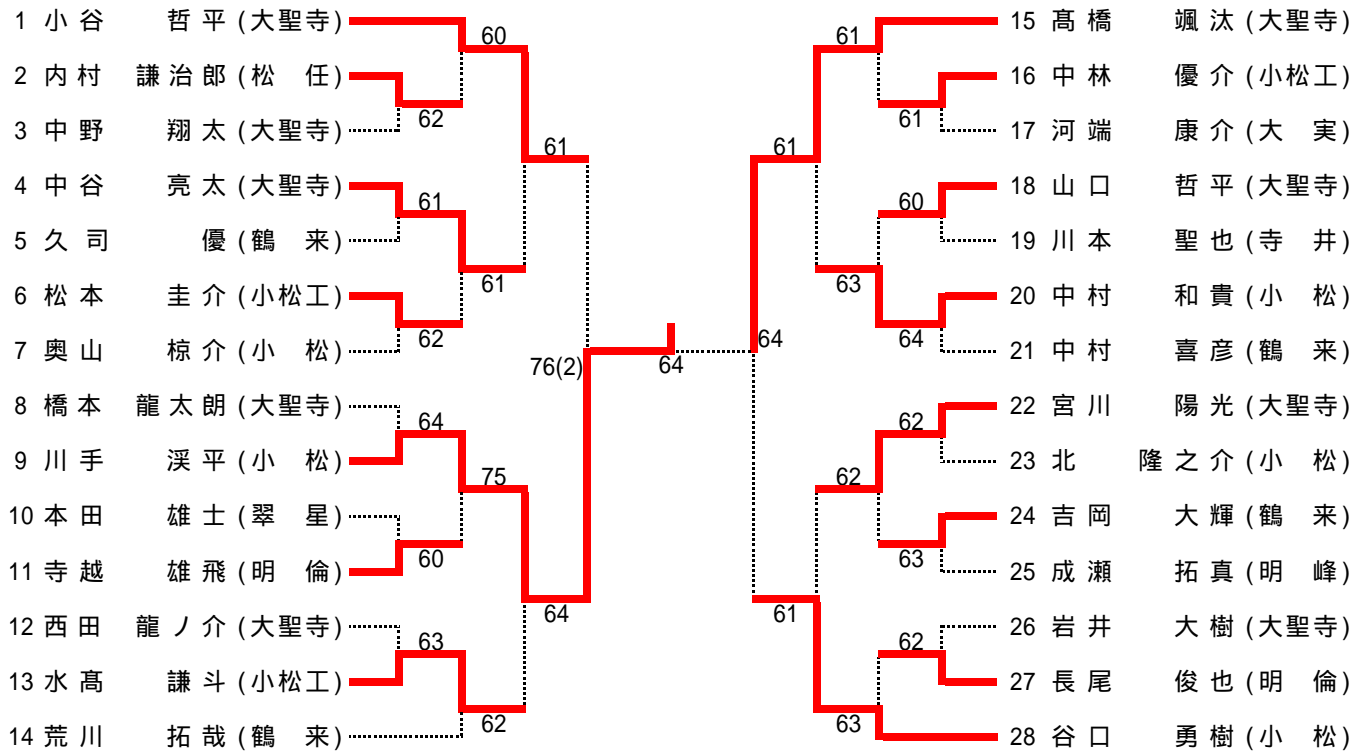

## 男子ダブルス選抜本戦

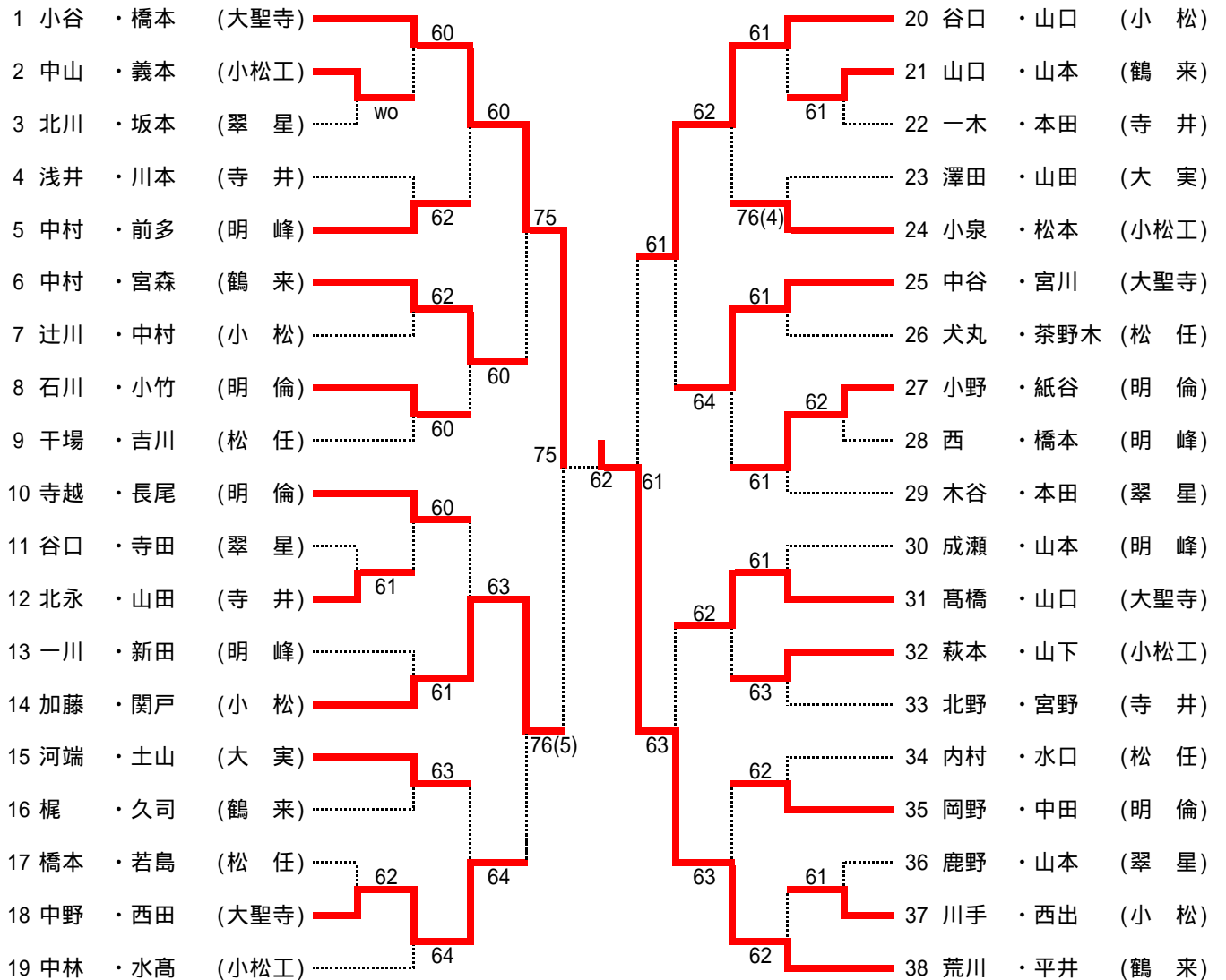



# 女子シングルス 予選

- |                 |       |       |                 |       |       |
|-----------------|-------|-------|-----------------|-------|-------|
| 1 前田 七海 (鶴 来)   | ..... |       | 28 青木 詩歩 (明 倫)  | ..... |       |
| 2 中村 有里 (明 峰)   | ..... | 61    | 29 関戸 千夏 (明 峰)  | ..... | 64    |
| 3 田辺 菜々 (小 松)   | ..... | 62    | 30 福里 日奈子 (小 松) | ..... | WO    |
| 4 岡本 円香 (小 松)   | ..... |       | 31 薮野 佳奈 (小 松)  | ..... |       |
| 5 小堀 真依 (小 松)   | ..... | 60    | 32 高野 美月 (小 松)  | ..... | 62    |
| 6 千秋 聖奈 (明 峰)   | ..... | 62    | 33 北村 ちづる (松 任) | ..... | 60    |
| 7 大山 亜結美 (大聖寺)  | ..... |       | 34 四柳 冴香 (松 任)  | ..... | WO    |
| 8 清水 彩加 (小 松)   | ..... | 60    | 35 東 玲奈 (小 松)   | ..... |       |
| 9 藤原 千明 (明 峰)   | ..... | 60    | 36 儀田 菜摘 (明 峰)  | ..... | 62    |
| 10 海野 侑子 (松 任)  | ..... |       | 37 桂木 麻衣 (小 松)  | ..... |       |
| 11 北山 恵美 (明 倫)  | ..... | 60    | 38 加登 裕子 (明 倫)  | ..... | 63    |
| 12 高島 梨紗 (小 松)  | ..... | 61    | 39 先出谷 愛 (松 任)  | ..... | 60    |
| 13 山岸 愛 (明 峰)   | ..... |       | 40 石川 愛夏 (大聖寺)  | ..... |       |
| 14 飯田 風香 (小 松)  | ..... | 63    | 41 大窪 一奈 (小 松)  | ..... | WO    |
| 15 園田 彩乃 (松 任)  | ..... | 60    | 42 東出 莉央 (明 峰)  | ..... | 64    |
| 16 小林 美咲 (鶴 来)  | ..... |       | 43 道上 絢夏 (明 峰)  | ..... | 76(6) |
| 17 藤沢 ひとみ (松 任) | ..... | 63    | 44 廣瀬 治佳 (小 松)  | ..... |       |
| 18 蓮井 仁美 (小 松)  | ..... | 60    | 45 荻田 夕姫 (鶴 来)  | ..... | 64    |
| 19 宮永 茉幸 (大聖寺)  | ..... |       | 46 高田 華衣 (小 松)  | ..... | 62    |
| 20 米林 楓 (松 任)   | ..... | 60    |                 |       |       |
| 21 宮本 佳弥 (小 松)  | ..... | 60    |                 |       |       |
| 22 山岸 歩実 (明 峰)  | ..... |       |                 |       |       |
| 23 河合 南実 (小 松)  | ..... | 61    |                 |       |       |
| 24 吉村 美穂 (明 倫)  | ..... | 64    |                 |       |       |
| 25 岩中 さやか (明 倫) | ..... |       |                 |       |       |
| 26 橋本 紗希 (小 松)  | ..... | 60    |                 |       |       |
| 27 清水 美里 (松 任)  | ..... | 76(4) |                 |       |       |

## 女子シングルス本戦

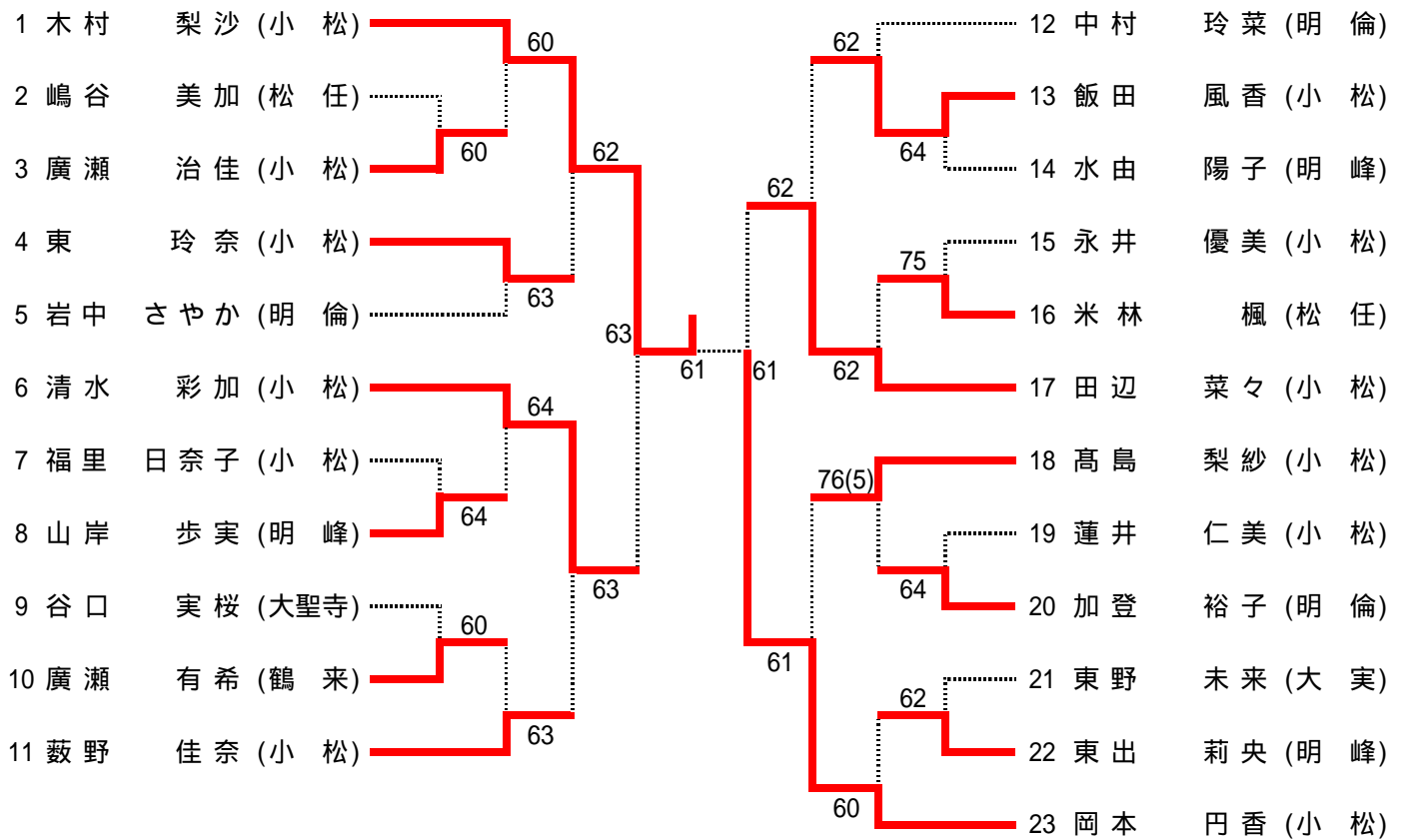

## 女子ダブルス選抜本戦

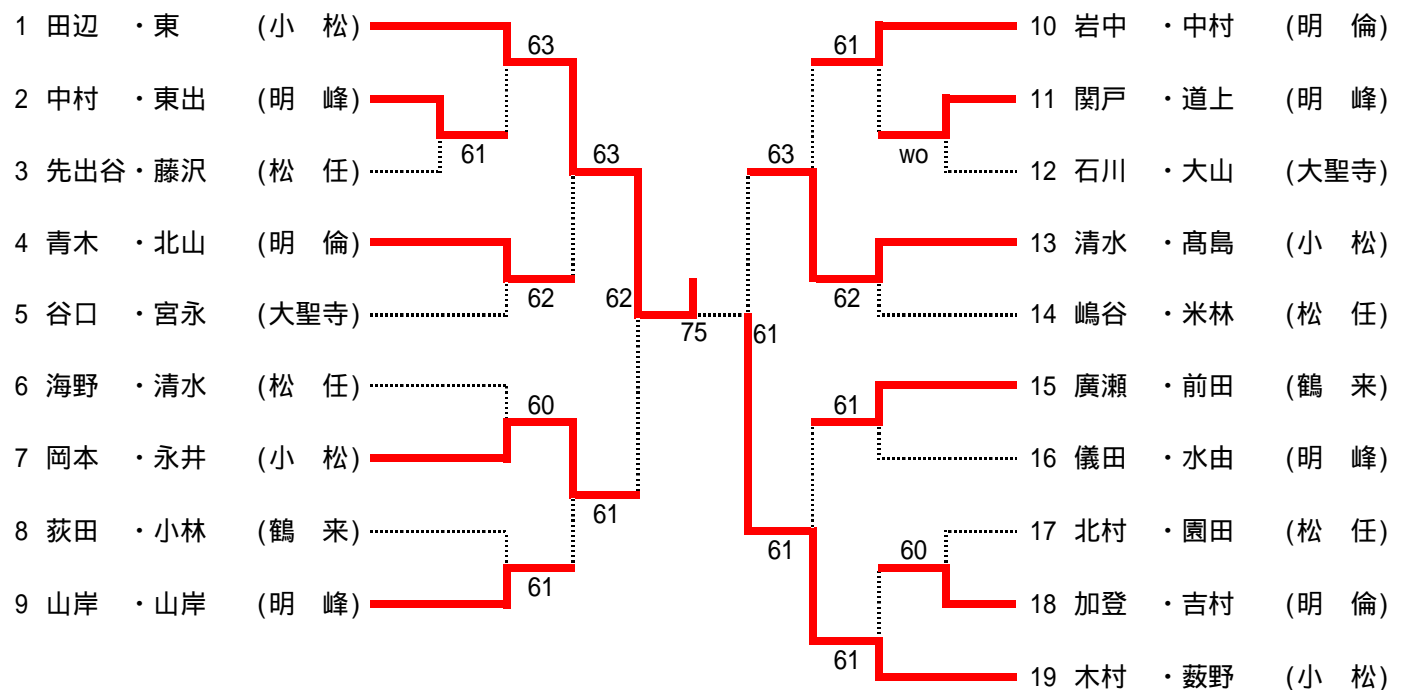

大会名 平成23年度(第49回)石川県高等学校テニス新人大会  
主催 石川県高等学校体育連盟  
共催 石川県テニス協会  
後援 石川県教育委員会  
主管 石川県高等学校体育連盟テニス部  
開催日 平成23年9月15日(木)-18日(日)  
会場 城北市民テニスコート, 西部緑地公園テニスコート

# 平成23年度 石川県高等学校テニス新人大会 男子団体

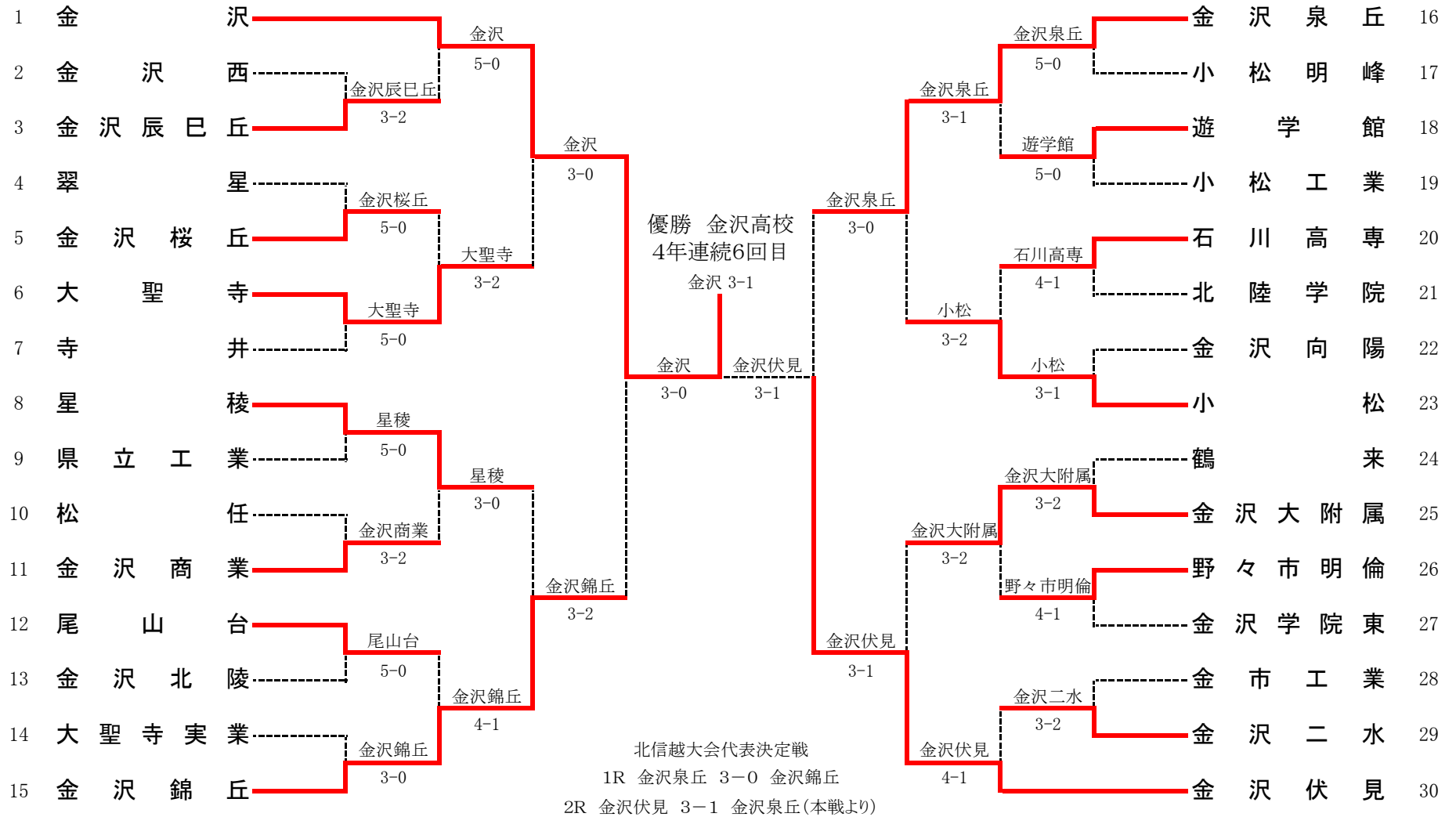

<b>1R1</b>	<b>3</b>	<b>金沢辰巳丘</b>	3-2	<b>金沢西</b>	<b>2</b>
S1		塩野 颯也 ②	63	坂 裕介 ②	
D1		武田 侑大 ② 内田 圭亮 ②	64	新谷 圭五 ② 高橋 雅和 ②	
S2		鈴木 慎也 ②	62	永野 恭祐 ②	
D2		木下 涼真 ① 東 龍伍 ①	46	毛利 政貴 ② 西谷 洸祐 ②	
S3		中村 篤志 ②	26	田村 優樹 ①	

<b>1R2</b>	<b>5</b>	<b>金沢桜丘</b>	5-0	<b>翠星</b>	<b>4</b>
S1		原 泰知郎 ②	61	本田 雄士 ②	
D1		西田 圭希 ② 山田 大貴 ②	76	北川 功汰 ② 坂本 優馬 ①	
S2		鶴居 将大 ②	60	木谷 祐太 ②	
D2		中田 大貴 ② 北村 晃大 ②	60	山本 翔太 ② 鹿野 博敬 ①	
S3		山下 直晃 ②	63	濱 蒼一郎 ①	

<b>1R3</b>	<b>6</b>	<b>大聖寺</b>	5-0	<b>寺井</b>	<b>7</b>
S1		高橋 颯汰 ①	60	川本 聖也 ①	
D1		宮川 陽光 ② 中野 翔太 ②	62	宮野 啓太郎 ① 北野 大樹 ①	
S2		小谷 哲平 ②	61	浅井 良太 ①	
D2		中谷 亮太 ② 山口 哲平 ①	62	山田 遼太郎 ① 本田 隆太郎 ①	
S3		橋本 龍太郎 ②	60	北永 大貴 ①	

<b>1R4</b>	<b>8</b>	<b>星稜</b>	5-0	<b>県立工業</b>	<b>9</b>
S1		村田 壮一朗 ②	61	永野 竣祐 ②	
D1		東田 海斗 ② 木下 義完 ②	60	牧野 将吾 ② 東 凌 ②	
S2		黒川 琢馬 ①	61	林 光貴 ②	
D2		丸本 祐希 ② 岩田 隆 ②	63	済田 耕祐 ② 北川 純也 ②	
S3		柳本 翼 ②	63	山下 諄綺 ②	

<b>1R5</b>	<b>11</b>	<b>金沢商業</b>	3-2	<b>松任</b>	<b>10</b>
S1		中村 一矢 ①	46	内村 兼治郎 ②	
D1		武淵 広夢 ① 寺澤 大基 ①	67	水口 順平 ① 吉川 尚輝 ②	
S2		吉田 幹也 ①	64	干場 勇紀 ②	
D2		清水 強志 ① 赤尾 公輔 ①	63	茶野木 峻 ② 犬丸 健太郎 ①	
S3		山田 紘士 ①	63	若島 慶太 ②	

<b>1R6</b>	<b>12</b>	<b>尾山台</b>	3-2	<b>金沢北陵</b>	<b>13</b>
S1		山田 幸輝 ①	16	田嶋 京弘 ①	
D1		坂之井 巽 ① 永森 祐哉 ①	06	横山 将大 ② 中田 亮佑 ①	
S2		森 俊輔 ①	61	奥 智輝 ①	
D2		塚野 慧悟 ① 中本 駿平 ①	63	組村 優太 ② 武田 祐磨 ①	
S3		小林 優憲 ①	75	丸田 悟史 ①	

<b>1R7</b>	<b>15</b>	<b>金沢錦丘</b>	3-0	<b>大聖寺実業</b>	<b>14</b>
S1		箸本 知希 ①	60	河端 康介 ①	
D1		南 宏和 ② 杉田 哲 ②	61	澤田 悠稀 ① 山田 航 ①	
S2		吉村 優輝 ②	60	土山 雄生 ①	
D2					
S3					

<b>1R8</b>	<b>16</b>	<b>金沢泉丘</b>	5-0	<b>小松明峰</b>	<b>17</b>
S1		松下 宇志 ②	60	成瀬 拓真 ①	
D1		田中 大貴 ② 田中 寛人 ②	60	橋本 健太郎 ② 成川 孝 ②	
S2		山村 卓矢 ①	62	前多 純 ②	
D2		平松 翔太 ② 近岡 旭 ②	61	新田 龍大 ① 一川 耀太郎 ①	
S3		村上 航平 ②	60	山本 勇歩 ①	

1R9	18	遊学館	5-0	小松工業	19
S1		植松 大希 ①	62	中林 優介 ②	
D1		藤澤 彰貴 ① 濱岸 秀樹 ②	61	山下 大貴 ② 萩本 和司 ②	
S2		辻田 克哉 ②	63	水高 謙斗 ②	
D2		小林 佑誠 ② 熊谷 俊介 ①	64	小泉 誠也 ② 中山 棕介 ②	
S3		本多 優人 ②	62	松本 圭介 ②	

1R10	20	石川高専	3-2	北陸学院	21
S1		吉田 成 ②	61	今井 那紀 ②	
D1		疋津 瞭 ② 西村 徹哉 ②	61	居軒 隼 ② 竹本 隆真 ②	
S2		中西 祥皓 ②	67	山下 敦史 ②	
D2		車 峻介 ② 出口 英明 ①	61	平山 謙 ① 大塚 賢弘 ①	
S3		濱田 和輝 ①	16	水谷 俊介 ①	

1R11	23	小松	3-1	金沢向陽	22
S1		川手 溪平 ①	62	高尾 達也 ①	
D1		山口 修造 ② 辻川 拓海 ②	46	林 俊樹 ② 山本 祐 ②	
S2		谷口 勇樹 ②	60	梶 勇輝 ②	
D2		加藤 崇広 ① 関戸 隆裕 ①	60	山川 剛士 ② 竹居 将吾 ②	
S3					

1R12	25	金沢大附属	3-2	鶴来	24
S1		駒井 清匡 ②	60	吉岡 大輝 ①	
D1		伊藤 泰史 ② 西田 紘司 ②	16	荒川 拓哉 ② 山本 陸 ②	
S2		谷重 崇未 ②	62	平井 智宏 ②	
D2		永井 幸輔 ② 多田 翔哉 ②	61	中村 喜彦 ② 牧野 哲平 ①	
S3		牧 秀和 ②	36	宮森 達也 ②	

1R13	26	野々市明倫	4-1	金沢学院東	27
S1		長尾 俊也 ②	60	伊津美 亮 ①	
D1		紙谷 真史 ② 小野 智彦 ②	60	森 啓太 ① 橋本 峻雅 ①	
S2		寺越 雄飛 ②	36	小林 尚史 ②	
D2		中田 凌 ② 小野 智彦 ②	62	秋田 将志 ② 米坂 晃紀 ①	
S3		小竹 俊哉 ②	64	津田 彬輝 ①	

1R14	29	金沢二水	3-2	金市工業	28
S1		山下 玲 ②	60	村本 匠 ①	
D1		久保 孝道 ② 川岸 晃司 ②	26	加藤 海 ② 大宮 翔太 ②	
S2		大江 弘樹 ②	36	大矢 翔梧 ②	
D2		井東 浩一 ② 篠岡 隆史 ①	62	出藤 由昂 ① 宮崎 拓也 ①	
S3		藤澤 拓也 ①	62	小林 侑司 ①	

<b>2R1</b>	<b>1</b>	金沢	5-0	金沢辰巳丘	<b>3</b>
S1		高島 基②	60	武田 侑大②	
D1		山田 俊輔② 池高 賢哉②	60	塩野 颯也② 内田 圭亮②	
S2		神保 徹①	60	木下 涼真①	
D2		宮永 雄貴② 川江 啓倫①	60	中村 篤志② 越田 大樹②	
S3		河道 翔平②	60	鈴木 慎也②	

<b>2R2</b>	<b>6</b>	大聖寺	3-2	金沢桜丘	<b>5</b>
S1		高橋 颯汰①	62	西田 圭希②	
D1		宮川 陽光② 中野 翔太②	16	原 泰知郎② 中田 大貴②	
S2		小谷 哲平②	62	安本 健二②	
D2		中谷 亮太② 山口 哲平①	36	鶴居 将大② 山下 直晃②	
S3		橋本 龍太郎②	64	北村 晃大②	

<b>2R3</b>	<b>8</b>	星稜	3-0	金沢商業	<b>11</b>
S1		黒川 琢馬①	60	中村 一矢①	
D1		村田 壮一朗② 木下 義完②	62	武淵 広夢① 寺澤 大基①	
S2		東田 海斗②	61	吉田 幹也①	
D2		丸本 祐希② 岩田 隆②		清水 強志① 赤尾 公輔①	
S3		柳本 翼②		山田 紘士①	

<b>2R4</b>	<b>15</b>	金沢錦丘	4-1	尾山台	<b>12</b>
S1		箸本 知希①	60	永森 祐哉①	
D1		永井 裕太② 中島 健②	36	塚野 慧悟① 中本 駿平①	
S2		吉村 優輝②	64	森 俊輔①	
D2		南 宏和② 杉田 哲②	60	山田 幸輝① 坂之井 翼①	
S3		福永 健太郎②	64	小林 優憲①	

<b>2R5</b>	<b>16</b>	金沢泉丘	3-1	遊学館	<b>18</b>
S1		松下 宇志②	62	植松 大希①	
D1		田中 大貴② 田中 寛人②	60	藤澤 彰貴① 濱岸 秀樹②	
S2		平松 翔太②	46	辻田 克哉②	
D2		村上 航平② 岡田 直登②	60	小林 佑誠② 熊谷 俊介①	
S3		山村 卓矢①	10	本多 優人②	

<b>2R6</b>	<b>23</b>	小松	3-2	石川高専	<b>20</b>
S1		川手 溪平①	36	吉田 成②	
D1		山口 修造② 辻川 拓海②	06	疋津 瞭② 西村 徹哉②	
S2		谷口 勇樹②	61	中西 祥皓②	
D2		加藤 崇広① 関戸 隆裕①	75	車 峻介② 出口 英明①	
S3		中村 和貴②	63	濱田 和輝①	

<b>2R7</b>	<b>25</b>	金沢大附属	3-2	野々市明倫	<b>26</b>
S1		伊藤 泰史②	06	寺越 雄飛②	
D1		西田 紘司② 岡田 悠希②	06	長尾 俊也② 小野 智彦②	
S2		駒井 清匡②	61	小竹 俊哉②	
D2		永井 幸輔② 多田 翔哉②	63	紙谷 真史② 中田 凌②	
S3		谷重 崇未②	75	岡野 拓人①	

<b>2R8</b>	<b>30</b>	金沢伏見	4-1	金沢二水	<b>29</b>
S1		木下 恭輔②	60	山下 玲②	
D1		池原 徹② 船山 裕海②	63	大江 弘樹② 久保 孝道②	
S2		立原 秀馬①	60	川岸 晃司②	
D2		濱尾 健一郎② 小山 弘太②	63	井東 浩一② 篠岡 隆史①	
S3		関戸 一郎①	26	藤澤 拓也①	

<b>3R1</b>	<b>1</b>	金沢	3-0	大聖寺	<b>6</b>
S1		高島 基②	60	高橋 颯汰①	
D1		山田 俊輔② 池高 賢哉②	63	小谷 哲平② 橋本 龍太郎②	
S2		神保 徹①	62	中谷 亮太②	
D2		宮永 雄貴② 川江 啓倫①	10	宮川 陽光② 山口 哲平①	
S3		河道 翔平②	40	岩井 大樹②	

<b>3R2</b>	<b>15</b>	金沢錦丘	3-2	星稜	<b>8</b>
S1		箸本 知希①	64	黒川 琢馬①	
D1		南 宏和② 杉田 哲②	26	村田 壮一朗② 木下 義完②	
S2		吉村 優輝②	06	東田 海斗②	
D2		永井 裕太② 中島 健②	61	丸本 祐希② 岩田 隆②	
S3		福永 健太郎②	63	柳本 翼②	

<b>3R3</b>	<b>16</b>	金沢泉丘	3-0	小松	<b>23</b>
S1		松下 宇志②	61	川手 湊平①	
D1		田中 大貴② 田中 寛人②	62	谷口 勇樹② 山口 修造②	
S2		山村 卓矢①	62	中村 和貴②	
D2		平松 翔太② 近岡 旭②	20	加藤 崇広① 関戸 隆裕①	
S3		村上 航平②	10	西出 翔太①	

<b>3R4</b>	<b>30</b>	金沢伏見	3-1	金沢大附属	<b>25</b>
S1		木下 恭輔②	61	牧 秀和②	
D1		濱尾 健一郎② 関戸 一郎①	06	駒井 清匡② 谷重 崇未②	
S2		立原 秀馬①	60	石林 健一②	
D2		船山 裕海② 吉本 慧①	32	永井 幸輔② 多田 翔哉②	
S3		池原 徹②	60	岡田 悠希②	

<b>SF</b>	<b>1</b>	金沢	3-0	金沢錦丘	<b>15</b>
S1		高島 基②	64	箸本 知希①	
D1		山田 俊輔② 池高 賢哉②	60	吉村 優輝② 南 宏和②	
S2		神保 徹①	60	永井 裕太②	
D2		宮永 雄貴② 川江 啓倫①	32	杉田 哲② 福永 健太郎②	
S3		河道 翔平②	30	中島 健②	

<b>SF</b>	<b>30</b>	金沢伏見	3-1	金沢泉丘	<b>16</b>
S1		木下 恭輔②	62	平松 翔太②	
D1		濱尾 健一郎② 関戸 一郎①	06	松下 宇志② 田中 大貴②	
S2		立原 秀馬①	75	山村 卓矢①	
D2		船山 裕海② 吉本 慧①	64	村上 航平② 岡田 直登②	
S3		池原 徹②	24	田中 寛人②	

<b>F</b>	<b>1</b>	金沢	3-1	金沢伏見	<b>30</b>
S1		高島 基②	62	木下 恭輔②	
D1		山田 俊輔② 池高 賢哉②	26	立原 秀馬① 池原 徹②	
S2		神保 徹①	61	濱尾 健一郎②	
D2		宮永 雄貴② 川江 啓倫①	54	船山 裕海② 吉本 慧①	
S3		河道 翔平②	61	小山 弘太②	

<b>三決</b>	<b>1</b>	金沢錦丘	0-3	金沢泉丘	<b>30</b>
S1		箸本 知希①	06	松下 宇志②	
D1		南 宏和② 杉田 哲②	16	立原 秀馬① 池原 徹②	
S2		吉村 優輝②	36	山村 卓矢①	
D2		永井 祐太② 中島 健②		村上 航平② 岡田 直登②	
S3		福永 健太郎②		田中 寛人②	



# 平成23年度 石川県高等学校テニス新人大会

## 男子シングルス (その1)

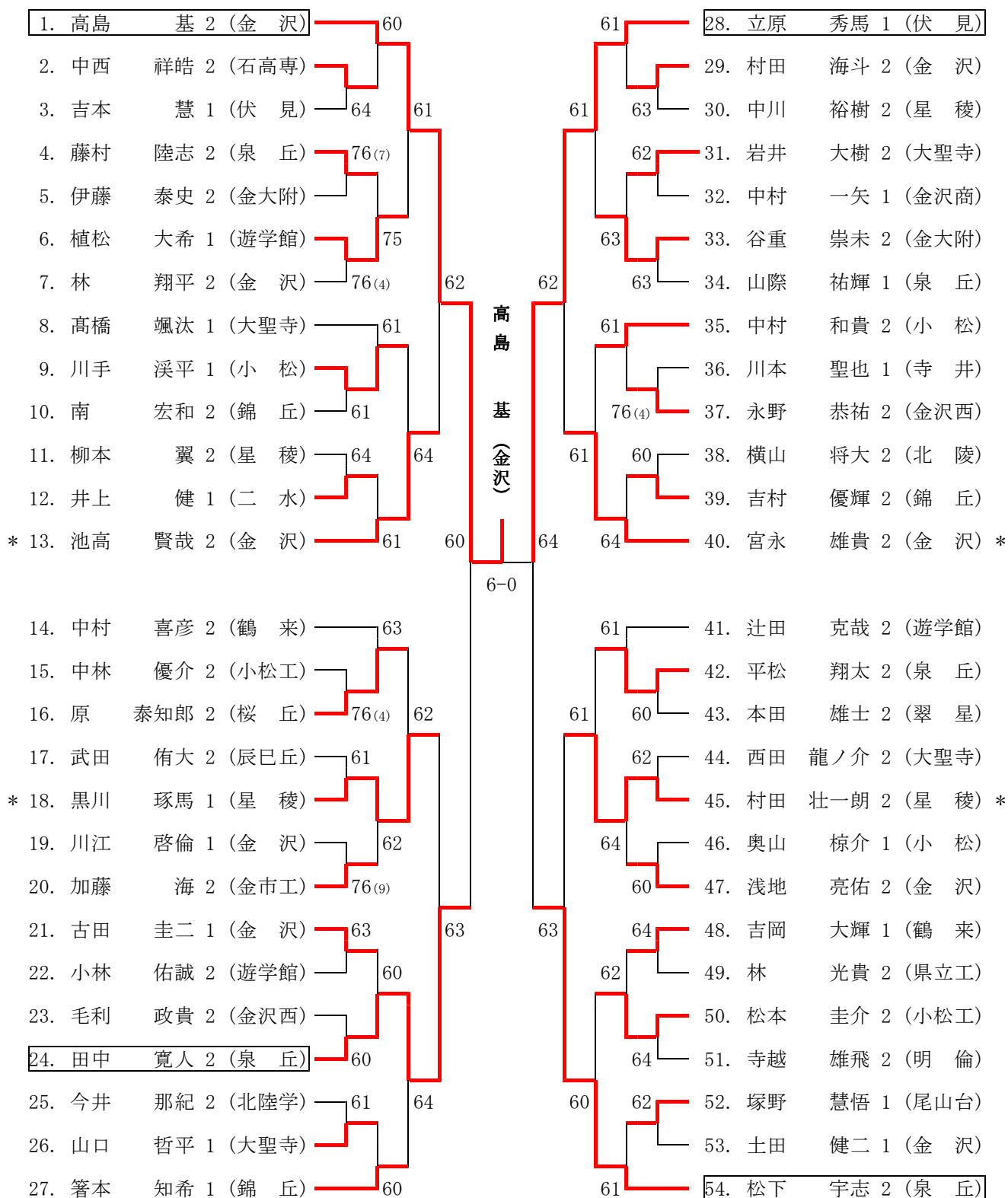

【決勝】 1. 高島 基 2 (金沢) 6-1 60. 木下 恭輔 2 (伏見)

# 平成23年度 石川県高等学校テニス新人大会

## 男子シングルス (その2)

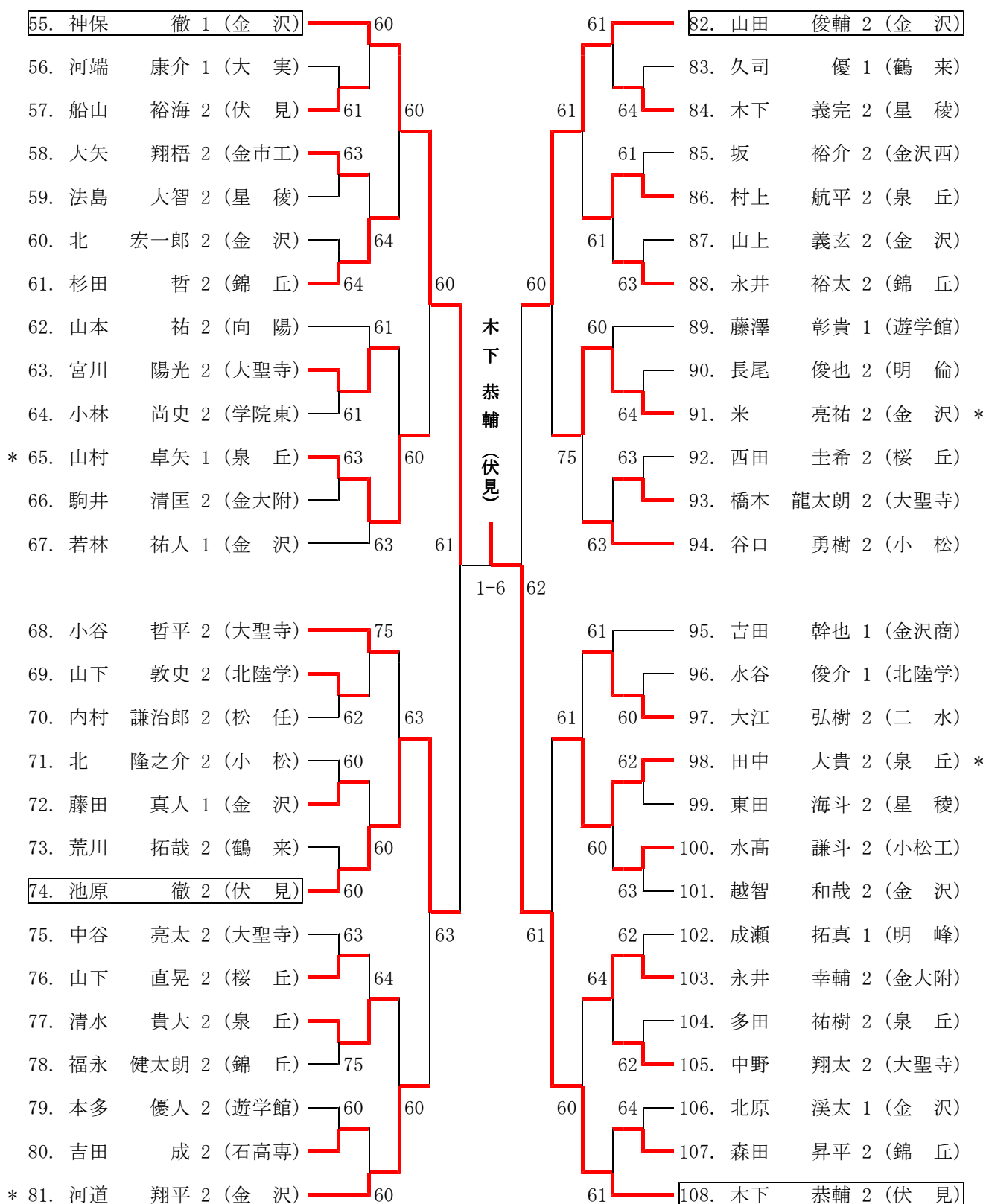

# 平成23年度 石川県高等学校テニス新人大会

## 男子ダブルス (その1)

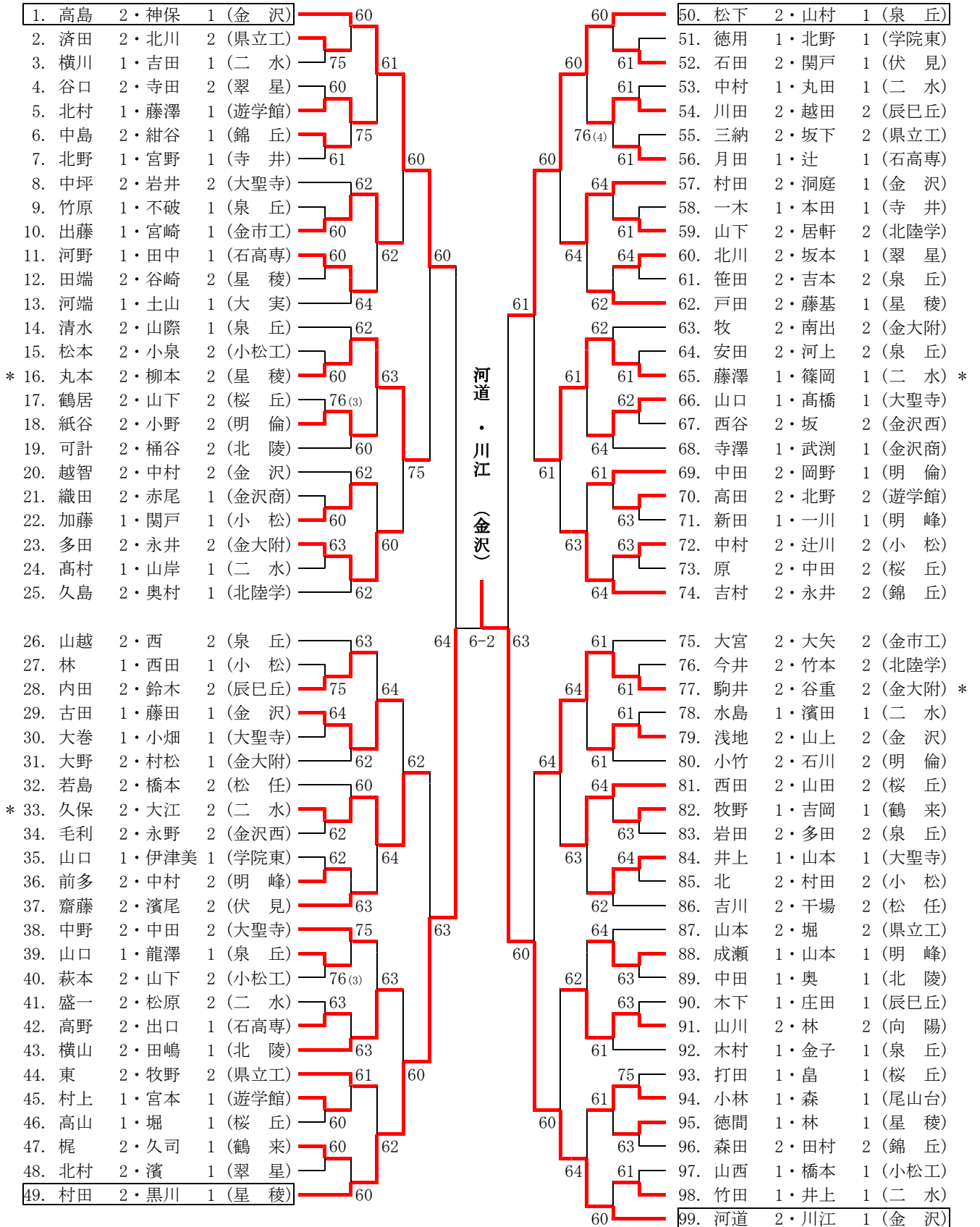

【決勝】 198. 木下 2・立原 1 (伏見) 6-0 99. 河道 2・川江 1 (金沢)

# 平成23年度 石川県高等学校テニス新人大会

## 男子ダブルス (その2)

100.	船山	2・池原	2 (伏見)	60		149.	南	2・箸本	1 (錦丘) *	
101.	鮎岡	1・山下	1 (星稜)			150.	堤井	1・辻村	1 (星稜)	
102.	眞館	2・木村	2 (遊学館)	63	60	151.	堀	1・金本	1 (明倫)	
103.	清水	2・東	1 (辰巳丘)	64		152.	林	2・山内	2 (金沢)	
104.	高崎	1・西尾	1 (県立工)			153.	茶野木	2・犬丸	1 (松任)	
105.	青山	1・渡邊	1 (松任)	62		154.	坪野	1・櫻田	1 (小松)	
106.	北川	1・米村	1 (大聖寺)	76 <sup>(3)</sup>	60	155.	山本	2・山口	2 (鶴来)	
107.	鷹栖	1・藤田	1 (二水)	60		156.	平井	2・中村	2 (泉丘)	
108.	中山	2・義本	2 (小松工)			157.	石川	2・田嶋	2 (大聖寺)	
109.	川手	1・西出	1 (小松)	60		158.	小林	2・本多	2 (遊学館)	
110.	安本	2・北村	2 (桜丘)	60	75	159.	澤崎	1・田村	1 (金沢西)	
111.	西村	1・苦瓜	1 (金大附)			160.	宮坂	2・井上	2 (二水)	
112.	石畠	2・徳田	2 (泉丘)	62		161.	梶	2・高尾	1 (向陽)	
113.	水谷	1・大塚	1 (北陸学)	60		162.	洲崎	2・丸田	1 (北陵)	
* 114.	池高	2・山田	2 (金沢)			163.	水高	2・中林	2 (小松工)	
115.	平松	2・近岡	2 (泉丘)	63	62	164.	森	1・橋本	1 (学院東)	
116.	車	2・濱田	1 (石高専)	61		165.	吉田	2・中西	2 (石高専)	
117.	米坂	1・井藤	1 (学院東)			166.	山本	2・鹿野	1 (翠星)	
118.	大桑	2・末林	2 (二水)	62		167.	林	2・永野	2 (県立工)	
119.	中村	2・宮森	2 (鶴来)	62	62	168.	松田	2・清水	2 (桜丘)	
120.	山田	1・清水	1 (金沢商)			169.	小谷	2・橋本	2 (大聖寺)	
121.	中谷	2・宮川	2 (大聖寺)	62		170.	山下	2・川岸	2 (二水)	
122.	加藤	2・小林	1 (金市工)	62	75	171.	橋本	2・西	2 (明峰)	
123.	塚野	1・中本	1 (尾山台)			172.	東田	2・木下	2 (星稜)	
124.	澤田	1・山田	1 (大実)	61		173.	岡田	2・村上	2 (泉丘)	
					61					
125.	寺崎	2・本田	2 (泉丘)	76 <sup>(7)</sup>	6-4	61	174.	中村	2・武田	2 (辰巳丘)
126.	伊藤	2・西田	2 (金大附)			62	175.	鷺池	2・宮本	2 (二水)
127.	小林	2・津田	1 (学院東)	62	61	60	176.	森本	2・山下	2 (県立工)
128.	井東	2・佐久間	2 (二水)	60		76 <sup>(6)</sup>	177.	中川	1・平山	1 (北陸学)
129.	西野	2・組村	2 (北陵)			61	178.	中村	1・田中	1 (明倫)
130.	木谷	2・本田	2 (翠星)	64	60	62	179.	北	2・米	2 (金沢) *
131.	小山	2・吉本	1 (伏見)	62		60	180.	吉岡	1・山口	1 (金沢西)
132.	杉田	2・福永	2 (錦丘)			60	181.	藤村	2・高橋	1 (泉丘)
133.	荒川	2・平井	2 (鶴来)	62		63	182.	岡田	2・石林	2 (金大附)
134.	疋津	2・西村	2 (石高専)	61	63	61	183.	濱岸	2・熊谷	1 (遊学館)
135.	宮永	2・若林	1 (金沢)			64	184.	山口	2・谷口	2 (小松)
136.	寺越	2・長尾	2 (明倫)	61		60	185.	北永	1・山田	1 (寺井)
137.	法島	2・岩田	2 (星稜)	62	64	61	186.	内村	2・水口	1 (松任)
138.	大木	1・銭谷	1 (大聖寺)			62	187.	杉本	1・桜井	1 (石高専)
139.	小森	2・茶谷	2 (桜丘)	75	64	64	188.	中野	2・西田	2 (大聖寺)
140.	辻田	2・植松	1 (遊学館)	64		61	189.	西川	1・柳田	1 (桜丘)
141.	高橋	2・新谷	2 (金沢西)			64	190.	夷藤	1・濱垣	1 (泉丘)
142.	南	2・中本	2 (小松)	61	60	64	191.	中川	2・長嶋	1 (星稜)
143.	浅井	1・川本	1 (寺井)	60		63	192.	岩野	2・玉作	2 (泉丘)
144.	塩野	2・櫻井	2 (辰巳丘)			62	193.	坂之井	1・永森	1 (尾山台)
145.	端	2・浦	2 (県立工)	62		61	194.	浅川	2・村本	1 (金市工)
146.	成川	2・南	1 (明峰)	62	60	61	195.	吉田	1・中村	1 (金沢商)
147.	村本	2・金子	2 (二水)			60	196.	安田	1・林	1 (二水)
* 148.	田中	2・田中	2 (泉丘)	60		60	197.	武内	1・土田	1 (金沢)
						60	198.	木下	2・立原	1 (伏見)

# 平成23年度 石川県高等学校テニス新人大会 女子団体

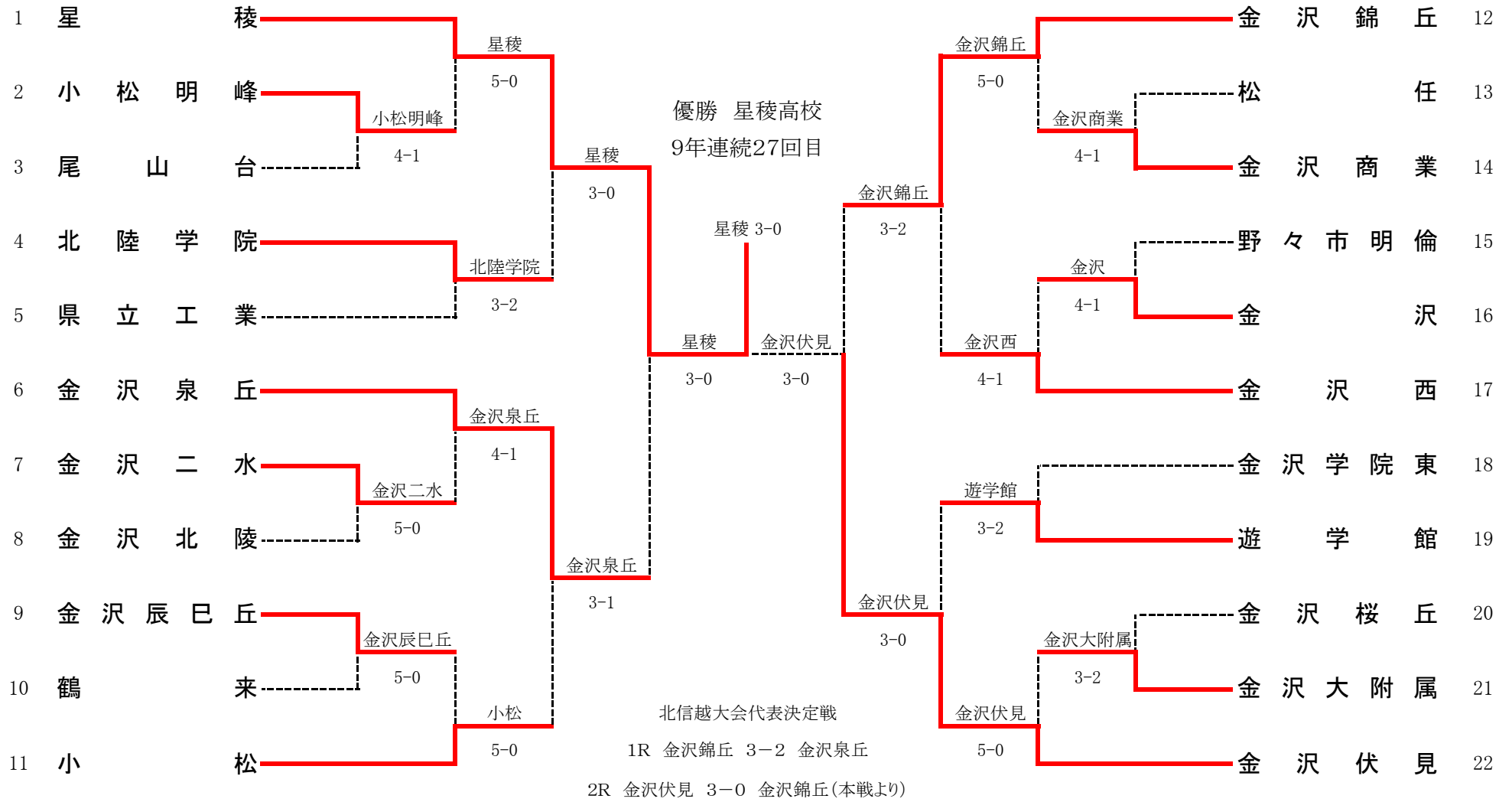

1R1	2	小松明峰	4-1	尾山台	3
S1		水由 陽子 ②	36	橋本 滯 ①	
D1		山岸 愛 ① 中村 有里 ①	60	東 明日香 ① 久野 彩香 ①	
S2		山岸 歩実 ①	62	久野 彩香 ①	
D2		儀田 菜摘 ① 東出 莉央 ①	60		
S3		道上 絢夏 ①	60		

1R2	7	金沢二水	5-0	金沢北陵	8
S1		平野 はるか ②	61	小浦 千佳 ②	
D1		小田 愛理 ② 堀本 桃代 ①	63	今 千夏 ① 高橋 美帆 ①	
S2		大目 裕起子 ②	60	真田 優香 ①	
D2		日坂 茉佑 ② 千田 咲良 ②	63	谷口 紫乃 ① 安江 由季 ①	
S3		垣田 智菜 ①	64	中川 友里 ①	

1R3	9	金沢辰巳丘	5-0	鶴来	10
S1		多加 実幸 ②	62	廣瀬 有希 ②	
D1		山崎 晴花 ② 長岡 真実 ②	62	前田 七海 ② 小林 美咲 ②	
S2		竹田 彩花 ②	60	荻田 夕姫 ①	
D2		上田 佳歩 ① 盛岡 愛 ②	60		
S3		曹 蘭蘭 ①	60		

1R4	14	金沢商業	4-1	松任	13
S1		今村 稀恵 ②	63	嶋谷 美加 ②	
D1		前田 晴香 ② 中川 怜子 ②	61	海野 侑子 ② 清水 美里 ①	
S2		熊本 柚香 ②	36	米林 楓 ①	
D2		辰村 智穂 ② 岡本 操佳 ①	62	四柳 冴香 ② 園田 彩乃 ①	
S3		北井 静華 ①	60	藤沢 ひとみ ①	

1R5	16	金沢	4-1	野々市明倫	15
S1		西尾 朋恵 ②	36	中村 玲菜 ②	
D1		中村 しおり ② 紺村 里奈 ②	62	岩中 さやか ① 青木 詩歩 ①	
S2		金田 恵 ②	60	加登 裕子 ②	
D2		新谷 朋子 ② 小坂 映見子 ②	62	吉村 美穂 ① 北山 恵美 ①	
S3		吉川 希枝子 ②	60		

1R6	21	金沢大附属	3-2	金沢桜丘	20
S1		若林 紗彩 ②	36	覚本 美咲 ①	
D1		真田 紫帆 ② 真田 楓 ①	57	杉山 裕子 ② 杉野 佳奈 ①	
S2		黒阪 暁穂 ②	63	油谷 美穂 ②	
D2		山下 繭子 ① 吉藤 愛 ①	61	田向 美沙季 ① 山岸 莉香 ①	
S3		竹松 紗央里 ①	62	勝崎 真衣 ①	

<b>2R1</b>	<b>1</b>	星稜	5-0	小松明峰	<b>2</b>
S1		上野 梨夏 ②	60	水由 陽子 ②	
D1		今井 由佳 ② 齊藤 明日香 ①	60	山岸 愛 ① 山岸 歩実 ①	
S2		木村 優布子 ①	60	道上 絢夏 ①	
D2		能任 未奈子 ① 馬淵 靖子 ①	62	儀田 菜摘 ① 中村 有里 ①	
S3		中川 愛菜 ①	60	東出 莉央 ①	

<b>2R2</b>	<b>4</b>	北陸学院	3-2	県立工業	<b>5</b>
S1		中西 久実 ②	62	今度 舞華 ②	
D1		高比良 悠紀 ② 鷺 春香 ①	36	浅香 美沙 ② 三田 愛茄 ②	
S2		竹谷 友里 ②	63	道村 茜 ②	
D2			06	新田 玲奈 ② 瀧田 柊子 ②	
S3			抽選		

<b>2R3</b>	<b>6</b>	金沢泉丘	4-1	金沢二水	<b>7</b>
S1		福田 彩加 ②	61	平野 理紗子 ②	
D1		中西 愛佳 ① 東間 塔子 ①	26	平野 はるか ② 大目 裕起子 ②	
S2		朝倉 友里奈 ①	60	日坂 茉佑 ②	
D2		堀 ひかる ② 田中 愛 ①	63	小田 愛理 ② 堀本 桃代 ①	
S3		平 里菜 ②	60	垣田 智菜 ①	

<b>2R4</b>	<b>11</b>	小松	5-0	金沢辰巳丘	<b>9</b>
S1		木村 梨沙 ②	61	多加 実幸 ②	
D1		田辺 菜々 ② 東 玲奈 ②	61	山崎 晴花 ② 長岡 真実 ②	
S2		岡本 円香 ②	60	竹田 彩花 ②	
D2		清水 彩加 ② 高島 梨紗 ②	60	上田 佳歩 ① 盛岡 愛 ②	
S3		藪野 佳奈 ②	61	曹 蘭蘭 ①	

<b>2R5</b>	<b>12</b>	金沢錦丘	5-0	金沢商業	<b>14</b>
S1		森川 歩美 ②	61	今村 稀恵 ②	
D1		多江 真名美 ② 石名坂 優 ②	60	前田 晴香 ② 中川 怜子 ②	
S2		中出 遥 ①	60	熊本 柚香 ②	
D2		高橋 千佳 ② 蓑 鈴奈 ②	62	辰村 智穂 ② 岡本 操佳 ①	
S3		中田 智絵 ②	61	北井 静華 ①	

<b>2R6</b>	<b>17</b>	金沢西	4-1	金沢	<b>16</b>
S1		大谷 果南 ②	62	西尾 朋恵 ②	
D1		五十嵐 遥 ② 前田 野衣 ①	61	中村 しおり ② 紺村 里奈 ②	
S2		米田 彩 ①	64	金田 恵 ②	
D2		坂本 瞳 ② 小西 桜花 ②	75	新谷 朋子 ② 小坂 映見子 ②	
S3		川原 磨衣佳 ②	46	吉川 希枝子 ②	

<b>2R7</b>	<b>19</b>	遊学館	3-2	金沢学院東	<b>18</b>
S1		河合 梨沙 ②	36	新實 佳織 ②	
D1		諸川 瑠衣 ① 表谷 翼 ①	67(5)	東 里香 ① 上野 麻衣 ①	
S2		上田 桜 ②	64	清水 結里菜 ②	
D2		橋田 日菜子 ② 新井 里奈 ②	60	林 久里乃 ① 奥出 彩香 ①	
S3		柏 結衣 ②	60		

<b>2R8</b>	<b>22</b>	金沢伏見	5-0	金沢大附属	<b>21</b>
S1		坂田 侑加 ②	60	黒阪 暁穂 ②	
D1		石瀬 由貴 ② 新井 真由佳 ①	61	若林 紗彩 ② 山下 繭子 ①	
S2		本瀬 真実 ①	60	竹松 紗央里 ①	
D2		富田 愛美 ② 長山 令奈 ②	61	真田 紫帆 ② 岡田 栞名 ①	
S3		才田 美咲 ②	61	眞田 楓 ①	

<b>3R1</b>	<b>1</b>	星稜	3-0	北陸学院	<b>4</b>
S1		上野 梨夏 ②	60	中西 久実 ②	
D1		今井 由佳 ② 齊藤 明日香 ①	60	高比良 悠紀 ② 鷺 春香 ①	
S2		木村 優布子 ①	60	竹谷 友里 ②	
D2		能任 未奈子 ① 馬淵 靖子 ①	--		
S3		中川 愛菜 ①	--		

<b>3R2</b>	<b>6</b>	金沢泉丘	3-1	小松	<b>11</b>
S1		福田 彩加 ②	61	木村 梨沙 ②	
D1		中西 愛佳 ① 東間 塔子 ①	64	田辺 菜々 ② 清水 彩加 ②	
S2		朝倉 友里奈 ①	76(6)	岡本 円香 ②	
D2		堀 ひかる ② 田中 愛 ①	46	東 玲奈 ② 藪野 佳奈 ②	
S3		平 里菜 ②		飯田 風香 ①	

<b>3R3</b>	<b>12</b>	金沢錦丘	3-2	金沢西	<b>17</b>
S1		森川 歩美 ②	60	大谷 果南 ②	
D1		高橋 千佳 ② 石名坂 優 ②	06	五十嵐 遥 ② 前田 野衣 ①	
S2		中出 遥 ①	16	米田 彩 ①	
D2		多江 真名美 ② 蓑 鈴奈 ②	61	坂本 瞳 ② 宮崎 未夢 ①	
S3		中田 智絵 ②	61	川原 磨衣佳 ②	

<b>3R4</b>	<b>22</b>	金沢伏見	3-0	遊学館	<b>19</b>
S1		坂田 侑加 ②	60	上田 桜 ②	
D1		石瀬 由貴 ② 新井 真由佳 ①	63	河合 梨沙 ② 高木 瑞奈 ②	
S2		本瀬 真実 ①	60	諸川 瑠衣 ①	
D2		富田 愛美 ② 長山 令奈 ②	11	橋田 日菜子 ② 新井 里奈 ②	
S3		才田 美咲 ②	20	柏 結衣 ②	

<b>SF</b>	<b>1</b>	星稜	3-0	金沢泉丘	<b>6</b>
S1		上野 梨夏 ②	63	福田 彩加 ②	
D1		能任 未奈子 ① 齊藤 明日香 ①	60	中西 愛佳 ① 田中 愛 ①	
S2		木村 優布子 ①	61	朝倉 友里奈 ①	
D2		竹内 絢美 ② 馬淵 靖子 ①	31	堀 ひかる ② 東間 塔子 ①	
S3		中川 愛菜 ①		平 里菜 ②	

<b>SF</b>	<b>22</b>	金沢伏見	3-0	金沢錦丘	<b>12</b>
S1		坂田 侑加 ②	60	石名坂 優 ②	
D1		石瀬 由貴 ② 新井 真由佳 ①	55	森川 歩美 ② 中出 遥 ①	
S2		本瀬 真実 ①	61	高橋 千佳 ②	
D2		富田 愛美 ② 長山 令奈 ②	24	多江 真名美 ② 中田 智絵 ②	
S3		才田 美咲 ②	60	蓑 鈴奈 ②	

<b>F</b>	<b>1</b>	星稜	3-0	金沢伏見	<b>22</b>
S1		上野 梨夏 ②	64	坂田 侑加 ②	
D1		能任 未奈子 ① 齊藤 明日香 ①	60	石瀬 由貴 ② 新井 真由佳 ①	
S2		木村 優布子 ①	61	本瀬 真実 ①	
D2		竹内 絢美 ② 馬淵 靖子 ①	30	富田 愛美 ② 長山 令奈 ②	
S3		中川 愛菜 ①		才田 美咲 ②	

<b>三決</b>	<b>12</b>	金沢錦丘	3-2	金沢泉丘	<b>6</b>
S1		森川 歩美 ②	60	中西 愛佳 ①	
D1		多江 真名美 ② 中出 遥 ①	61	福田 彩加 ② 田中 愛 ①	
S2		石名坂 優 ②	16	朝倉 友里奈 ①	
D2		高橋 千佳 ② 中田 智絵 ②	63	堀 ひかる ② 東間 塔子 ①	
S3		蓑 鈴奈 ②	26	平 里菜 ②	



# 平成23年度 石川県高等学校テニス新人大会

## 女子シングルス (その1)

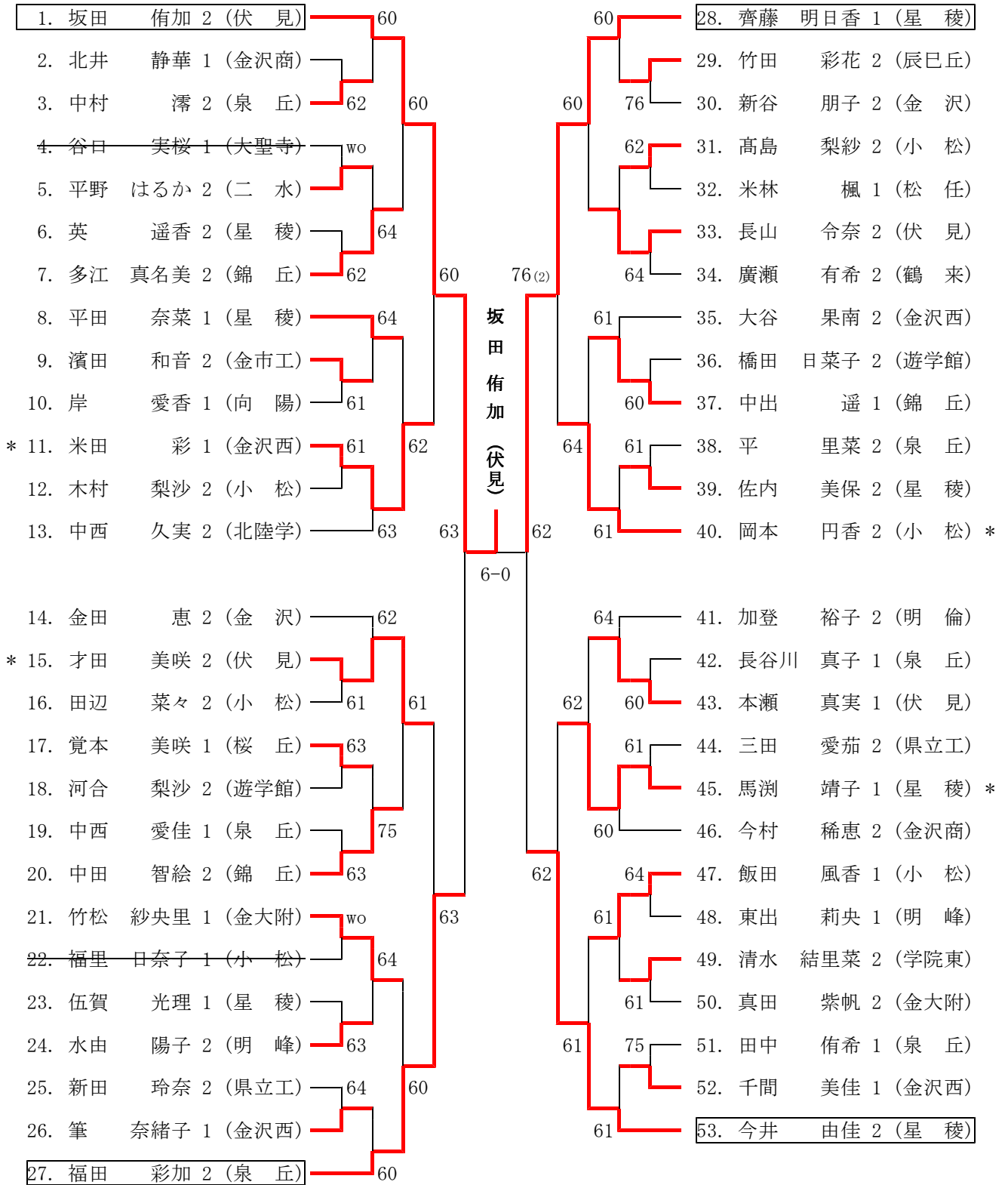

【決勝】 54. 木村優布子 1 (星稜) 6-4 1. 坂田 侑加 2 (伏見)

# 平成23年度 石川県高等学校テニス新人大会

## 女子シングルス (その2)

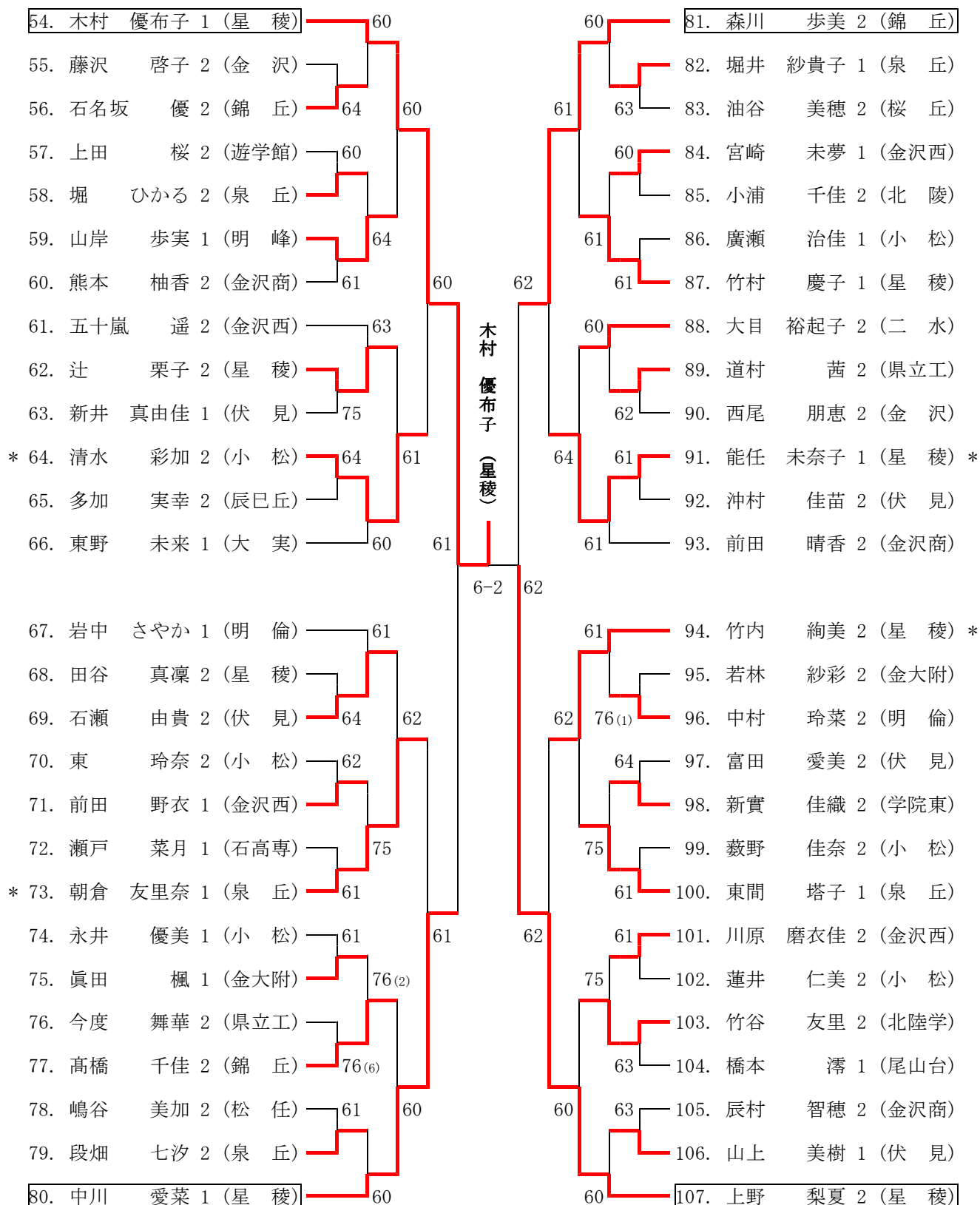

# 平成23年度 石川県高等学校テニス新人大会

## 女子ダブルス (その1)

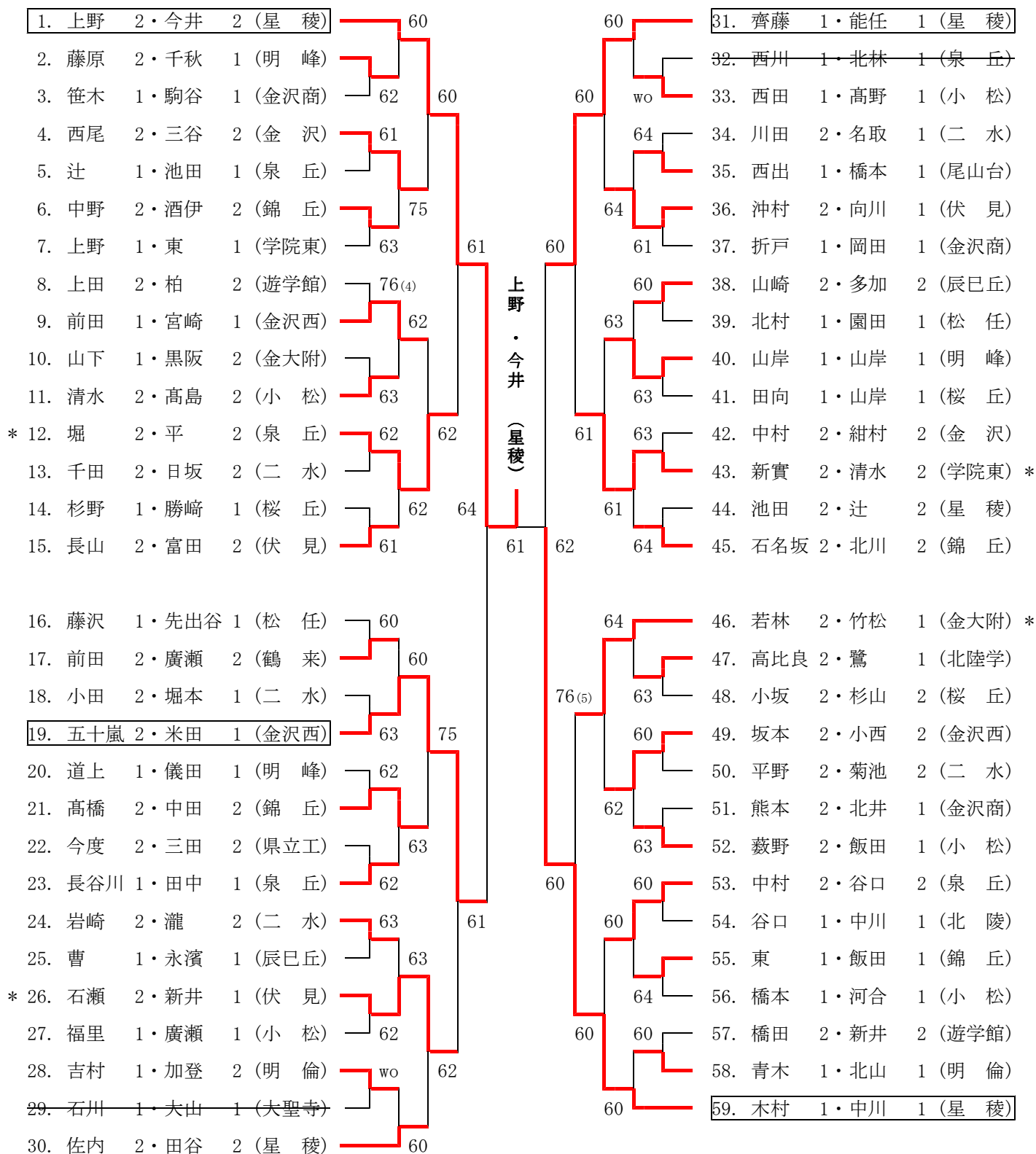

【決勝】 1. 上野 2・今井 2 (星 稜) 6-1 60. 竹内 2・馬淵 1 (星 稜)

# 平成23年度 石川県高等学校テニス新人大会

## 女子ダブルス (その2)

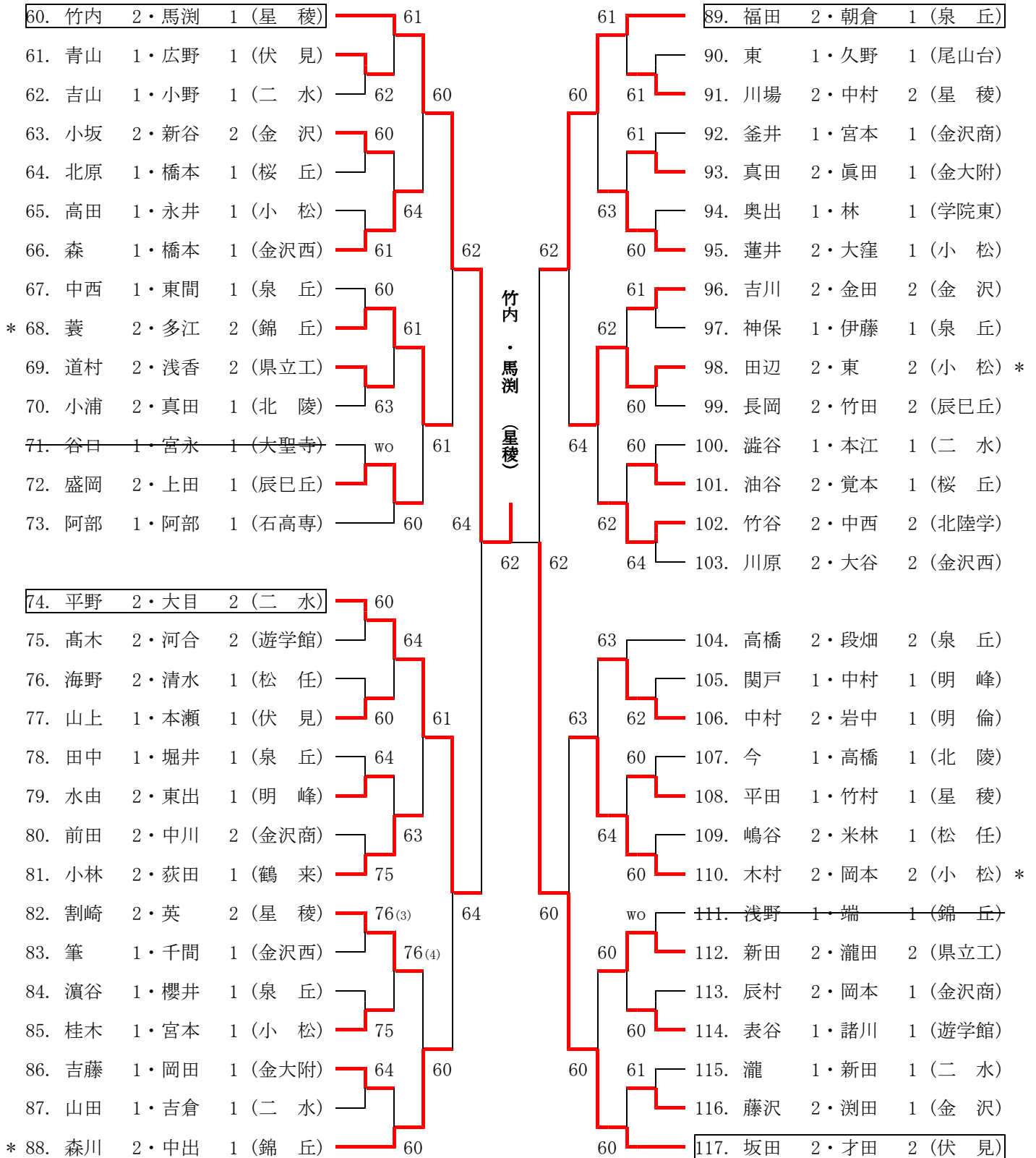

大会名 平成23年度(第25回)金沢地区高等学校テニスダブルス選手権大会  
主催 金沢市テニス協会  
主管 石川県高等学校体育連盟テニス部, 石川県テニス協会  
開催日 平成23年11月6日(日), 13日(日)  
会場 城北市民テニスコート, 西部緑地公園テニスコート

平成23年度 金沢地区高校テニスダブルス大会 (男子 その1)

1.木下 2・立原 1 (伏見)	60	60	49.宮永 2・若林 1 (金沢)
2.小西 1・藤井 1 (二水)			50.沖谷 1・大門 1 (泉丘)
3.内藤 2・山本 2 (向陽)	62 64	61 64	51.村山 1・赤玉 1 (金大附)
4.大野 2・村松 1 (金大附)	61	60	52.荒木 1・荒木田 1 (星稜)
5.西野 1・越田 1 (金市工)			53.東田 1・飯田 1 (金沢西)
6.辻田 2・藤澤 1 (遊学館)	61 60	60 61	54.木戸口 1・高山 1 (二水)
7.高山 1・松下 1 (桜丘)	64	75	55.越田 2・川田 2 (辰巳丘)
8.中村 1・矢野 1 (錦丘)			56.高田 2・浅野 2 (遊学館)
9.瀧田 1・清水 1 (金沢商)	64	62	57.清水 2・松田 2 (桜丘)
10.徳用 1・北野 1 (学院東)	63 64	76 61	58.中村 1・丸田 1 (二水)
11.石畠 2・平井 2 (泉丘)		(12)	59.紺谷 1・竹森 1 (蕪・鋸)
12.鮎岡 1・山下 1 (星稜)	61 60	64	60.吉本 2・笹田 2 (泉丘)
13.高村 1・山岸 1 (二水)	64	61	61.米 2・浅地 2 (金沢)
14.塩野 2・中村 2 (辰巳丘)			62.小山 2・吉本 1 (伏見)
15.安井 1・口野 1 (県立工)	61 76(6)	63 61	63.山口 1・高橋 1 (泉丘)
16.横山 2・組村 2 (北陵)	64	61	64.林 1・徳間 1 (星稜)
17.安田 2・西 2 (泉丘)			65.車 2・出口 1 (石高専)
18.小林 2・津田 1 (学院東)	61	64	66.西谷 2・坂 2 (金沢西)
19.森田 2・村井 2 (錦丘)	61 63	63	67.本田 2・寺崎 2 (泉丘)
20.中田 2・原 2 (桜丘)			68.小森 2・茶谷 2 (桜丘)
21.法島 2・岩田 2 (星稜)	64	61	69.森本 2・山下 2 (県立工)
22.三好 1・釜堀 1 (金沢西)	61 63	64 63	70.村本 1・加藤 2 (金市工)
23.村田 2・中村 2 (金沢)			71.井東 2・宮本 2 (二水)
24.河上 2・山越 2 (泉丘)	76(11) 打切	63 63	72.本多 2・濱岸 2 (遊学館)
25.土田 1・西 1 (金沢)	63	75	73.田嶋 1・奥 1 (北陵)
26.岩田 2・多田 2 (泉丘)			74.北村 1・宮本 1 (遊学館)
27.大江 2・久保 2 (二水)	60 61	63	75.福永 2・杉田 2 (錦丘)
28.吉村 1・田城 1 (北陵)	WO	62 63	76.永井 2・多田 2 (金大附)
29.西村 2・疋津 2 (石高専)			77.岡田 2・村上 2 (泉丘)
30.小林 1・森 1 (尾山台)	62 62	62	78.水島 1・濱田 1 (二水)
31.永野 2・毛利 2 (金沢西)	64	62	79.藤田 1・古田 1 (金沢)
32.内田 2・鈴木 2 (辰巳丘)			80.清田 1・安田 1 (二水)
33.水谷 1・大塚 1 (北陸学)	63	62	81.東田 2・木下 2 (星稜)
34.澤田 2・前田 2 (星稜)	75 64	61	82.藤田 2・下沢 2 (桜丘)
35.杉本 1・喜多 1 (県立工)			83.浅川 2・寺田 1 (金市工)
36.畠 1・打田 1 (桜丘)	60	62 64	84.寺澤 1・赤尾 1 (金沢商)
37.桜井 1・杉本 1 (石高専)	61 61	60	85.中本 1・塚野 1 (尾山台)
38.中村 2・濱垣 1 (泉丘)			86.澤崎 1・田村 1 (金沢西)
39.知田 1・山崎 1 (金市工)	63 75	63	87.木村 1・不破 1 (泉丘)
40.増永 1・木越 1 (金沢西)	64	60 60	88.金子 2・村本 2 (二水)
41.堀 2・石村 1 (県立工)			89.山口 2・北川 2 (桜丘)
42.福田 1・深田 2 (錦丘)	63	60 60	90.針本 1・東 1 (辰巳丘)
43.林 1・村田 1 (二水)	64 60	62	91.平山 1・中川 1 (北陸学)
44.西村 1・苦瓜 1 (金大附)			92.坂下 2・端 2 (県立工)
45.森 1・橋本 1 (学院東)	60	64	93.竹原 1・夷藤 1 (泉丘)
46.北野 2・村上 1 (遊学館)	60 60	61	94.横川 1・吉田 1 (二水)
47.角井 1・松本 1 (星稜)			95.横川 1・森 1 (石高専)
48.松下 2・山村 1 (泉丘)	61	60 62	96.須崎 2・西野 2 (北陵)
		60	97.高島 2・神保 1 (金沢)

平成23年度 金沢地区高校テニスダブルス大会 (男子 その2)

98.池原 2・船山 2 (伏見)	60	60	147.田中 2・田中 2 (泉丘)
99.山地 1・町野 1 (二水)			148.藤田 1・宮野 1 (二水)
100.村上 1・谷山 1 (泉丘)	63	60	149.山田 1・宮本 1 (駒・缸)
101.三納 2・浦 2 (県立工)	62		150.月田 1・辻 1 (石高専)
102.西川 1・柳田 1 (桜丘)			151.竹内 1・吉岡 1 (金沢西)
103.伊津美 1・山口 1 (学院東)	60	60	152.林 2・山川 2 (向陽)
104.櫻井 2・清水 2 (辰巳丘)	60		153.谷猪 1・山崎 1 (金市工)
105.北原 1・串山 1 (金沢)			154.北川 2・東 2 (県立工)
106.澤野 2・林 2 (二水)	75		155.盛一 2・松原 2 (二水)
107.中瀬 2・戸田 2 (星稜)	63	76(4)	156.石林 2・岡田 2 (金大附)
108.木村 2・西村 2 (錦丘)			157.中村 1・村本 1 (遊学館)
109.中田 1・丸田 1 (北陵)	62	62	158.細畑 1・泉 1 (桜丘)
110.高橋 2・新谷 2 (金沢西)	61		159.長谷川 2・新 2 (二水)
111.山下 2・鶴居 2 (桜丘)			160.出藤 1・岡田 1 (金市工)
112.柳本 2・丸本 2 (星稜)	62	61	161.高尾 1・梶 2 (向陽)
113.北 2・山上 2 (金沢)	60		162.田端 2・谷崎 2 (星稜)
114.関戸 1・濱尾 2 (伏見)			163.龍澤 1・金子 1 (泉丘)
115.山際 1・清水 2 (泉丘)	61		164.秋田 2・井藤 1 (学院東)
116.林 2・山内 2 (金沢)	62	63	165.吉田 1・中村 1 (金沢商)
117.山本 2・吉田 2 (県立工)			166.篠田 2・眞舘 2 (遊学館)
118.居軒 2・山下 2 (北陸学)	WO		167.駒井 2・谷重 2 (金大附)
119.濱田 1・高野 2 (石高専)	61	76(1)	168.藤澤 1・篠岡 1 (二水)
120.大宮 2・大矢 2 (金市工)			169.箸本 1・吉村 2 (錦丘)
121.鷺池 2・末林 2 (二水)	60	打切	170.福田 1・寺西 1 (桜丘)
122.桶谷 2・可計 2 (北陵)	61	打切	
123.中川 2・長嶋 1 (星稜)	60		171.小林 1・宮崎 1 (金市工)
124.山下 2・川岸 2 (二水)			172.越智 2・洞庭 1 (金沢)
125.伊藤 2・西田 2 (金大附)	61	63	173.南 2・永井 2 (錦丘)
126.中村 1・梅田 1 (金市工)	61		174.林 2・永野 2 (県立工)
127.西田 2・北村 2 (桜丘)			175.北川 1・杉本 1 (金沢西)
128.徳田 2・藤村 2 (泉丘)	64	61	176.中西 1・井上 1 (二水)
129.橋場 2・松本 1 (遊学館)	60		177.岩佐 1・牧 2 (金大附)
130.池高 2・山田 2 (金沢)			178.熊谷 1・小林 2 (遊学館)
131.山田 1・武淵 1 (金沢商)	61		179.平松 2・近岡 2 (泉丘)
132.坂之井 1・永森 1 (尾山台)	60	62	180.奥村 1・富田 1 (北陸学)
133.藤田 1・鷹栖 1 (二水)			181.石田 2・齋藤 2 (伏見)
134.中島 2・田村 2 (錦丘)	64		182.中西 2・吉田 2 (石高専)
135.井上 2・宮坂 2 (二水)	63	62	183.済田 2・牧野 2 (県立工)
136.武田 1・吉田 1 (北陵)			184.石津 1・石橋 1 (泉丘)
137.藤基 1・熊田 1 (星稜)	WO	61	185.竹本 2・今井 2 (北陸学)
138.山口 1・大久保 1 (金沢西)	62		186.柴原 1・毛戸 1 (石高専)
139.田中 1・河野 1 (石高専)			187.辻村 1・堤井 1 (星稜)
140.西尾 1・高崎 1 (県立工)	64		188.庄田 1・奥泉 1 (辰巳丘)
141.竹内 1・竹田 1 (二水)	61	61	189.上木 1・川村 1 (北陵)
142.木下 1・武田 2 (辰巳丘)			190.丹羽 1・松原 1 (金沢西)
143.山田 2・安本 2 (桜丘)	63		191.北 1・永原 1 (断・新)
144.岩野 2・玉作 2 (泉丘)	WO	61	192.堀 1・高山 1 (桜丘)
145.武内 1・長井 1 (金沢)			193.古坂 1・千田 1 (二水)
146.村田 2・黒川 1 (星稜)	60		194.河道 2・川江 1 (金沢)

平成23年度 金沢地区高校テニスダブルス大会 (女子)

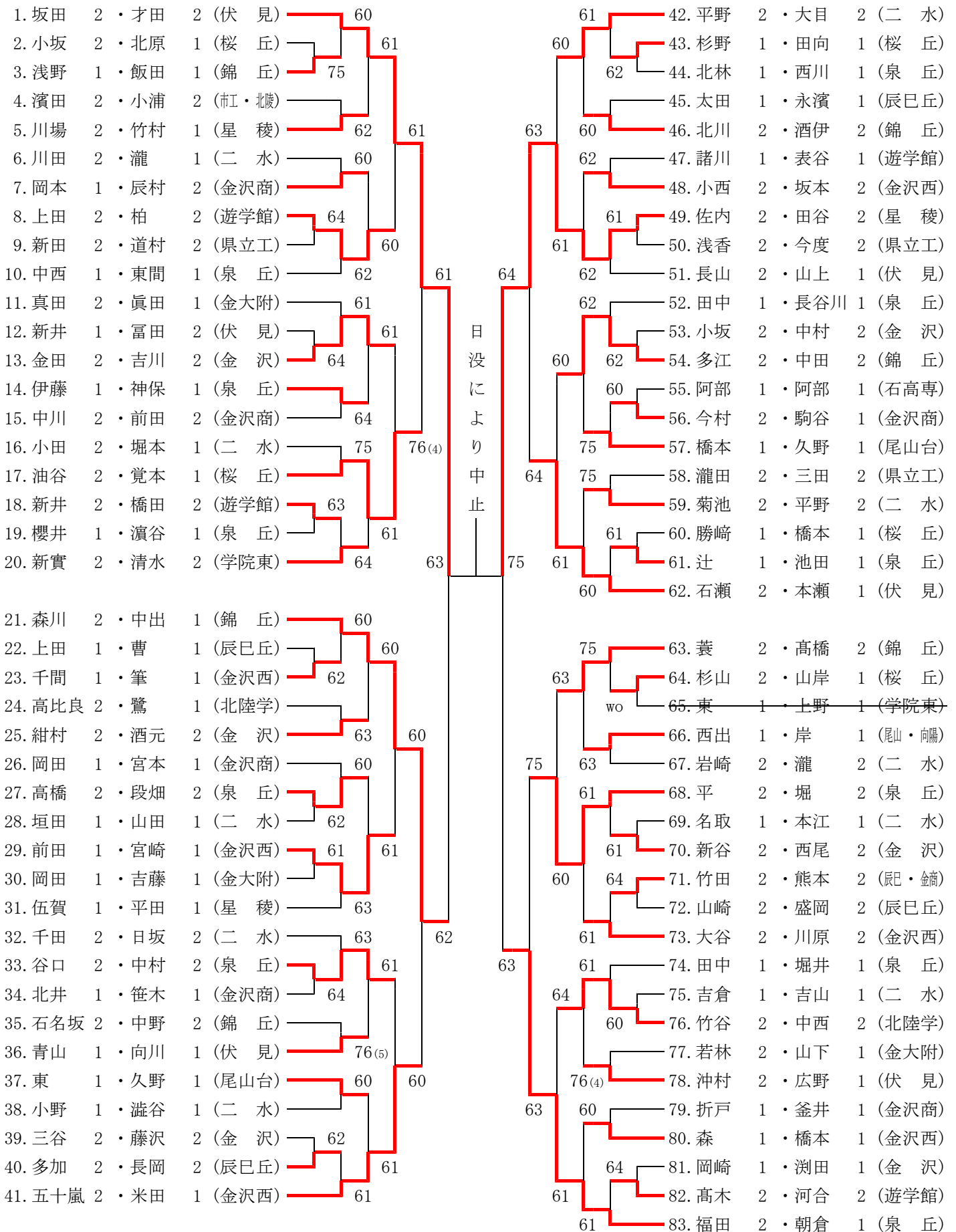



大会名 平成23年度加賀地区高等学校テニスダブルス選手権大会  
主催 小松市テニス協会  
主管 石川県高等学校体育連盟テニス部, 石川県テニス協会  
開催日 平成23年11月6日(日), 13(日)  
会場 辰口丘陵公園テニスコート, 小松運動公園末広テニスコート

# 平成23年度加賀地区高校テニスダブルス大会

11月6日 辰口丘陵公園テニスコート  
11月13日 小松市末広運動公園テニスコート

## 男子

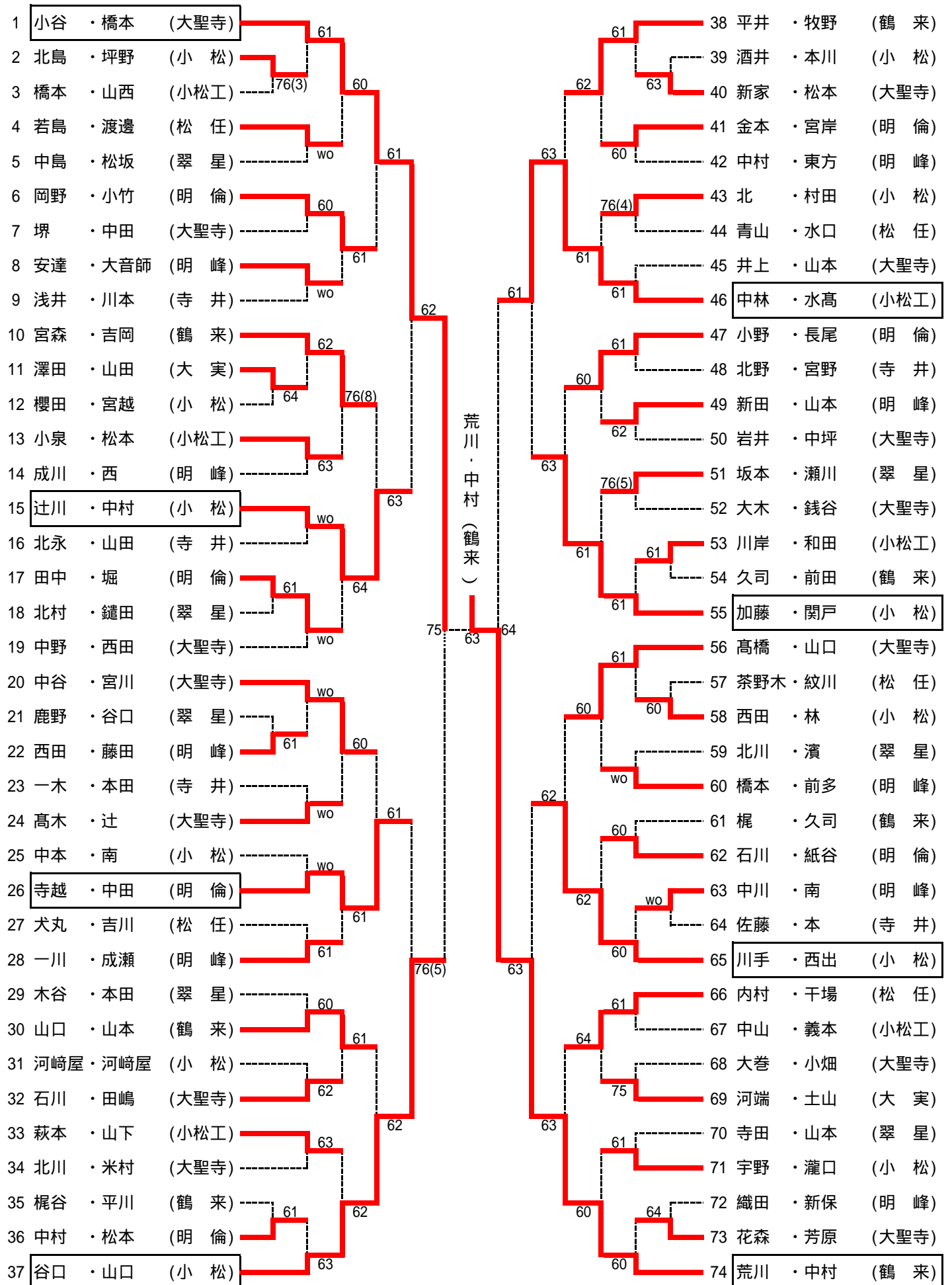

女子

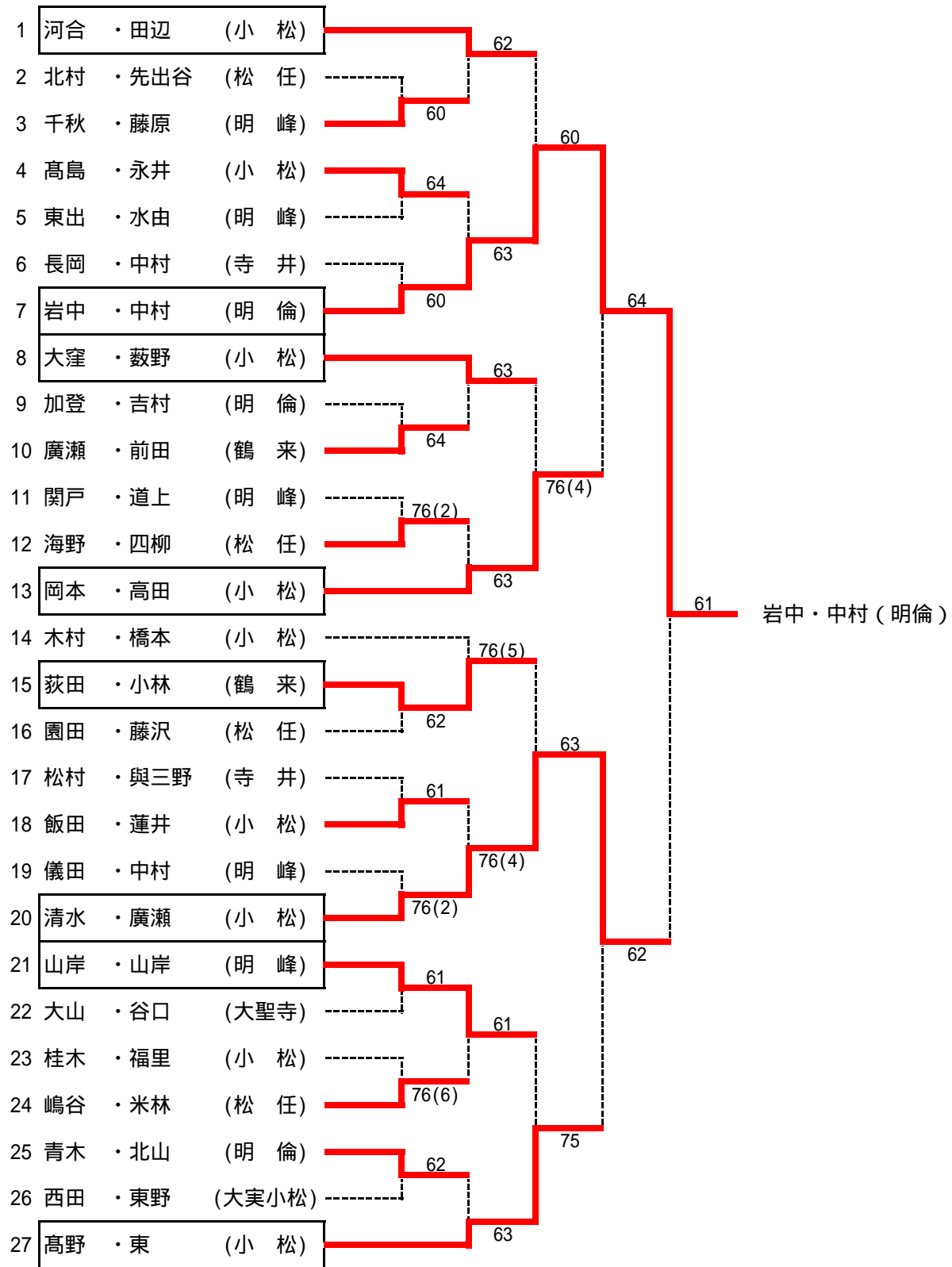

大会名 平成23年度(第24回)石川県高校テニスダブルス選手権大会  
主催 石川県テニス協会  
主管 小松市テニス協会, 石川県高等学校体育連盟テニス部  
開催日 平成24年1月7日(土)  
会場 こまつドーム

# 第24回 石川県高校テニスダブルス選手権大会(男子の部)

平成24年1月7日(土) こまつドーム

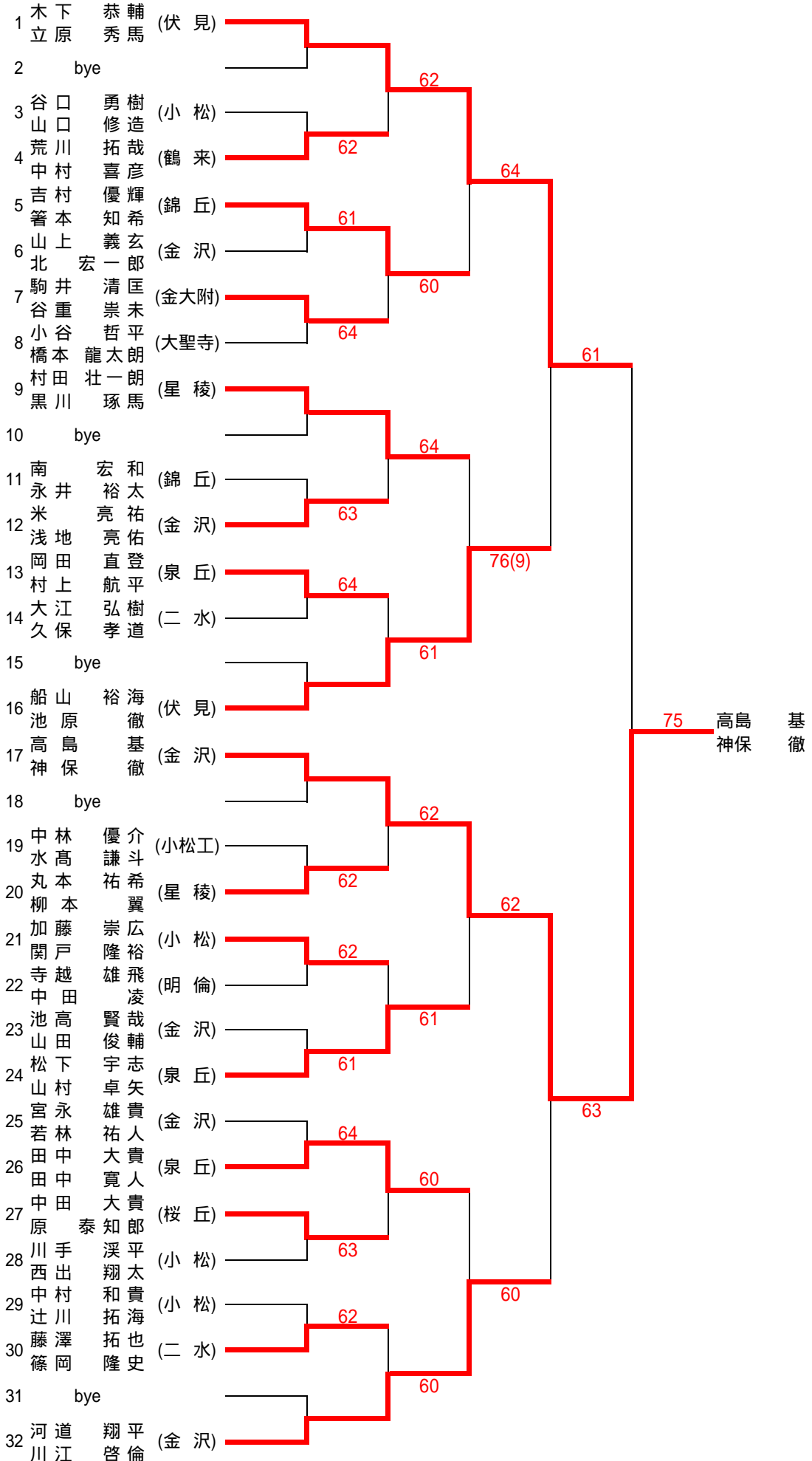

# 第24回 石川県高校テニスダブルス選手権大会(女子の部)

平成24年1月7日(土) こまつドーム

