

平成26年度

石川県高等学校体育連盟 テニス専門部

大会結果

平成26年度全日本ジュニアテニス選手権U18石川県大会予選会

平成26年度全日本ジュニアテニス選手権U18石川県大会

平成26年度石川県高等学校総合体育大会テニス競技

平成26年度金沢地区高等学校テニス大会

平成26年度加賀地区高等学校テニス大会

平成26年度(第52回)石川県高等学校テニス新人大会

平成26年度(第28回)金沢地区高等学校テニスダブルス選手権大会

平成26年度加賀地区高等学校テニスダブルス選手権大会

平成26年度(第27回)石川県高校テニスダブルス選手権大会

大会名 平成26年度全日本ジュニアテニス選手権U18石川県大会予選会
主催 石川県テニス協会
公認 北信越テニス協会
開催日 平成26年3月26日(水)-29日(土)
会場 こまつドーム, 西部緑地公園テニスコート

2014 U18 石川県ジュニアテニス選手権 予選大会 男子シングルス

49	東 和輝 [19/40] (星 稜)				
50	吉本 拓哉 (金市工)	西嶋 62	東 61		
51	西嶋 一磨 (小松工)				
52	上戸 公介 (桜 丘)	上戸 60	東 62		
53	米田 涼 (泉 丘)				
54	竹村 颯人 (金 沢)	竹村 64			
55	小林 駿 (金沢西)				
56	村田 周也 (伏 見)	村田 60	東 60		
57	荒木 空大 (県立工)	村田 60			
58	小竹 淳史 (錦 丘)	小竹 63	小竹 64		
59	高瀬 峻太 (石高専)				
60	北村 隼也 (明 倫)	小竹 61			
61	大竹 竜平 (金市工)				
62	寺田 英正 (県立工)	寺田 60	東 60		
63	林 隆太 (星 稜)	寺田 63			
64	虎谷 准哉 (辰巳丘)				
65	田中 駿介 (小 松)	田中 61	寺田 63		
66	沖田 康輔 (小松工)	田中 61			
67	小杉 智也 (泉 丘)				
68	新家 利英 (大聖寺)	小杉 62	寺田 63		
69	駕谷 考洋 (明 倫)	駕谷 63			
70	山本 大貴 (錦 丘)				
71	尾野寺 敦暉 (明 峰)	山本 60	山本 61		
72	佐々木 優 [32/40] (金大附)	山本 62			

73	浜崎 太郎 [6/40] (泉 丘)				
74	田川 峻也 (金市工)	田川 60	浜崎 60		
75	菅澤 翔希 (学院東)				
76	森 裕亮 (星 稜)	森 64	浜崎 61		
77	高畠 凜太郎 (金大附)				
78	北川 成弥 (県立工)				
79	菅野 恵都 (金 沢)				
80	池野 達矢 (北 陵)	井出 61	菅野 63		
81	井出 京志郎 (明 峰)				
82	市村 竜樹 (二 水)	市村 64	菅野 61		
83	山森 柊 (遊学館)				
84	小西 瑞生 (小 松)	小西 75	小西 75		
85	源田 智弥 (小松工)				
86	城戸 俊平 (泉 丘)	狩野 61	源田 62		
87	狩野 隆大 (金市工)				
88	山中 崇太郎 (明 倫)	山中 61	山中 64		
89	原 和史 (金沢西)				
90	福岡 大志 (県立工)				
91	上野 貴史 (二 水)				
92	寺西 亮 (北陸学)				
93	河端 啓佑 (鶴 来)				
94	中田 洸太 (金沢商)	中田 62	上野 WO		
95	泉谷 達栄 (星 稜)				
96	谷口 優太 [40/40] (石高専)	中田 60	中田 60		

2014 U18 石川県ジュニアテニス選手権 予選大会 男子シングルス

97	安江 峻平 [9/40] (伏見)		安江 60	安江 75
98	堤 聖哉 (石高専)	内山 63		
99	内山 慶親 (辰巳丘)		安江 60	
100	北出 圭佑 (小松工)	北出 61		
101	三反崎 恒星 (金市工)		小中 63	
102	小中 優雅 (明倫)			
103	横川 達郎 (金沢)	横川 63		
104	山中 勝大 (明峰)	山中 60		
105	由田 陸 (金沢西)		横川 60	
106	清水 涼太郎 (大聖寺)	石黒 63		
107	石黒 裕太 (金市工)		西野 62	
108	西野 峻司 (桜丘)			
109	玉森 大也 (泉丘)	久保 62		
110	加藤 奏吾 (金沢西)	久保 60		
111	久保 透 (学院東)		上畠 61	
112	矢敷 大輝 (明倫)			
113	BYE		上畠 61	
114	上畠 悠奨 (伏見)			
115	小松 勇輝 (錦丘)	吉田 63		
116	吉田 智 (金高専)	吉田 60		
117	森 拓海 (向陽)		北岡 60	
118	田中 溪太 (明峰)	曾山 WO		
119	曾山 元気 (遊学館)		北岡 60	
120	北岡 舜平 [27/40] (泉丘)			北岡 62

121	松本 祐太郎 [18/40] (金沢)		松本 60	松本 60
122	岸 卓磨 (明峰)	西川 WO		
123	西川 翼 (金沢西)		松本 63	
124	橋爪 康矢 (泉丘)	橋爪 60		
125	米田 直史 (錦丘)		橋爪 60	
126	関野 丈流 (伏見)			
127	平浪 寛大 (明倫)	楠 63		
128	吉川 慶亮 (遊学館)	楠 61		
129	楠 将也 (金沢商)		楠 64	
130	重間 雅壽 (県立工)	重間 64		
131	西野 拓海 (金市工)		林 63	
132	林 篤典 (向陽)			
133	黒田 洸太 (金沢西)	黒田 62		
134	越田 修将 (泉丘)	越田 WO		
135	會澤 孟大 (明倫)		黒田 63	
136	勝田 隼斗 (遊学館)	竹田 60		
137	竹田 惇人 (石高専)		竹田 WO	
138	中山 拓実 (北陸学)			
139	土田 啄人 (大聖寺)	上田 75		
140	上田 敬士 (小松工)	上田 76(5)		
141	宗本 銀河 (金市工)		前田 61	
142	野村 拓未 (星稜)	中谷 62		
143	中谷 大騎 (桜丘)		前田 64	
144	前田 拓海 [24/40] (明峰)			

2014 U18 石川県ジュニアテニス選手権 予選大会 男子シングルス

145	伊藤 真寿 [3/40] (錦 丘)		伊藤 60		169	土村 瑠輝 [13/40] (金 沢)		土村 60	
146	谷内口 幹太 (金沢西)	加登 WO			170	木谷 亮太 (泉 丘)	水本 63		
147	加登 楓也 (泉 丘)			伊藤 60	171	水本 敦士 (金沢西)		土村 60	
148	加毛 幹大 (明 倫)	加毛 WO			172	西田 勇貴 (小 松)	小間 62	柳 60	
149	川崎 康敬 (北陸学)		松永 62		173	小間 実範 (明 倫)			
150	松永 透 (明 峰)			伊藤 62	174	柳 克樹 (二 水)			土村 61
151	佐野 翼 (学院東)		柿澤 64		175	島内 優弥 (明 峰)	門田 62		
152	田中 翔也 (伏 見)	柿澤 64		柿澤 62	176	門田 侑樹 (遊学館)	門田 64		
153	柿澤 太一 (桜 丘)				177	北島 翔一朗 (金市工)		久司 60	
154	上田 大貴 (金市工)	上田 WO			178	小坂 真輝 (小松工)	久司 64		
155	山岸 優斗 (北 陵)		上田 76(2)		179	久司 勇斗 (金大附)	久司 63		
156	石黒 開 (遊学館)			前田 75	180	齊藤 泰世 (桜 丘)			土村 61
157	広瀬 壮兵 (錦 丘)		清水 64		181	東出 侑士 (明 峰)	櫻井 60		
158	西田 拓海 (金沢西)	清水 60			182	櫻井 亨彦 (金沢西)	櫻井 61		
159	清水 惇平 (泉 丘)			清水 61	183	杉原 健太 (明 倫)		櫻井 64	
160	池田 紘希 (明 峰)		池田 62		184	堀口 寛太 (錦 丘)	堀口 61		
161	波部 憲 (北陸学)		池田 61		185	小寺 俊希 (北 陵)		堀口 61	
162	田中 洸 (明 倫)			前田 75	186	小浦 智也 (金市工)			塚本 60
163	前田 優生 (伏 見)		前田 64		187	山下 晃平 (松 任)	野村 63		
164	葛馬 佑樹 (小 松)	萩原 75		前田 64	188	田井 聖也 (北陸学)	野村 75		
165	萩原 凌 (金沢商)				189	野村 風真 (学院東)		塚本 61	
166	松本 真生 (学院東)		今村 63		190	細川 雄司 (泉 丘)	細川 64		
167	今村 春海 (二 水)		吉田 61		191	小竹 広太郎 (県立工)		塚本 60	
168	吉田 昌平 [36/40] (金 沢)				192	塚本 顕也 [28/40] (二 水)			

2014 U18 石川県ジュニアテニス選手権 予選大会 男子シングルス

193	越中 恒士郎 [7/40] (二水)							
194	西坂 勇哉 (松任)		山本 61					
195	山本 洸介 (泉丘)	山本 WO						
196	小澤 祐也 (金沢西)		山本 61					
197	東 拓也 (明倫)		小澤 61					
198	喜多 崇之 (石高専)		喜多 76(1)					
199	坂田 侑寿 (明峰)		坂田 76(2)		山本 64			
200	安藤 鴻志 (金沢)		江岸 64					
201	江岸 翔瑚 (北陸学)				山東 60			
202	花房 誠一郎 (金高専)		山東 WO					
203	山東 航大 (伏見)		山東 61					
204	若林 拓 (小松)							
205	多田 諒太 (泉丘)		大多尾 62					
206	山根 航季 (明倫)		大多尾 63					
207	大多尾 海斗 (小松工)				松本 60			
208	栄 翔貴 (金沢商)		栄 62					
209	池村 治耶 (金沢西)		松本 63					
210	松本 篤弥 (桜丘)							
211	中林 晃 (金市工)		中林 60					
212	石井 達也 (北陸学)		大高 WO					
213	大高 雄太 (学院東)				舛井 60			
214	鈴木 歩 (北陵)		舛井 61					
215	舛井 嵩秀 (県立工)		舛井 64					
216	山下 竜基 [37/40] (遊学館)							

217	高村 廉 [10/40] (辰巳丘)							
218	河村 綾太 (桜丘)		米沢 64					
219	米沢 諒哉 (泉丘)	米沢 62						
220	南 尚希 (伏見)		南 60					
221	富沢 将揮 (金沢西)		寺松 61					
222	寺松 礼人 (金沢)							
223	岡野 誠 (明峰)		坂本 64					
224	廣川 祐也 (向陽)		坂本 64					
225	坂本 健太 (二水)							
226	城下 侑樹 (松任)		佐藤 WO					
227	佐藤 亮太 (大実)		佐藤 60					
228	中村 透 (明倫)							
229	川口 湊 (星稜)		浅井 62					
230	浅井 宏臣 (学院東)		浅井 62					
231	前本 龍佑 (桜丘)							
232	角谷 元太 (小松工)		角谷 75					
233	志賀 湧太 (金沢商)		角谷 64					
234	浜本 聖平 (県立工)							
235	佐野 世弥 (鶴来)		村田 61					
236	高田 一貴 (寺井)		村田 64					
237	村田 啓太 (二水)							
238	舘崎 友弥 (泉丘)		舘崎 60					
239	鶴田 雄大 (明峰)		岸沢 61					
240	岸沢 洋佑 [34/40] (金沢西)							

2014 U18 石川県ジュニアテニス選手権 予選大会 男子シングルス

241	森 達郎 [17/40] (金 沢)
242	田宮 侑季 (学院東)
243	稲本 康介 (松 任)
244	前野 壘 (伏 見)
245	岡須 羅依 (明 峰)
246	中村 圭佑 (泉 丘)
247	若島 拓真 (明 倫)
248	BYE
249	中野 空 (金沢西)
250	村山 真仁 (星 稜)
251	前田 吏輝 (石高専)
252	高橋 翔 (小 松)
253	古定 春樹 (金高専)
254	三上 秀也 (向 陽)
255	牧 大輝 (泉 丘)
256	西田 和晃 (松 任)
257	木山 和季 (金沢西)
258	高田 陽世 (明 倫)
259	今村 浩平 (寺 井)
260	平山 龍馬 (金沢商)
261	加田 隼 (辰巳丘)
262	中村 凌也 (明 峰)
263	小鍛治 佑介 (錦 丘)
264	中谷 渉 [22/40] (小松工)

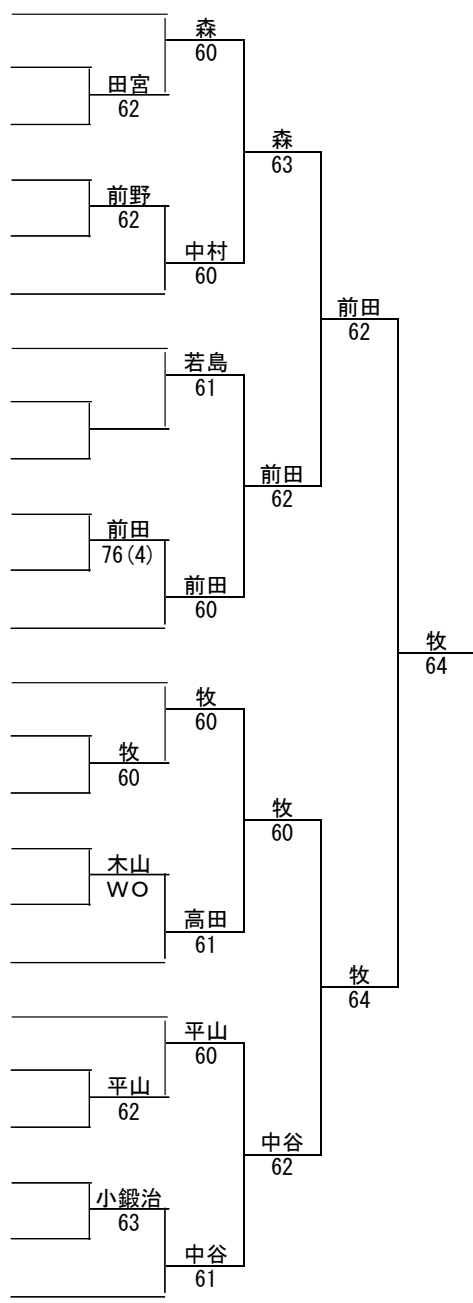

265	藤田 颯人 [12/40] (金大附)
266	北野 皓大 (明 峰)
267	白石 大樹 (金沢西)
268	粟谷 海斗 (向 陽)
269	北野 勇太郎 (泉 丘)
270	松井 一樹 (石高専)
271	思川 直登 (小 松)
272	河野 悠弥 (北 陵)
273	若林 永悟 (金市工)
274	村井 勇斗 (明 倫)
275	西田 幸平 (桜 丘)
276	西澤 翔 (小松工)
277	波岡 幸之助 (泉 丘)
278	大島 優輔 (学院東)
279	寺西 政人 (金沢西)
280	飛田 凌 (明 倫)
281	山口 大輝 (鶴 来)
282	塚本 祐輔 (北 陵)
283	長田 和人 (金沢商)
284	堂下 拓也 (明 峰)
285	宮本 廉 (金市工)
286	坂下 博亮 (星 稜)
287	南出 雄太 (石高専)
288	荒尾 一步 [29/40] (伏 見)

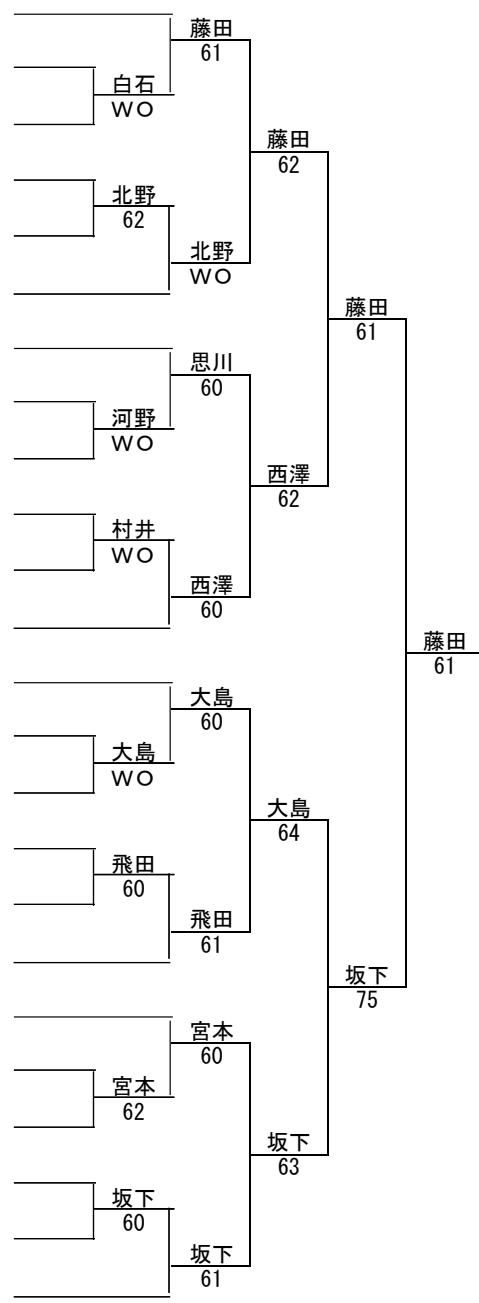

2014 U18 石川県ジュニアテニス選手権 予選大会 男子シングルス

289	高井 光 [8/40] (伏見)		高井 61	高井 61	高井 63	高井 60
290	寺岡 優介 (松任)	鷺尾 61				
291	鷺尾 大輔 (金沢西)					
292	藤田 大輝 (泉丘)	藤田 64				
293	高浦 綾太 (向陽)		山下 63			
294	山下 省吾 (鶴来)					
295	井垣 廉 (明倫)		井垣 75			
296	三嶋 司 (北陸学)	山岸 62				
297	山岸 大二郎 (金沢商)					
298	實川 誠也 (金市工)	實川 64				
299	黒田 理登 (二水)		實川 WO			
300	鴨野 直人 (辰巳丘)					
301	宮田 京介 (大聖寺)		浜谷 60	中村 64	中村 63	
302	浜谷 慧一 (金沢西)	浜谷 76(3)				
303	中西 太郎 (泉丘)					
304	浜野 裕貴 (石高専)		西 WO	中村 63	村上 60	
305	西 悠斗 (明倫)					
306	中村 銀之介 (金市工)					
307	榑原 哲 (二水)		林 63	村上 60	村上 63	
308	林 竜弘 (小松)	林 60				
309	辻 開生 (明峰)					
310	浅野 祐紀 (県立工)		岩本 61	村上 63	村上 63	
311	岩本 峻矢 (小松工)					
312	村上 翔 [38/40] (学院東)					

313	山崎 絢莉 [20/40] (星稜)		山崎 62	山崎 62	山崎 63
314	岩佐 峻 (明倫)	永野 62			
315	永野 凱路 (泉丘)				
316	千綾 耕輔 (二水)		千綾 61	千綾 60	山崎 63
317	勝崎 拓人 (金市工)				
318	石動 誠 (金沢西)			中山 62	山崎 62
319	野泉 浩気 (錦丘)		野泉 61		
320	沢田 一勇輝 (北陸学)	藤野 64		中山 64	山崎 62
321	藤野 大暉 (小松工)				
322	中山 祐希 (明峰)		中山 61	中山 64	山崎 62
323	岡田 浩弥 (小松)				
324	石倉 圭晃 (県立工)			林 62	山崎 62
325	林 祐里 (金大附)				
326	橋本 祐伍 (松任)	橋本 64		林 61	山崎 62
327	馬場 光基 (鶴来)				
328	吉毛利 一希 (泉丘)		吉毛利 60	真金 64	西尾 61
329	和田 慧 (明倫)				
330	真金 竜也 (小松工)			西尾 61	西尾 61
331	西尾 拓哉 (金沢西)		西尾 61		
332	石森 僚太 (二水)	藤井 64		西尾 61	西尾 61
333	藤井 聖哉 (学院東)				
334	辻 克麻 (石高専)		辻 63	梶田 60	山崎 62
335	浅井 隆之介 (小松)				
336	梶田 空 [35/40] (金市工)				

2014 U18 石川県ジュニアテニス選手権 予選大会 男子シングルス

337	朝倉 匠悟 [16/40] (金 沢)		朝倉 60	有澤 62	朝倉 61	朝倉 62
338	本田 裕也 (明 倫)					
339	有澤 建人 (金沢西)			南出 60	南出 62	朝倉 62
340	石野 皓己 (泉 丘)					
341	南出 柗人 (明 峰)			笠島 64	笠島 62	田中 64
342	三島 夏貴 (小松工)					
343	長木 輝章 (県立工)		笠島 64	笠島 61	笠島 62	田中 64
344	川坂 拓輝 (松 任)					
345	笠島 隆太郎 (石高専)			上田 62	北村 64	田中 64
346	上田 尚輝 (鶴 来)					
347	澤口 京祈 (金沢商)			佐藤 61	吉田 61	田中 60
348	北村 昂太郎 (二 水)					
349	佐藤 嵩一郎 (金大附)			中谷 61	吉田 63	田中 60
350	中谷 俊介 (金沢西)					
351	水本 光星 (明 倫)			佐々木 60	吉田 63	田中 62
352	佐々木 祐 (大聖寺)					
353	連 拓馬 (遊学館)			田中 60	竹内 63	田中 62
354	吉田 峻也 (錦 丘)					
355	田中 祥貴 (泉 丘)			行司 60	行司 63	田中 62
356	前田 光輝 (学院東)					
357	竹内 健 (金市工)			行司 60	行司 63	田中 62
358	玉村 亮太 (明 峰)					
359	行司 侑磨 (二 水)					
360	道筋 大輝 [31/40] (県立工)					

361	尾山 遼 [4/40] (泉 丘)		尾山 60	的場 61	尾山 60	尾山 62
362	的場 大貴 (明 倫)					
363	紺谷 駿也 (金市工)			藤元 64	藤元 61	尾山 62
364	藤元 直樹 (金沢西)					
365	塩谷 拓也 (二 水)			林 76(2)	林 62	松本 60
366	近本 智 (星 稜)					
367	笹村 昂平 (錦 丘)			松本 WO	松本 WO	尾山 61
368	山 勇輝 (県立工)					
369	林 樹 (明 峰)			松本 WO	松本 WO	尾山 61
370	吉本 龍介 (北陸学)					
371	BYE			塚本 61	塚本 60	尾山 61
372	松本 一征 (小松工)					
373	中村 浩己 (鶴 来)			塚本 60	塚本 62	辰巳 62
374	亀谷 健太 (泉 丘)					
375	塚本 凌大 (県立工)			高瀬 63	高瀬 62	辰巳 62
376	竹俣 勇輝 (明 倫)					
377	高瀬 蔵 (星 稜)			辰巳 61	辰巳 76(2)	辰巳 62
378	佐々木 壘 (金沢西)					
379	辰巳 祐大 (石高専)			出口 62	出口 62	辰巳 62
380	出口 稜人 (錦 丘)					
381	川崎 僚也 (金市工)			木村 62	池本 61	辰巳 62
382	西村 圭太朗 (大聖寺)					
383	木村 友哉 (二 水)					
384	池本 史弥 [23/40] (小 松)					

2014 U18 石川県ジュニアテニス選手権 予選大会 男子シングルス

385	水上 雄太 [11/40] (金大附)		水上 62	水上 60	水上 60
386	山口 和弥 (星 稜)	片山 62			
387	片山 和紀 (石高専)				
388	西出 晃希 (大聖寺)				
389	山下 大輝 (明 倫)	西出 60			
390	西尾 涼也 (金沢西)	西尾 76(6)			
391	岩下 尚 (泉 丘)		岩下 62		
392	BYE	笹田 WO			
393	笹田 修平 (二 水)				
394	西田 将哉 (県立工)		清水 64		
395	清水 大暉 (金 沢)	清水 64			
396	山本 叶都 (桜 丘)		清水 63		
397	林 和哉 (小松工)				
398	池田 慎之輔 (明 倫)	日詰 61			
399	日詰 達哉 (泉 丘)	日詰 61			
400	大友 泰志 (二 水)				
401	田中 優太 (金沢西)	大友 62			
402	諸角 勝汰 (星 稜)	諸角 60			
403	水牧 太一 (明 峰)				
404	上野 喜大 (遊学館)	橋本 63			
405	橋本 啓司 (錦 丘)	橋本 60			
406	山田 凌士 (県立工)				
407	宮本 航 (小 松)	宮本 64			
408	笠嶋 直基 [39/40] (星 稜)		笠嶋 61		
			日詰 64		
			日詰 76(3)		

409	川口 優 [2/40] (小松工)		船見 76(3)	船見 63	船見 62
410	船見 友亮 (泉 丘)	船見 62			
411	横山 丈夫 (県立工)				
412	西村 康平 (伏 見)				
413	古谷 将志 (明 倫)	西村 63			
414	紙谷 卓郎 (金沢西)		西村 62		
415	八田 竜之介 (二 水)				
416	BYE	湯川 WO			
417	湯川 楽也 (寺 井)				
418	小々高 翔太 (学院東)		八田 60		
419	林 将平 (桜 丘)	小々高 64			
420	喜多 敦矢 (星 稜)		小々高 64		
421	浦 康二 (伏 見)				
422	平野 大智 (石高専)		浦 61		
423	若林 優弥 (小 松)	若林 60			
424	宮脇 和輝 (金市工)				
425	島津 大樹 (金 沢)		浦 63		
426	岡 風太 (辰巳丘)	島津 60			
427	谷口 拓都 (鶴 来)		島津 63		
428	西 紘佑 (二 水)				
429	丸岡 弘人 (金沢西)	西 61			
430	村田 郁人 (明 倫)		西 62		
431	中 哲樹 (遊学館)	村田 WO			
432	割崎 雅彬 [30/40] (辰巳丘)		割崎 62		
			浦 63		
			浦 62		

2014 U18 石川県ジュニアテニス選手権 予選大会 男子シングルス

433	不室 晋太郎 [5/40] (泉 丘)
434	杉本 守 (二 水)
435	月輪 直樹 (錦 丘)
436	深田 昌弥 (明 倫)
437	中橋 聖太 (金市工)
438	高田 紘輔 (金沢西)
439	下出 峻太 (明 峰)
440	北村 厚樹 (県立工)
441	布袋 和樹 (石高専)
442	豊田 翼 (伏 見)
443	孫崎 裕人 (小 松)
444	山崎 恭平 (北陸学)
445	宇枝 元治 (小松工)
446	山下 透生 (向 陽)
447	佐藤 啓明 (金大附)
448	青木 淳 (金沢西)
449	BYE
450	池端 康介 (泉 丘)
451	田中 駿ノ介 (金 沢)
452	笠置 諒一 (石高専)
453	小西 連 (明 倫)
454	田丸 諒 (金市工)
455	向田 修 (北 陵)
456	上木 健之祐 [26/40] (錦 丘)

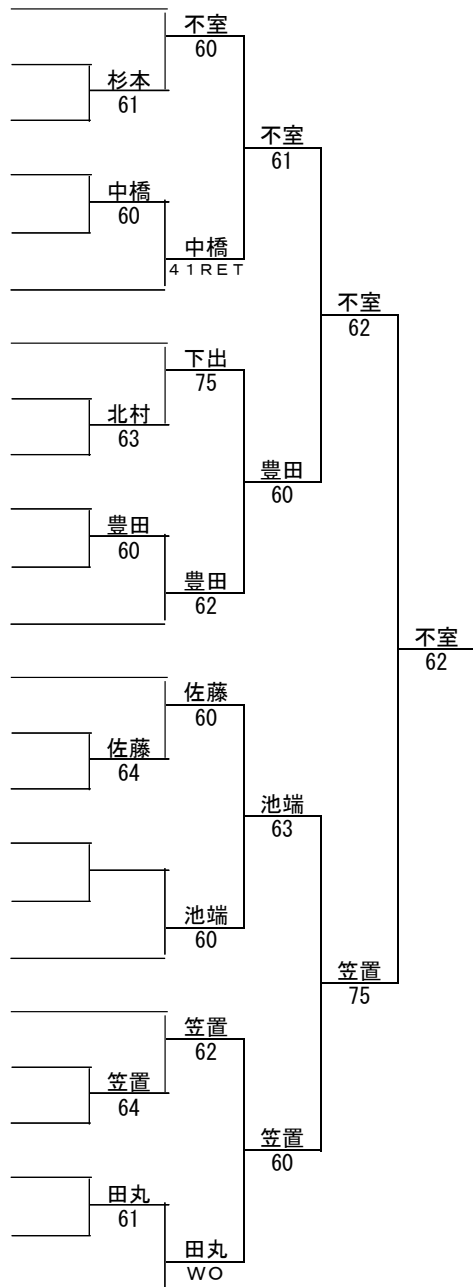

457	小川 真人 [14/40] (金 沢)
458	林 直輝 (石高専)
459	中口 魁 (明 倫)
460	南 和志 (小 松)
461	大谷 佳吾 (金沢西)
462	徳坂 寛人 (辰巳丘)
463	川崎 耀介 (県立工)
464	梅澤 直幸 (泉 丘)
465	高瀬 順也 (星 稜)
466	北野 勝平 (金市工)
467	高屋 潤人 (錦 丘)
468	上田 草太 (小松工)
469	福森 康生 (松 任)
470	山田 真聖 (二 水)
471	永井 雄大 (小 松)
472	西野 陸 (桜 丘)
473	宮本 卓哉 (泉 丘)
474	北國 侑吾 (金沢西)
475	川崎 拓真 (大 実)
476	西出 右京 (小松工)
477	奥 亮太郎 (明 倫)
478	背戸 一樹 (錦 丘)
479	山澤 慎太郎 (金大附)
480	東 凌央 [21/40] (大聖寺)

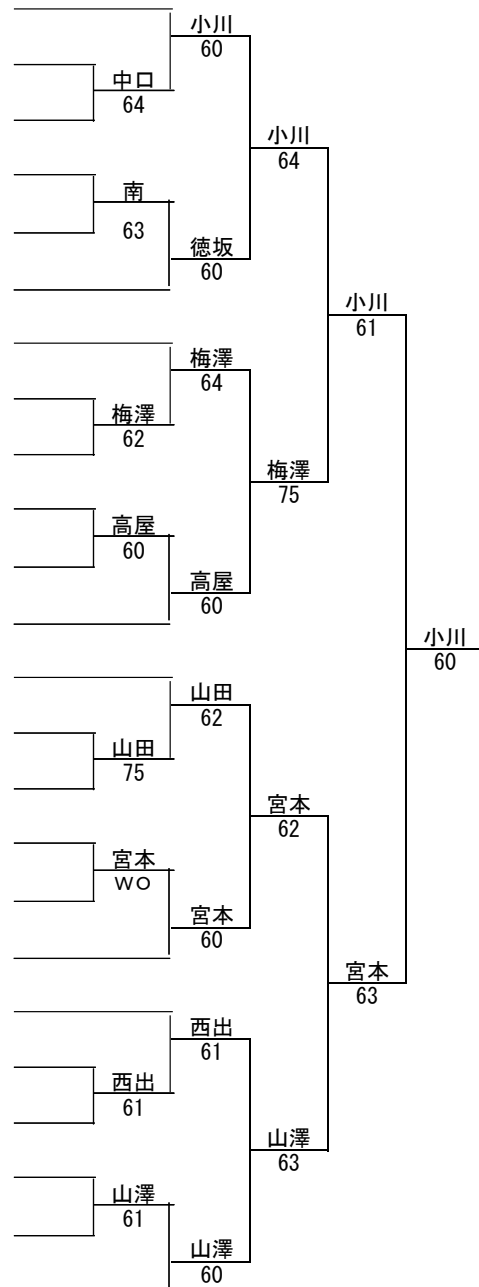

2014 U18 石川県ジュニアテニス選手権 予選大会 男子ダブルス

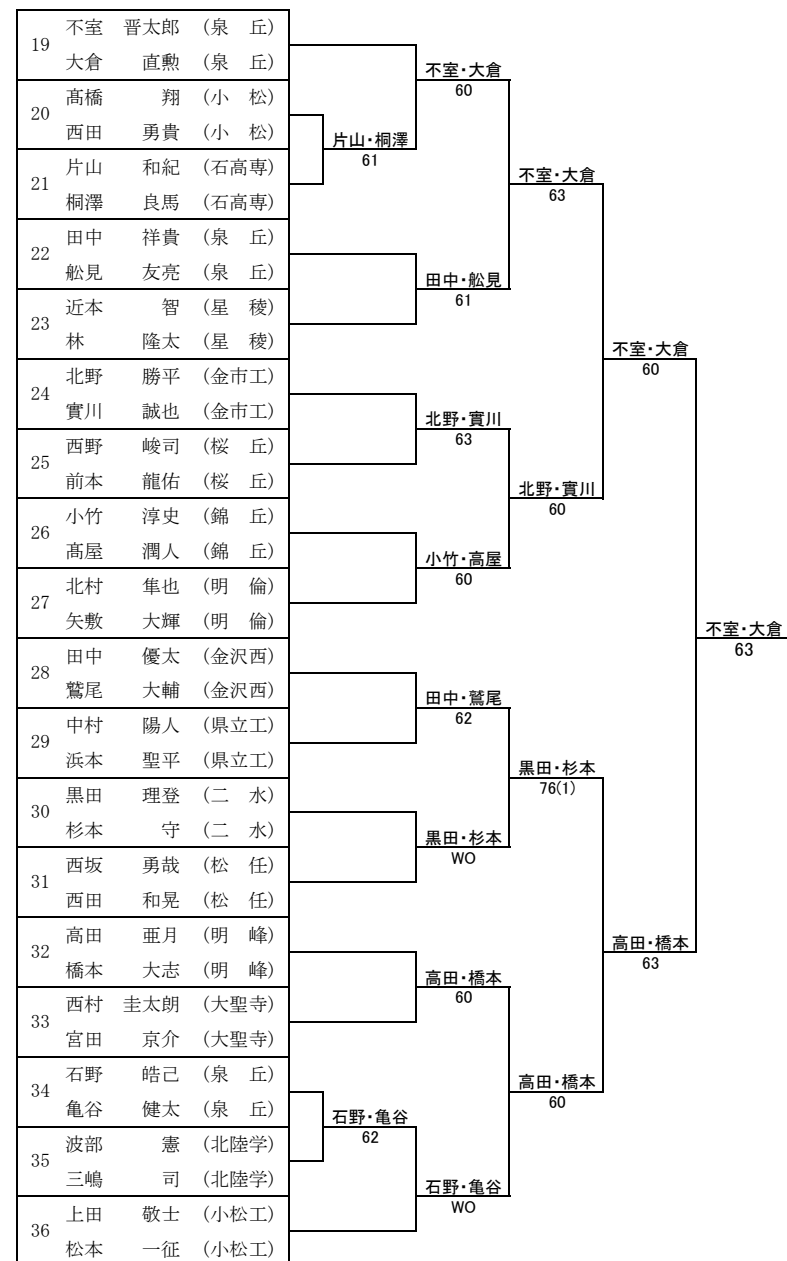
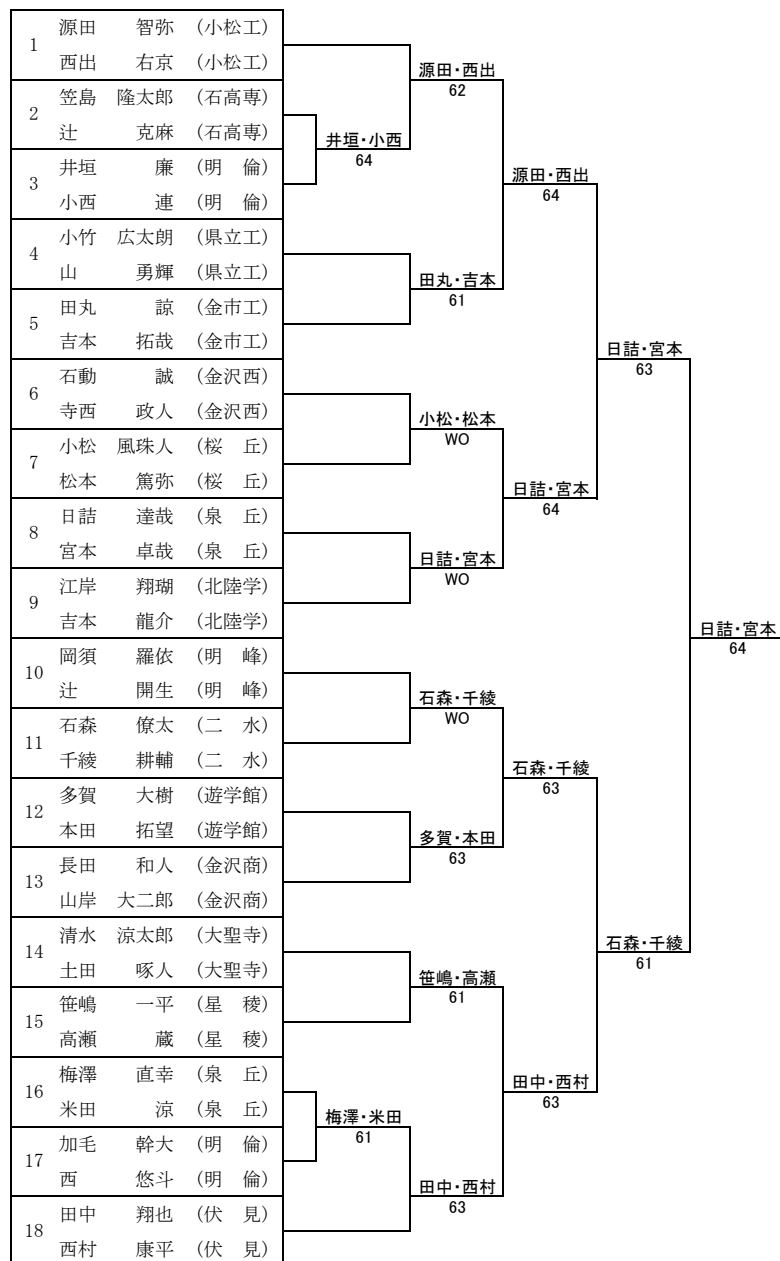

2014 U18 石川県ジュニアテニス選手権 予選大会 男子ダブルス

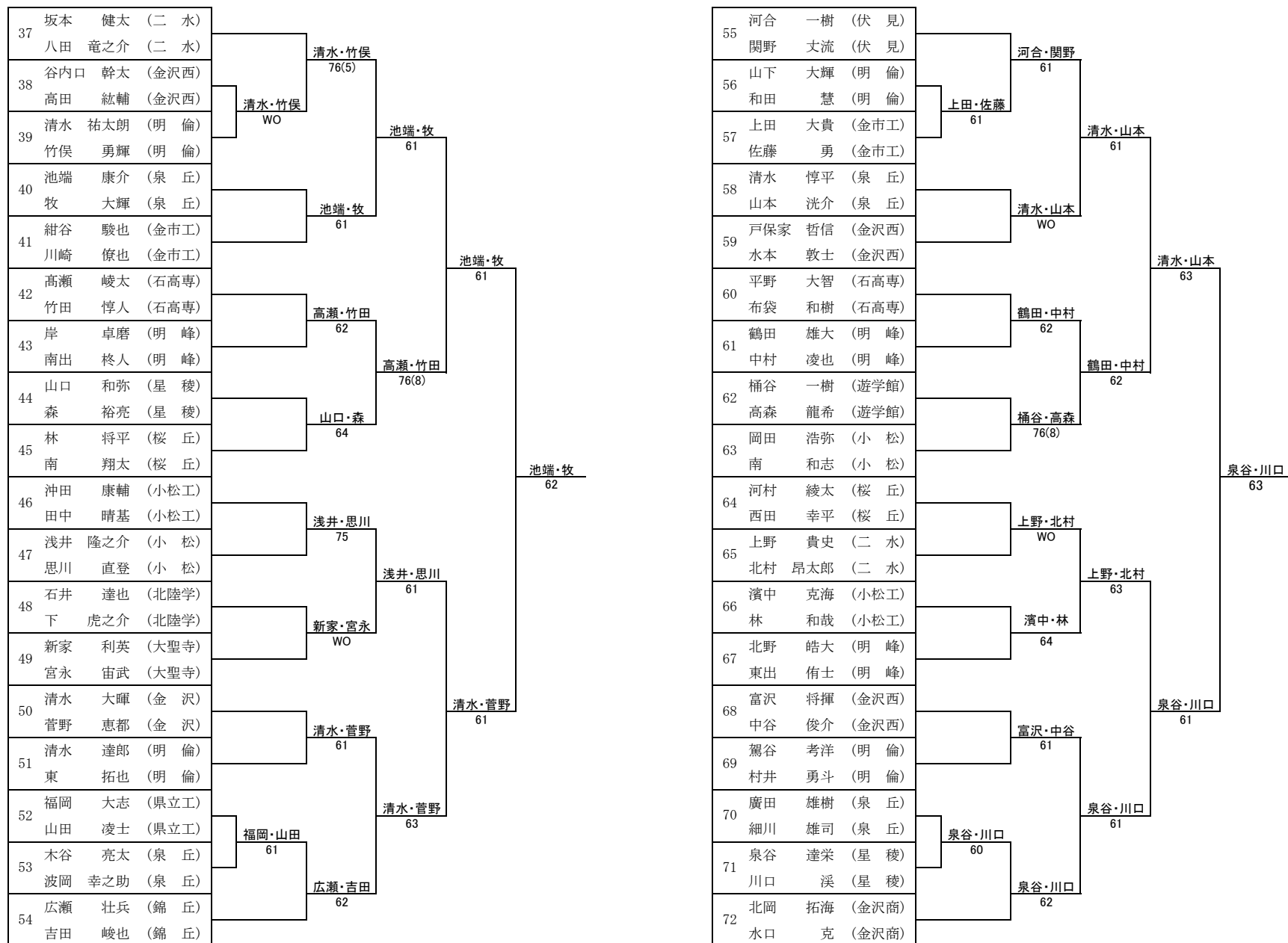

2014 U18 石川県ジュニアテニス選手権 予選大会 男子ダブルス

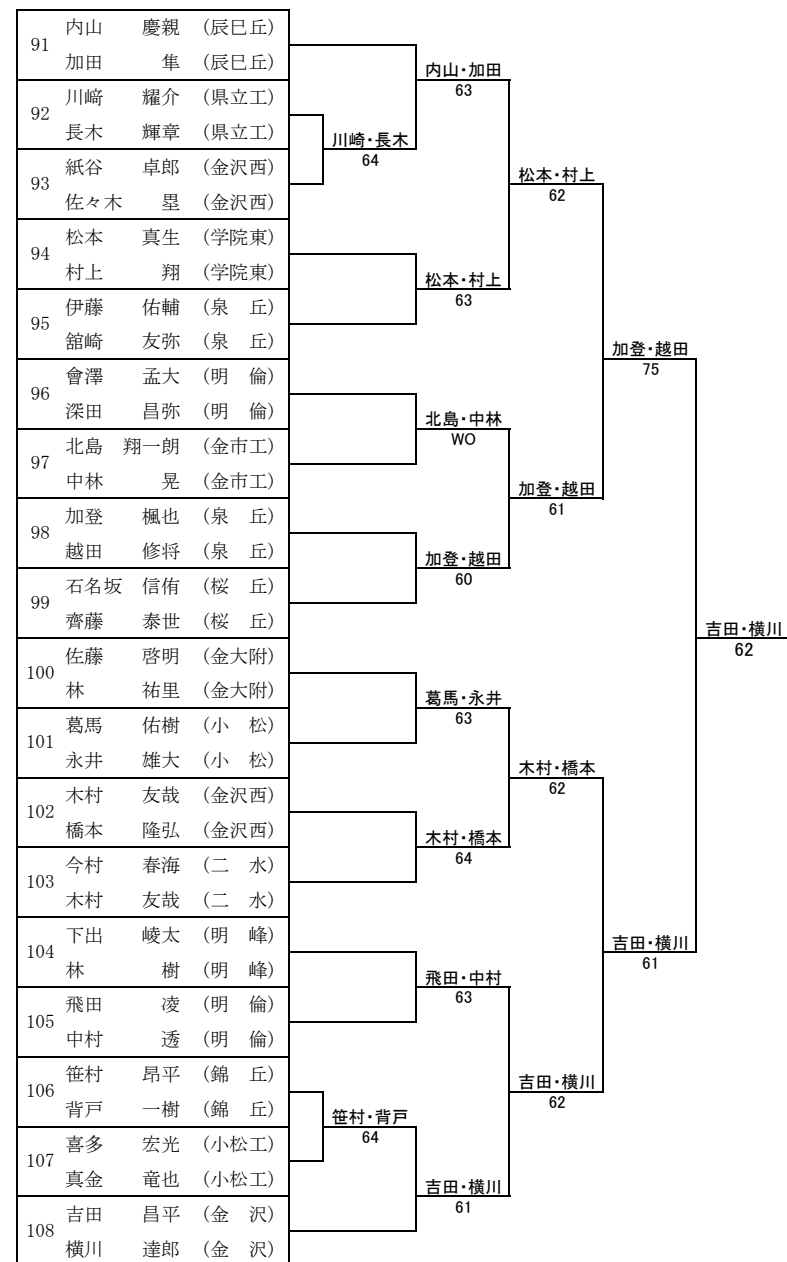
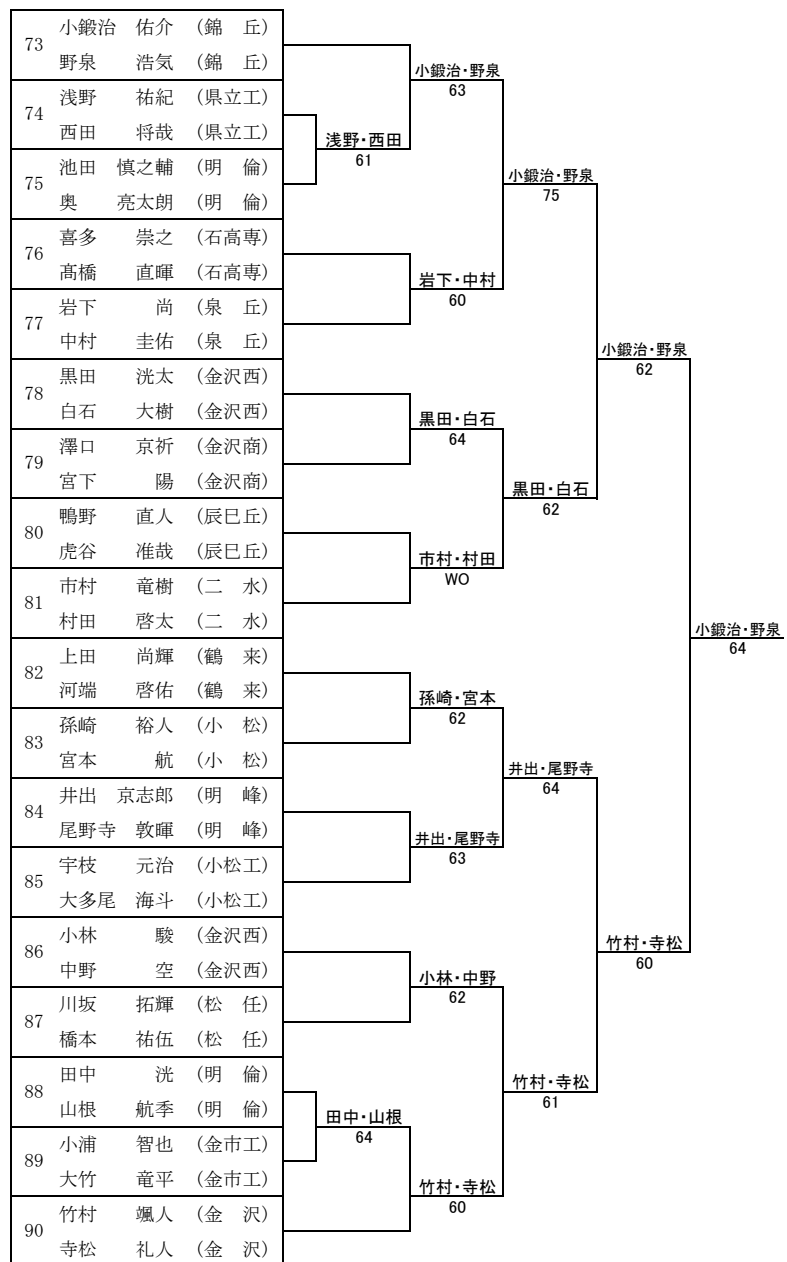

2014 U18 石川県ジュニアテニス選手権 予選大会 男子ダブルス

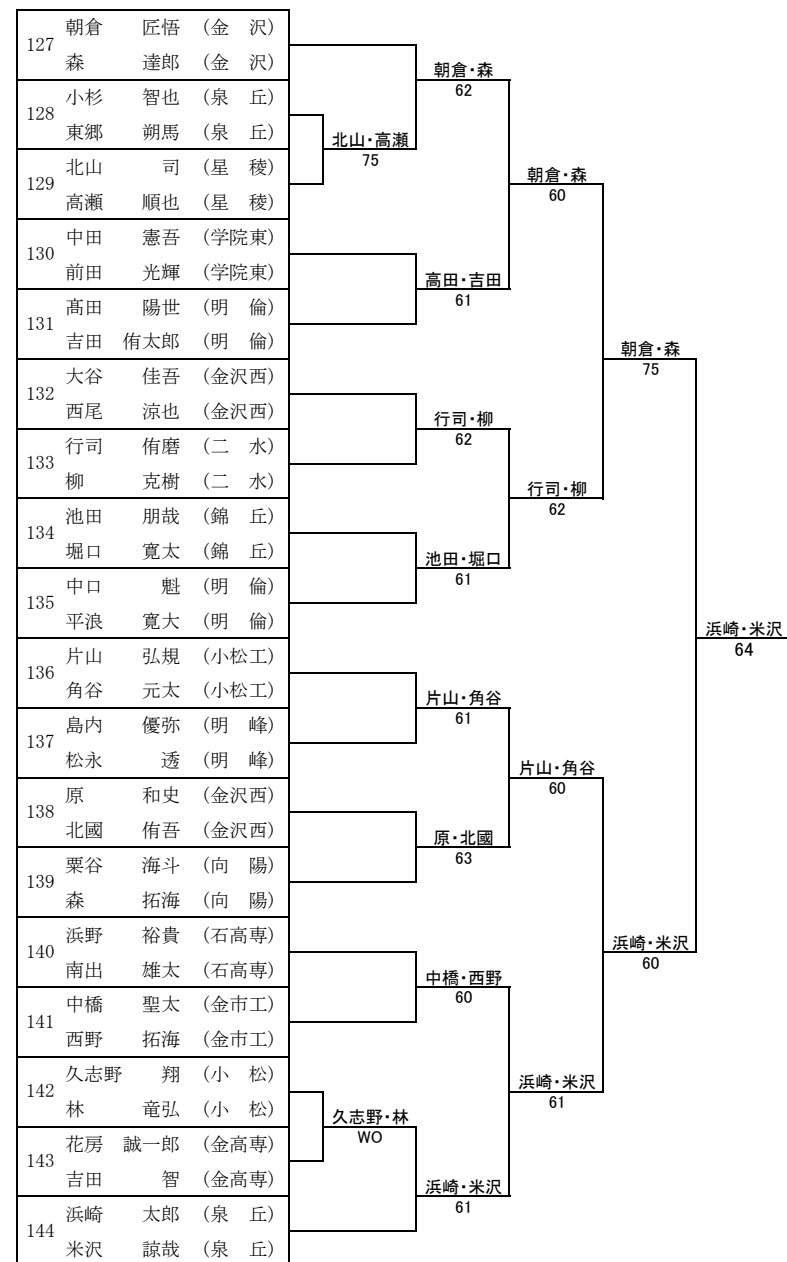
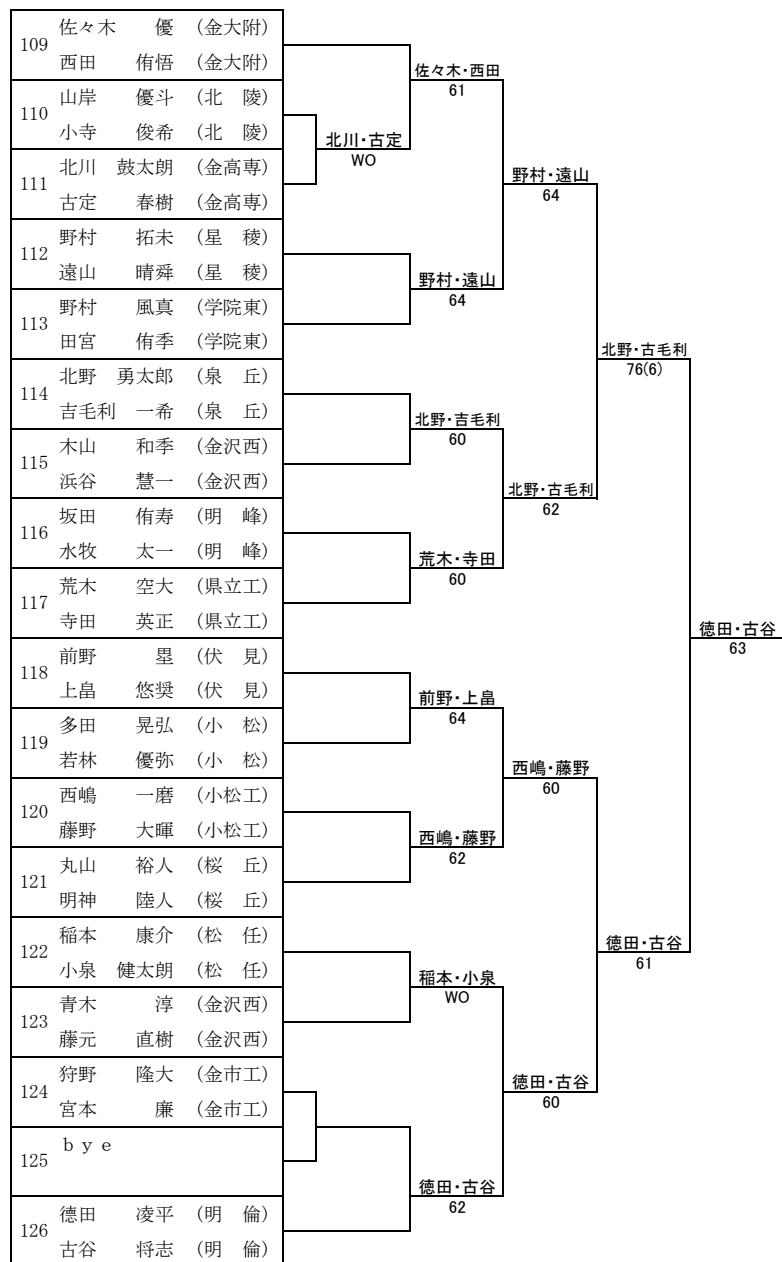

2014 U18 石川県ジュニアテニス選手権 予選大会 男子ダブルス

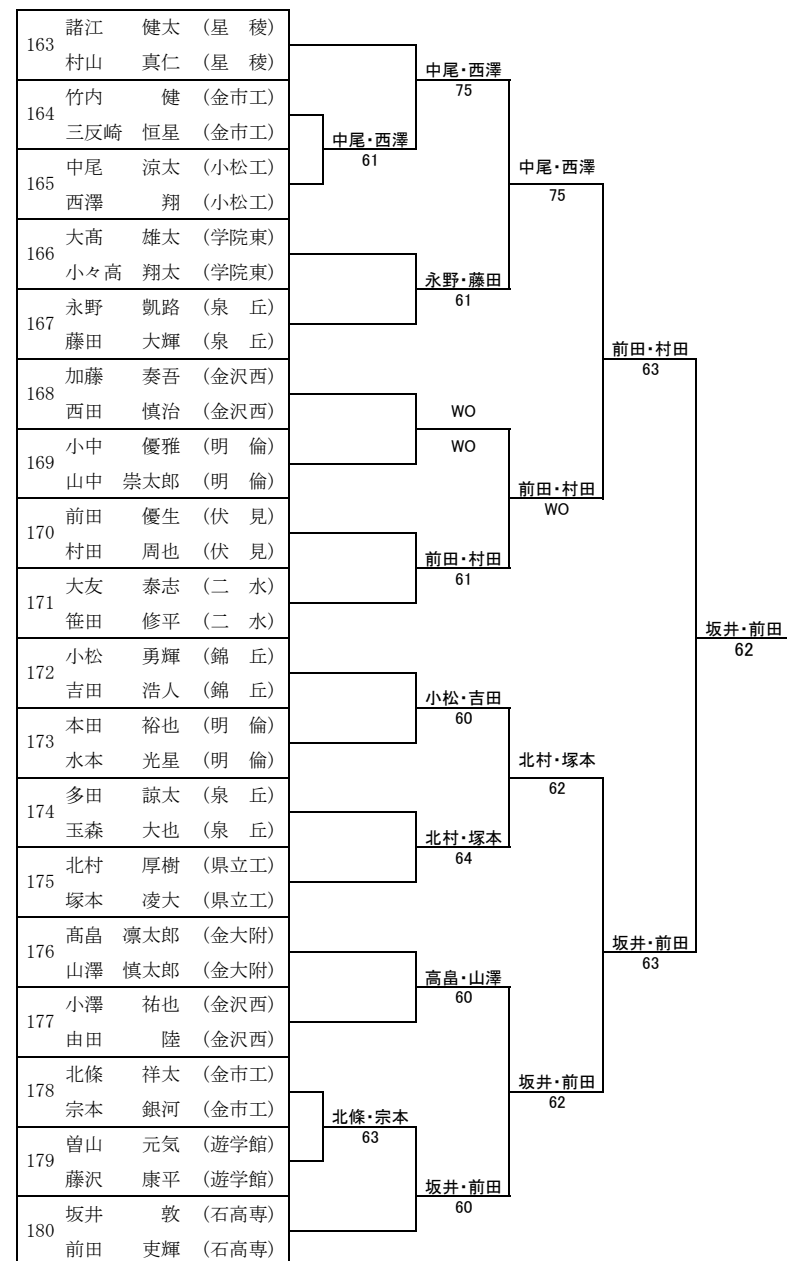
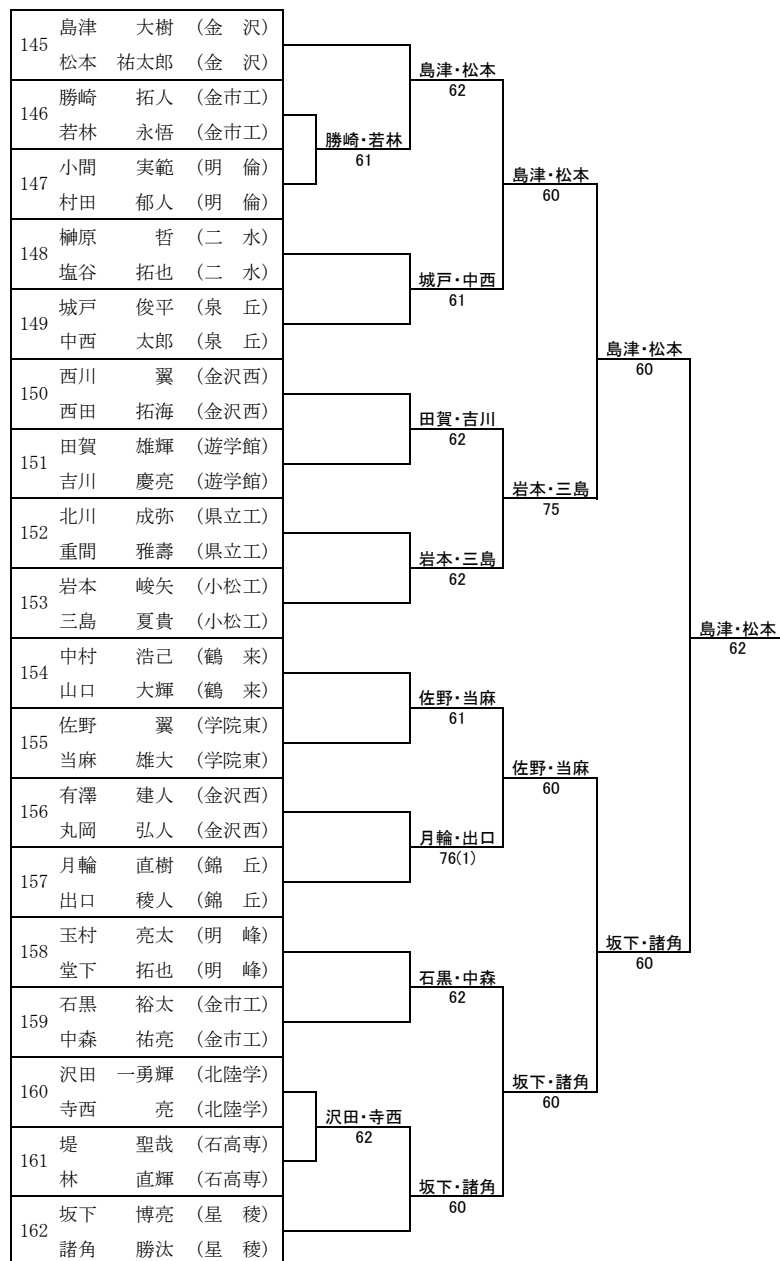

2014 U18 石川県ジュニアテニス選手権 予選大会 女子シングルス

1	太田 小百合 (小 松)	太田			
2	干場 なつみ (松 任)	60	太田	60	太田 62
3	南部 紗里 (錦 丘)	関			
4	関 瑞希 (伏 見)	75			
5	干場 麻美 (金沢西)	干場			
6	本居 沙彩 (泉 丘)	64	中村	63	
7	村井 萌香 (明 峰)	中村			
8	中村 紀里佳 (県立工)	63			

9	斎藤 祥子 (小 松)	斎藤			
10	山本 愛恵 (松 任)	61	斎藤	62	高井 76(5)
11	松下 久子 (明 倫)	松下			
12	北山 詩菜 (錦 丘)	63			
13	高井 淑世 (星 稜)	高井			
14	吉井 日向子 (辰巳丘)	60	高井	64	
15	田中 美奈代 (明 峰)	高木			
16	高木 光 (金大附)	60			

17	黒瀧 由真 (小 松)	黒瀧			
18	荒木 百菜 (錦 丘)	60	黒瀧	60	江縁 62
19	中川 果純 (二 水)	上田			
20	上田 愛恵 (辰巳丘)	62			
21	鈴坂 優希 (星 稜)	鈴坂			
22	宮本 璃依 (泉 丘)	61	江縁	63	
23	近藤 咲衣 (明 峰)	江縁			
24	江縁 はるな (金 沢)	64			

25	小澤 萌々子 (小 松)				
26	BYE		小澤	64	小澤 61
27	石井 槇恵 (松 任)	石井			
28	藤村 舞 (錦 丘)	64			
29	和田 瑞穂 (辰巳丘)	相馬			
30	相馬 志穂里 (泉 丘)	62	中段	60	
31	黒川 綾花 (明 峰)	中段			
32	中段 美咲 (北陸学)	60			

33	小坂 綾穂 (小 松)				
34	BYE		小坂	61	小坂 63
35	柿本 紅葉 (錦 丘)	柿本			
36	富 奈緒 (二 水)	63			
37	飯田 久留美 (金沢商)	飯田			
38	日下 琳香 (泉 丘)	60	前川	60	
39	多保田 莉歩 (明 峰)	前川			
40	前川 菜生 (伏 見)	60			

41	草間 美優 (伏 見)	草間			
42	島 春奈 (泉 丘)	61	草間	61	草間 63
43	増田 怜奈 (明 峰)	和田			
44	和田 七海 (二 水)	61			
45	平 佳菜 (辰巳丘)	早川			
46	早川 遥華 (金沢商)	62	武腰	61	
47	道畑 ひな (錦 丘)	武腰			
48	武腰 夢 (小 松)	62			

2014 U18 石川県ジュニアテニス選手権 予選大会 女子シングルス

49	南川 真季 (金大附)	南川		
50	山下 亜里沙 (明 倫)	64	南川	
51	軽海 帆乃佳 (明 峰)	軽海	62	
52	信清 真菜 (二 水)	61		西野
53	西野 晴佳 (伏 見)	西野		62
54	井上 瑠依 (金沢商)	60	西野	
55	炭谷 保乃歌 (錦 丘)	清水	62	
56	清水 美希 (小 松)	61		

57	伴田 千紘 (金沢西)	伴田		
58	山田 真子 (北陸学)	63	伴田	
59	前戸 恵里佳 (明 峰)	藤居	61	
60	藤居 真利奈 (二 水)	WO		伴田
61	川 玲奈 (金沢商)	本田		62
62	本田 里沙子 (伏 見)	62	亀田	
63	渡邊 奈津美 (明 倫)	亀田	60	
64	亀田 優衣 (小 松)	63		

65	端 優依奈 (金 沢)	端		
66	千寺丸 晴香 (明 峰)	60	森田	
67	森田 有香 (泉 丘)	森田	75	
68	高橋 ひなた (金沢商)	62		森田
69	宮本 夏菜 (学院東)	宮本		61
70	山本 加奈子 (二 水)	60	宮本	
71	八重樫 奈那 (明 倫)	八重樫	75	
72	森影 真唯 (小 松)	63		

73	大橋 彩乃 (明 峰)			
74	BYE		大橋	
75	矢木 映利奈 (明 倫)	矢木	60	
76	田中 美空萌 (泉 丘)	64		山口
77	端野 朱莉 (金沢商)	長尾		63
78	長尾 光喜 (二 水)	62	山口	
79	山口 香菜 (小 松)	山口	61	
80	宮田 茉実 (金 沢)	61		

81	飯田 由実香 (金 沢)	飯田		
82	桶川 美樹 (大聖寺)	62	飯田	
83	大矢 詩織 (明 倫)	大矢	62	
84	笠松 沙代 (金沢商)	61		飯田
85	山本 早希 (学院東)	馬野		63
86	馬野 みく (伏 見)	61	竹内	
87	竹田 有希 (明 峰)	竹内	62	
88	竹内 まみ (二 水)	60		

89	北島 有梨沙 (明 倫)			
90	BYE		北島	
91	中川 智香子 (小 松)	中川	61	
92	山元 えむ (向 陽)	60		河村
93	桶家 祐美 (金沢商)	桶家		75
94	田村 めぐみ (二 水)	60	河村	
95	山口 深紅 (明 峰)	河村	61	
96	河村 安奈 (北陸学)	60		

2014 U18 石川県ジュニアテニス選手権 予選大会 女子シングルス

97	尾上 瞳 (金 沢)			
98	BYE			
99	竹村 七菜 (県立工)	笠原	尾上	
100	笹原 由理子 (小 松)	WO	60	
101	春木 のん (金沢商)	直江		
102	直江 梓 (二 水)	61	吉川	
103	新家 萌子 (明 峰)	吉川	60	
104	吉川 真由 (北陸学)	60		
			吉川	62

121	稲荷 千紗 (二 水)	小山		
122	小山 祐貴乃 (小 松)	61	小山	
123	本田 穂奈 (泉 丘)	本田	61	
124	北 くるみ (金沢商)	60		
125	西田 ひかり (金 沢)	鳩		
126	鳩 愛永 (伏 見)	61	鳩	
127	大門 かなみ (明 峰)	波多野	62	
128	波多野 尋花 (錦 丘)	62		
			鳩	63

105	堀岡 伶 (金 沢)	堀岡		
106	大西 まり奈 (大聖寺)	61	目代	
107	目代 知里 (明 倫)	目代	61	
108	杉本 汐圭 (金沢商)	62		
109	河村 采佳 (学院東)	河村		
110	涌井 香於里 (二 水)	63	森山	
111	奥名 香渚 (明 峰)	森山	76(4)	
112	森山 桃子 (北陸学)	60		
			森山	63

129	堀場 祐希 (二 水)	堀場		
130	佐藤 かなえ (大聖寺)	64	堀場	
131	中西 麻里子 (泉 丘)	中西	61	
132	宮崎 晴奈 (明 峰)	63		
133	名山 瑛未里 (北陸学)	名山		
134	東 瑞樹 (金大附)	61	名山	
135	河口 祐里奈 (小 松)	河口	61	
136	武田 和泉 (金 沢)	61		
			名山	62

113	大野 雅子 (錦 丘)			
114	BYE			
115	吉川 奈那 (小 松)	吉川	大野	
116	野崎 愛花 (明 倫)	61	64	
117	杉山 綾香 (金沢商)	飯田		
118	飯田 桃子 (学院東)	64	松田	
119	渋谷 美伊 (明 峰)	松田	62	
120	松田 夏帆 (二 水)	60		
			大野	75

137	小坂 優佳 (北陸学)	小坂		
138	多長 優佳 (明 峰)	60	小坂	
139	塩田 弥生 (泉 丘)	WO	WO	
140	細川 なみ (県立工)	WO		
141	河野 菜香 (金 沢)	西田		
142	西田 朱里 (伏 見)	WO		
143	森 真桜 (小 松)	森	64	
144	朝倉 光香 (二 水)	64		
			小坂	62

2014 U18 石川県ジュニアテニス選手権 予選大会 女子シングルス

145	能登 亜希穂 (北陸学)	能登				
146	寺井 采 (大聖寺)	61	能登	60	能登	60
147	江嵐 綾乃 (泉 丘)	富沢				
148	富沢 千明 (金沢西)	WO				
149	中出 理菜 (明 峰)	山本				
150	山本 涼花 (二 水)	62	加藤	63		
151	中村 梨香子 (金大附)	加藤				
152	加藤 早紀 (明 倫)	61				
153	宇野 優奈 (北陸学)	宇野	宇野	60	宇野	63
154	永浜 希 (小 松)	61				
155	山田 里奈 (泉 丘)	西村				
156	西村 知夏 (伏 見)	62				
157	河村 怜奈 (県立工)	長瀬	穴田	63		
158	長瀬 伊澄 (金沢西)	62				
159	宮崎 史菜 (二 水)	穴田				
160	穴田 早野佳 (明 峰)	WO				

2014 U18 石川県ジュニアテニス選手権 予選大会 女子ダブルス

1	黒瀧 由真 (小松)	斎藤 祥子 (小松)	黒瀧・斎藤 60
2	相馬 志穂里 (泉丘)	宮本 璃依 (泉丘)	
3	多長 優佳 (明峰)	中出 理菜 (明峰)	
4	藤村 舞 (錦丘)	荒木 百菜 (錦丘)	

21	多保田 莉歩 (明峰)	増田 怜奈 (明峰)	多保田・増田 WO
22	西田 ひかり (金沢)	河野 菜香 (金沢)	
23	森 真桜 (小松)	山口 香菜 (小松)	
24	松田 夏帆 (二水)	和田 七海 (二水)	

5	亀田 優衣 (小松)	小坂 綾穂 (小松)	亀田・小坂 60
6	炭谷 保乃歌 (錦丘)	道畑 ひな (錦丘)	
7	堀場 祐希 (二水)	涌井 香於里 (二水)	
8	笠松 沙代 (金沢商)	端野 朱莉 (金沢商)	

25	堀岡 伶 (金沢)	尾上 瞳 (金沢)	堀岡・尾上 63
26	矢木 映利奈 (明倫)	八重樫 奈那 (明倫)	
27	杉本 汐圭 (金沢商)	杉山 綾香 (金沢商)	
28	竹田 有希 (明峰)	田中 美奈代 (明峰)	

9	田中 美空萌 (泉丘)	本田 毬奈 (泉丘)	田中・本田 60
10	宮崎 晴奈 (明峰)	山口 深紅 (明峰)	
11	田村 めぐみ (二水)	直江 梓 (二水)	
12	清水 美希 (小松)	武腰 夢 (小松)	

29	高橋 ひなた (金沢商)	春木 のん (金沢商)	松下・渡邊 76(2)
30	松下 久子 (明倫)	渡邊 奈津美 (明倫)	
31	馬野 みく (伏見)	関 瑞希 (伏見)	
32	新家 萌子 (明峰)	前戸 恵里佳 (明峰)	

13	朝倉 光香 (二水)	宮崎 史菜 (二水)	奥名・千寺丸 WO
14	奥名 香渚 (明峰)	千寺丸 晴香 (明峰)	
15	富沢 千明 (金沢西)	長瀬 伊澄 (金沢西)	
16	小山 祐貴乃 (小松)	森影 真唯 (小松)	

33	西田 朱里 (伏見)	西野 晴佳 (伏見)	西田・西野 60
34	桶家 祐美 (金沢商)	北 くるみ (金沢商)	
35	中川 智香子 (小松)	笹原 由理子 (小松)	
36	森田 有香 (泉丘)	山田 里奈 (泉丘)	

17	新家 由佳理 (明峰)	近藤 咲衣 (明峰)	新家・近藤 62
18	永浜 希 (小松)	吉川 奈那 (小松)	
19	長尾 光喜 (二水)	山本 加奈子 (二水)	
20	瓜 彩那 (伏見)	本田 里沙子 (伏見)	

37	加藤 早紀 (明倫)	目代 知里 (明倫)	加藤・目代 61
38	日下 琳香 (泉丘)	本居 沙彩 (泉丘)	
39	渋谷 美伊 (明峰)	大門 かなみ (明峰)	
40	中川 果純 (二水)	山本 涼花 (二水)	

黒瀧・斎藤
62

藤村・荒木
61

亀田・小坂
62

堀場・涌井
60

田中・本田
64

清水・武腰
60

奥名・千寺丸
WO

小山・森影
62

小山・森影
61

新家・近藤
62

瓜・本田
61

瓜・本田
60

多保田・増田
WO

森・山口
61

森・山口
75

堀岡・尾上
63

堀岡・尾上
60

杉本・杉山
76(4)

田中 美奈代 (明峰)

松下・渡邊
76(2)

馬野・関
63

馬野・関
WO

西田・西野
60

西田・西野
61

中川・笹原
61

森田 有香 (泉丘)

山田 里奈 (泉丘)

加藤・目代
61

加藤・目代
62

中川・山本
61

中川 果純 (二水)

山本 涼花 (二水)

大会名 平成26年度全日本ジュニアテニス選手権U18石川県大会
主催 石川県テニス協会
公認 北信越テニス協会
主管 石川県高等学校体育連盟テニス部
開催日 平成26年5月3日(土)-5日(月)
会場 辰口丘陵公園テニスコート

18才以下 男子シングルス

平成26年度全日本ジュニアテニス選手権18才以下石川県大会
5月3日(土)-5日(月), 辰口丘陵公園テニスコート

1 柴田 優貴 3 (金 沢)	60	60	48 長根尾 直輝 3 (小市立)
2 北市 和 3 (石高専)	60	60	49 高村 友輔 3 (金 沢)
3 小松 風珠人 3 (桜 丘)	63	61	50 戸保家 哲信 3 (金沢西)
4 下 昂平 3 (二 水)	60	63	51 高森 和希 3 (県立工)
5 田中 祥貴 2 (泉 丘)	62	61	52 江川 凌太 3 (石高専)
6 北元 誠 3 (辰巳丘)	63	61	53 新保 洸輝 3 (尾山台)
7 平野 智之 3 (尾山台)	61	60	54 谷 岳幸 3 (鶴 来)
8 山谷 寿誉 3 (大聖寺)	61	62	55 高井 光 3 (伏 見)
9 宮崎 航介 3 (伏 見)	61	62	56 東 和輝 3 (星 稜)
10 永山 翔也 3 (金 沢)	61	63	57 堀 僚太 3 (学院東)
11 尾山 遼 3 (泉 丘)	63	61	58 浅地 真和 3 (金 沢)
12 浜崎 太郎 3 (泉 丘)	61	64	59 北岡 舜平 3 (泉 丘)
13 土村 瑠輝 2 (金 沢)	61	60	60 長谷川 雄大 2 (金大附)
14 金田 祥幸 2 (遊学館)	64	60	61 北岡 拓海 2 (金沢商)
15 上出 薫 3 (北陸学)	wo	75	62 西野 凱喜 3 (松 任)
16 木倉 友裕 3 (錦 丘)	61	75	63 岡川 稜弥 3 (錦 丘)
17 西尾 政博 3 (県立工)	61	60	64 木下 泰典 3 (泉 丘)
18 釣見 俊介 3 (学院東)	60	61	65 市村 友樹 3 (辰巳丘)
19 馬淵 裕司 2 (金 沢)	60	62	66 前田 優生 2 (伏 見)
20 坂本 つばさ 3 (金沢西)	60	62	67 卯野 誠太郎 3 (寺 井)
21 山崎 絢莉 3 (星 稜)	61	62	68 前 琢巳 3 (明 倫)
22 橋田 岳 3 (松 任)	62	61	69 牧 大輝 2 (泉 丘)
23 下村 知輝 3 (金大附)	60	83	70 鈴木 峻平 2 (大 実)
24 箸本 涼真 2 (錦 丘)	60	84	71 松原 聖也 3 (金 沢)
25 山岸 大河 2 (鶴 来)	60	84	72 植田 悠太 3 (金 沢)
26 浦 康二 3 (伏 見)	62	60	73 小原 優吉 3 (二 水)
27 坪内 陸 3 (北 陵)	60	61	74 桶谷 一樹 3 (遊学館)
28 日詰 達哉 3 (泉 丘)	60	62	75 高川 裕暉 3 (金市工)
29 片桐 旺郎 3 (星 稜)	62	61	76 所村 智貴 3 (北 陵)
30 善田 陸志 2 (寺 井)	60	62	77 浅谷 龍哉 3 (泉 丘)
31 藤田 颯人 3 (金大附)	60	63	78 池野 瑛吾 3 (星 稜)
32 石田 航星 3 (金 沢)	64	64	79 東原 直也 3 (泉 丘)
33 高尾 弘樹 3 (向 陽)	60	62	80 山本 涼太 3 (金高専)
34 大倉 直勲 2 (泉 丘)	62	62	81 松本 祐太郎 3 (金 沢)
35 徳田 凌平 3 (明 倫)	60	64	82 高田 垂月 2 (明 峰)
36 黒瀬 和輝 3 (金高専)	60	62	83 石田 祐磨 3 (伏 見)
37 高尻 雅人 3 (小松工)	75	62	84 中出 康太 2 (石高専)
38 窪田 正太郎 3 (星 稜)	75	76(0)	85 不室 晋太郎 3 (泉 丘)
39 橋本 大志 2 (明 峰)	64	62	86 中屋 智晴 2 (金 沢)
40 小川 真人 3 (金 沢)	64	63	87 小合澤 拓斗 3 (桜 丘)
41 中村 光希 3 (金市工)	62	61	88 宮永 大悟 2 (小 松)
42 舘 汰河 3 (翠 星)	60	61	89 岩田 悠 3 (向 陽)
43 北 悠雅 3 (小 松)	60	63	90 竹田 晃輔 2 (北陸学)
44 山本 洸介 3 (泉 丘)	60	76(4)	91 米沢 諒哉 3 (泉 丘)
45 水口 克 2 (金沢商)	61	60	92 西田 侑悟 2 (金大附)
46 東 義崇 3 (大 実)	60	60	93 西口 裕輝 3 (大聖寺)
47 米沢 勇輝 3 (金 沢)	60	64	94 加藤 佑樹 3 (小松工)
		60	95 小間 陸嗣 3 (錦 丘)

【北信越代表決定戦】

21 箸本 涼真 (錦 丘) 6-0 71 松原 聖也 (金 沢)
23 下村 知輝 (金大附) 1-6 72 植田 悠太 (金 沢)

18才以下 男子ダブルス

平成26年度全日本ジュニアテニス選手権18才以下石川県大会
5月3日(土)~4日(日), 辰口丘陵公園テニスコート

1 柴田 3・米沢 3 (金沢)	60	62	52 永山 3・馬淵 2 (金沢)
2 高田 2・湯川 2 (寺井)	60	63	53 池端 2・牧 2 (泉丘)
3 北出 3・小坂 3 (小松工)	60	64	54 岡 3・割崎 3 (辰巳丘)
4 谷口 3・西口 3 (大聖寺)	60	60	55 高井 3・荒尾 2 (伏見)
5 池田 2・岡野 2 (明峰)	62	63	56 辰巳 3・笠置 2 (石高専)
6 坂井 3・前田 3 (石高専)	63	60	57 加藤 3・高尻 3 (小松工)
7 佐藤 3・東出 3 (大実)	64	64	58 杉原 3・的場 3 (明倫)
8 豊田 3・浦 3 (伏見)	61	60	59 宮永 2・中出 2 (小松・石高専)
9 小西 3・若林 3 (小松)	60	60	60 安多 2・山下 2 (遊学館)
10 笠嶋 3・山崎 3 (星稜)	60	62	61 西野 3・村田 3 (桜丘)
11 門田 3・金田 2 (遊学館)	62	63	62 太田 3・櫻井 3 (金沢西)
12 藤田 3・久司 2 (金大附)	60	61	63 石倉 3・高森 3 (県立工)
13 上戸 3・小合澤 3 (桜丘)	60	60	64 寺岡 3・福森 3 (松任)
14 城下 3・橋田 3 (松任)	62	60	65 今井 3・茶野木 3 (尾山台)
15 梶田 3・中村 3 (金市工)	61	64	66 小鍛治 3・野泉 3 (錦丘)
16 岸沢 3・西尾 3 (金沢西)	62	60	67 池野 3・東 3 (星稜)
17 木下 3・東原 3 (泉丘)	62	60	68 不室 3・大倉 2 (泉丘)
18 吉田 3・横川 2 (金沢)	62	61	69 谷 3・谷口 2 (鶴来)
19 岡川 3・木倉 3 (錦丘)	62	61	70 安藤 2・田中 2 (金沢)
20 石田 3・小川 3 (金沢)	63	76(3)	71 所村 3・塚本 3 (北陵)
21 池野 3・坪内 3 (北陵)	63	61	72 今村 3・大田 2 (寺井)
22 岩田 3・高尾 3 (向陽)	76(5)	61	73 下 3・塚本 3 (二水)
23 上野 1・志賀 2 (金沢商)	60	63	74 上出 3・竹田 2 (北陸学)
24 岩佐 3・高橋 3 (明倫)	61	64	75 浅井 3・釣見 3 (学院東)
25 中村 3・西花 3 (尾山台)	63	62	76 黒瀬 3・山本 3 (金高専)
26 長根尾 3・下村 3 (小市・金附)	60	64	77 東 3・鈴木 2 (大実)
27 勝田 2・山森 2 (遊学館)	60	64	78 小原 3・越中 2 (二水)
28 片桐 3・窪田 3 (星稜)	62	63	79 上木 3・山本 3 (錦丘)
29 栄 3・平山 3 (金沢商)	62	63	80 浜崎 3・米沢 3 (泉丘)
30 伊藤 3・橋本 3 (錦丘)	76(3)	76(4)	81 川口 3・中谷 3 (小松工)
31 前 3・若島 3 (明倫)	61	75	82 泉谷 2・川口 2 (星稜)
32 大島 3・久保 3 (学院東)	61	62	83 徳田 3・古谷 3 (明倫)
33 西野 3・山下 3 (松任)	60	60	84 宮崎 3・山東 3 (伏見)
34 島津 3・松本 3 (金沢)	60	61	85 佐々木 2・西出 2 (大聖寺)
35 尾山 3・北岡 3 (泉丘)	62	64	86 佐野 3・馬場 2 (鶴来)
36 山岸 2・山下 2 (鶴来)	64	61	87 谷口 3・江川 3 (石高専)
37 廣川 3・三上 3 (向陽)	64	64	88 土村 2・中屋 2 (金沢)
38 西尾 3・道筋 3 (県立工)	64	62	89 長谷川 2・水上 2 (金大附)
39 高川 3・中村 3 (金市工)	63	62	90 新保 3・平野 3 (尾山台)
40 市村 3・北元 3 (辰巳丘)	61	64	91 浅地 3・高村 3 (金沢)
41 中山 3・前田 3 (明峰)	62	76(6)	92 藤井 3・堀 3 (学院東)
42 浅谷 3・橋爪 3 (泉丘)	62	60	93 舛井 3・横山 3 (県立工)
43 山谷 3・東 2 (大聖寺)	62	63	94 向田 3・鈴木 2 (北陵)
44 卯野 3・善田 2 (寺井)	60	62	95 中田 3・萩原 3 (金沢商)
45 池村 3・坂本 3 (金沢西)	62	63	96 北 3・田中 3 (小松)
46 石田 3・安江 3 (伏見)	61	62	97 中山 3・川崎 3 (北陸学)
47 石黒 2・佐藤 2 (金大附)	75	76(5)	98 田中 3・山中 3 (明峰)
48 西 3・山田 3 (二水)	62	60	99 高浦 3・林 3 (向陽)
49 田井 2・山崎 2 (北陸学)	62	62	100 田川 3・宮脇 3 (金市工)
50 柿澤 3・中谷 3 (桜丘)	60	61	101 日詰 3・宮本 3 (泉丘)
51 植田 3・松原 3 (金沢)	60	60	102 高村 3・徳坂 3 (辰巳丘)
			103 小間 3・箸本 2 (錦丘)

【北信越代表決定戦】

51 植田・松原 (金沢) 6-2 52 永山・馬淵 (金沢)

18才以下 女子シングルス

平成26年度全日本ジュニアテニス選手権18才以下石川県大会
5月3日(土)-5日(月), 辰口丘陵公園テニスコート

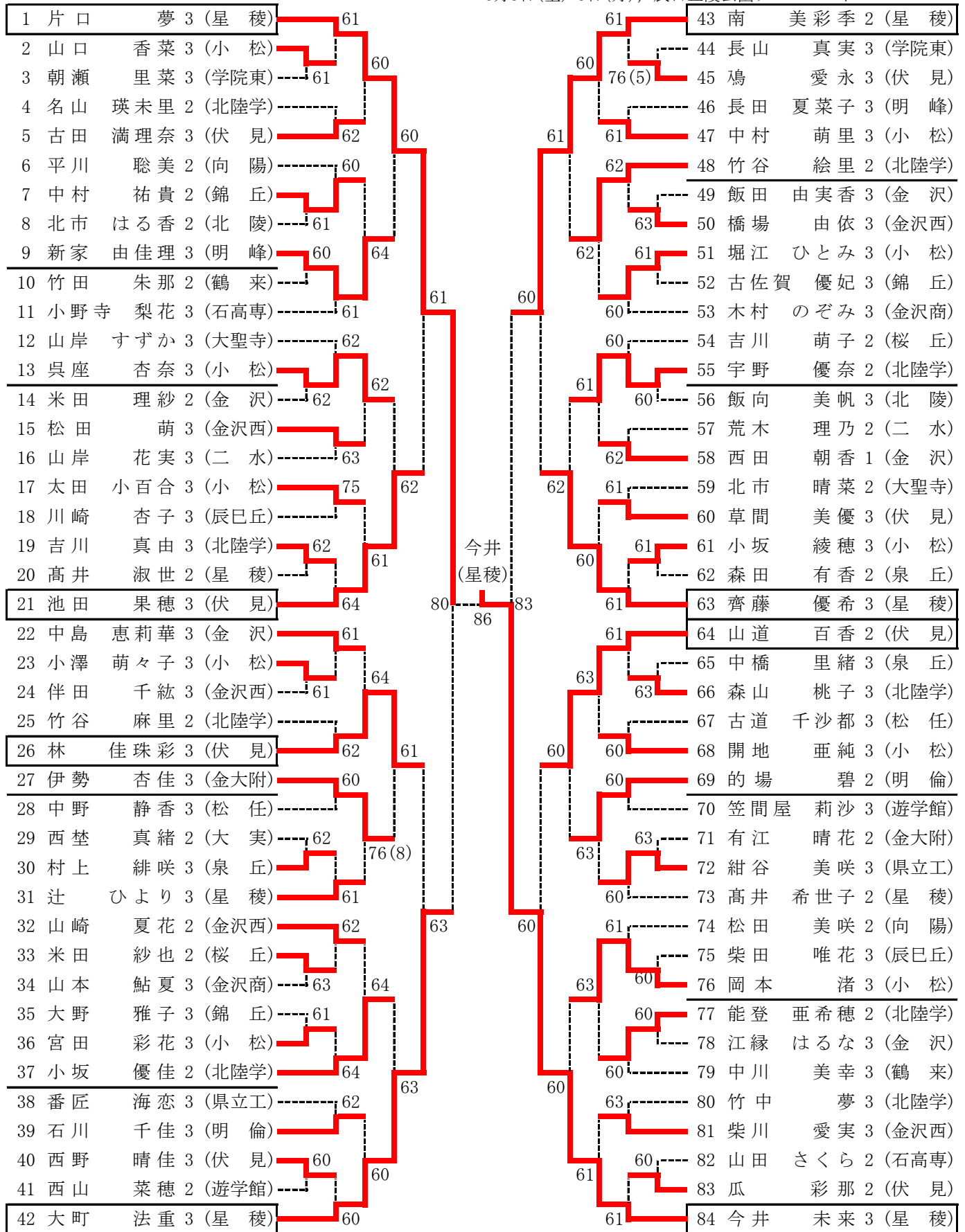

【北信越代表決定戦】

- 21 池田 果穂 (伏見) 3-6
- 26 林 佳珠彩 (伏見)
- 63 齊藤 優希 (星稜) 5-7
- 64 山道 百香 (伏見)

18才以下 女子ダブルス

平成26年度全日本ジュニアテニス選手権18才以下石川県大会
5月3日(土)-4日(日), 辰口丘陵公園テニスコート

1 今井3・片口3(星稜)	60	60	41 宇野2・能登2(北陸学)
2 瓜2・本田2(伏見)	60	60	42 西田3・西野3(伏見)
3 武田3・宮田3(金沢)	63	62	43 北山2・南部2(錦丘)
4 荒木2・松川2(遊学館)	61	63	44 島3・中西3(泉丘)
5 稲荷3・富3(二水)	60	60	45 浜本2・上野2(桜丘)
6 柴川3・松田3(金沢西)	60	62	46 平川2・松田2(向陽)
7 長田3・村井3(明峰)	61	61	47 飯田3・江縁3(金沢)
8 中橋3・村上3(泉丘)	61	61	48 小坂3・小山3(小松)
9 小野寺3・山田2(石高専)	76(5)	61	49 寺井2・佐藤2(大聖寺)
10 亀田3・森影2(小松)	61	60	50 藤居3・山岸3(二水)
11 竹中3・小坂2(北陸学)	60	61	51 穴田3・大橋3(明峰)
12 木村3・早川2(金沢商)	60	76(3)	52 伊勢3・有江2(金大附)
13 竹村3・細川2(県立工)	62	60	53 中島3・米田2(金沢)
14 鈴坂3・且味1(星稜)	63	60	54 辻3・南2(星稜)
15 大野3・古佐賀3(錦丘)	63	60	55 前川3・山道2(伏見)
16 石川3・野崎3(明倫)	63	75	56 朝瀬3・長山3(学院東)
17 小澤3・中村3(小松)	64	75	57 加藤3・山下3(明倫)
18 草間3・古田3(伏見)	60	60	58 開地3・堀江3(小松)
19 山岸3・北市2(大聖寺)	61	60	59 石井2・山崎2(松任)
20 中野3・古道3(松任)	61	61	60 笠間屋3・中田3(遊学館)
21 吉川2・米田2(桜丘)	63	62	61 山本3・井上2(金沢商)
22 波多野3・中村2(錦丘)	62	62	62 遠田3・西山2(遊学館)
23 紺谷3・番匠3(県立工)	60	75	63 梅田2・小坂2(桜丘)
24 橋場3・山崎2(金沢西)	62	60	64 中村2・東2(金大附)
25 竹谷2・竹谷2(北陸学)	64	75	65 太田3・呉座3(小松)
26 荒木2・竹内2(二水)	62	63	66 鳩3・西村3(伏見)
27 北島2・的場2(明倫)	61	60	67 森山3・吉川3(北陸学)
28 飯田2・川2(金沢商)	61	64	68 飯田2・山本2(学院東)
29 南川3・高木2(金大附)	61	75	69 中村3・河村2(県立工)
30 森3・山口3(小松)	62	60	70 端3・西田1(金沢)
31 干場3・山本3(松任)	63	62	71 黒瀧2・斎藤2(小松)
32 中川3・竹田2(鶴来)	61	63	72 川崎3・柴田3(辰巳丘)
33 堀岡2・尾上2(金沢)	62	63	73 目代3・大矢3(明倫)
34 中段3・名山2(北陸学)	64	61	74 田中2・本田2(泉丘)
35 大西2・桶川2(大聖寺)	61	60	75 飯向3・北市2(北陵)
36 平2・吉井2(辰巳丘)	60	63	76 伴田3・干場2(金沢西)
37 河村3・宮本2(学院東)	63	60	77 軽海2・黒川2(明峰)
38 池田3・林3(伏見)	60	62	78 馬野2・関2(伏見)
39 高井2・高井2(星稜)	62	61	79 山田2・山元2(北陸学・向陽)
40 岡本3・宮田3(小松)			80 大町3・齊藤3(星稜)

今井
片口
(星稜)

【北信越代表決定戦】

38 池田・林 (伏見) 6-3 41 宇野・能登 (北陸学)

大会名 平成26年度石川県高等学校総合体育大会テニス競技
主催 石川県高等学校体育連盟, 石川県教育委員会, 石川県テニス協会
主管 石川県高等学校体育連盟テニス部
開催日 平成26年6月5日(木)-8日(日)
会場 辰口丘陵公園テニスコート

平成26年度（第57回）石川県高等学校総合体育大会テニス競技 男子団体

平成26年6月5日（木）～6月8日（日） 辰口丘陵公園テニスコート

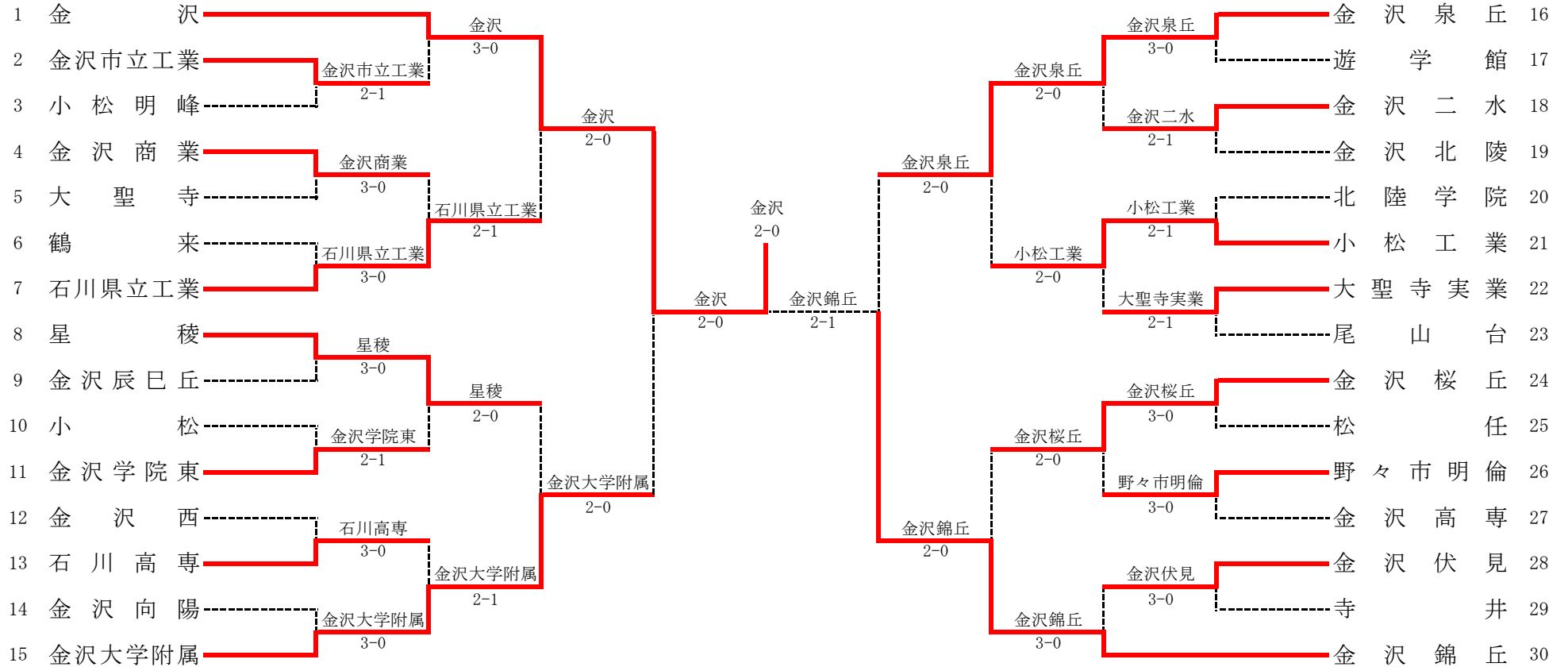

F	1	金 沢	2-0	金 沢 錦 丘	30	代 法	15	金 沢 大 学 附 属	2-0	金 沢 泉 丘	16
D		植 田 悠 太③ 松 原 聖 也③	81	岡 川 稜 弥③ 松 田 拓 也②		D		杖 村 諒② 藤 田 颯 人③	75	尾 山 遼③ 東 原 直 也③	
S1		柴 田 優 貴③	83	小 間 陸 嗣③		S1		下 村 知 輝③	76(3)	覚 本 匠①	
S2		米 沢 勇 輝③	44	箸 本 涼 真②		S2		長 谷 川 雄 大②		大 倉 直 勲②	

優勝 金沢高等学校（4年連続10回目） 全国総体（東京都）出場
 金沢高等学校，金沢錦丘高等学校，金沢大学附属高等学校の3校は北信越大会（富山県）に出場

1R1	2	金沢市立工業	2-1	小松明峰	3
D		梶田 空③ 中村 光希③	63	前田 拓海③ 中山 祐希③	
S1		高川 裕暉③	64	橋本 大志②	
S2		中村 銀之介③	67(3)	高田 亜月②	

1R2	4	金沢商業	3-0	大聖寺	5
D		平山 龍馬③ 水口 克②	60	山谷 寿誉③ 佐々木 祐②	
S1		中田 洸太③	61	西口 裕輝③	
S2		萩原 凌③	64	東 凌央②	

1R3	7	石川県立工業	3-0	鶴来	6
D		横山 丈夫③ 石倉 圭晃③	63	谷 岳幸③ 馬場 光基②	
S1		高森 和希③	75	山岸 大河②	
S2		西尾 政博③	61	山下 省吾②	

1R4	8	星稜	3-0	金沢辰巳丘	9
D		東 和輝③ 片桐 旺郎③	75	高村 廉③ 徳坂 寛人③	
S1		窪田 正太郎③	64	市村 友樹③	
S2		池野 瑛吾③	64	北元 誠③	

1R5	11	金沢学院東	2-1	小松	10
D		堀 僚太③ 藤井 聖哉③	75	田中 駿介③ 池本 史弥③	
S1		村上 翔③	16	宮永 大悟②	
S2		浅井 宏臣③	63	北 悠雅③	

1R6	13	石川高専	3-0	金沢西	12
D		江川 凌太③ 北市 和③	63	太田 捷斗③ 櫻井 亨彦③	
S1		中出 康太②	60	坂本 つばさ③	
S2		笠置 諒一②	63	西尾 拓哉③	

1R7	15	金沢大学附属	3-0	金沢向陽	14
D		杖村 諒② 藤田 颯人③	60	林 篤典③ 高浦 綾太③	
S1		下村 知輝③	61	岩田 悠③	
S2		長谷川 雄大②	60	高尾 弘樹③	

1R8	16	金沢泉丘	3-0	遊学館	17
D		尾山 遼③ 東原 直也③	62	本田 拓望② 吉川 慶亮②	
S1		大倉 直勲②	60	門田 侑樹③	
S2		不室 晋太郎③	62	金田 祥幸②	

1R9	18	金沢二水	2-1	金沢北陵	19
D		下 昂平③ 塚本 颯也③	60	所村 智貴③ 塚本 祐輔③	
S1		小原 優吉③	26	蔵西 大知③	
S2		越中 恒士郎②	62	坪内 陸③	

1R10	21	小松工業	2-1	北陸学院	20
D		高尻 雅人③ 加藤 佑樹③	63	荒井 遥介① 竹田 晃輔②	
S1		川口 優③	61	中山 拓実③	
S2		中谷 渉③	06	上出 薫③	

1R11	22	大聖寺実業	2-1	尾山台	23
D		東 義崇③ 東出 一希③	64	新保 洸輝③ 平野 智之③	
S1		佐藤 亮太③	06	池原 潤②	
S2		鈴木 峻平②	61	今井 省吾③	

1R12	24	金沢桜丘	3-0	松任	25
D		小松 風珠人③ 松本 篤弥②	60	西野 凱喜③ 山下 晃平③	
S1		村田 達弥③	60	橋田 岳③	
S2		家元 習太①	60	橋本 祐伍②	

1R13	26	野々市明倫	3-0	金沢高専	27
D		清水 祐太郎③ 杉原 健太③	75	山本 涼太③ 花房 誠一郎③	
S1		竹俣 勇輝③	63	黒瀬 和輝③	
S2		岩佐 峻③	64	川江 雄輝③	

1R14	28	金沢伏見	3-0	寺井	29
D		山東 航大③ 宮崎 航介③	60	卯野 誠太郎③ 桑名 駿③	
S1		後藤 慶志①	63	善田 陸志②	
S2		石田 祐磨③	60	片倉 紫①	

2R1	1	金沢	3-0	金沢市立工業	2
D		松原 聖也③ 永山 翔也③	61	梶田 空③ 中村 光希③	
S1		米沢 勇輝③	60	高川 裕暉③	
S2		植田 悠太③	60	中村 銀之介③	

2R2	7	石川県立工業	2-1	金沢商業	4
D		横山 丈夫③ 石倉 圭晃③	63	平山 龍馬③ 水口 克②	
S1		高森 和希③	67(4)	中田 洸太③	
S2		西尾 政博③	63	萩原 凌③	

2R3	8	星稜	2-0	金沢学院東	11
D		窪田 正太郎③ 片桐 旺郎③	62	堀 僚太③ 藤井 聖哉③	
S1		東 和輝③	61	釣見 俊介③	
S2		池野 瑛吾③		村上 翔③	

2R4	15	金沢大学附属	2-1	石川高専	13
D		杖村 諒② 藤田 颯人③	62	江川 凌太③ 北市 和③	
S1		下村 知輝③	67(4)	中出 康太②	
S2		長谷川 雄大②	61	笠置 諒一②	

2R5	16	金沢泉丘	2-0	金沢二水	18
D		大倉 直勲② 不室 晋太郎③	64	下 昂平③ 塚本 颯也③	
S1		覚本 匠①	61	小原 優吉③	
S2		尾山 遼③		越中 恒士郎②	

2R6	21	小松工業	2-0	大聖寺実業	22
D		高尻 雅人③ 加藤 佑樹③	76(6)	東 義崇③ 東出 一希③	
S1		小坂 真輝③	45	佐藤 亮太③	
S2		川口 優③	64	鈴木 峻平②	

2R7	24	金沢桜丘	2-0	野々市明倫	26
D		小松 風珠人③ 松本 篤弥②	63	清水 祐太郎③ 徳田 凌平③	
S1		村田 達弥③	61	竹俣 勇輝③	
S2		家元 習太①	42	杉原 健太③	

2R8	30	金沢錦丘	3-0	金沢伏見	28
D		岡川 稜弥③ 木倉 友裕③	63	山東 航大③ 宮崎 航介③	
S1		小間 陸嗣③	61	後藤 慶志①	
S2		箸本 涼真②	60	石田 祐磨③	

3R1	1	金沢	2-0	石川県立工業	7
D		植田 悠太③ 松原 聖也③	61	横山 丈夫③ 石倉 圭晃③	
S1		柴田 優貴③	61	高森 和希③	
S2		米沢 勇輝③		西尾 政博③	

3R2	15	金沢大学附属	2-0	星稜	8
D		杖村 諒② 藤田 颯人③	55	窪田 正太郎③ 片桐 旺郎③	
S1		下村 知輝③	61	東 和輝③	
S2		長谷川 雄大②	63	池野 瑛吾③	

3R3	16	金沢泉丘	2-0	小松工業	21
D		尾山 遼③ 東原 直也③	62	高尻 雅人③ 加藤 佑樹③	
S1		覚本 匠①	61	小坂 真輝③	
S2		大倉 直勲②		川口 優③	

3R4	30	金沢錦丘	2-0	金沢桜丘	24
D		岡川 稜弥③ 松田 拓也②	33	村田 達弥③ 松本 篤弥②	
S1		小間 陸嗣③	60	小松 風珠人③	
S2		箸本 涼真②	60	家元 習太①	

SF	1	金沢	2-0	金沢大学附属	15
D		植田 悠太③ 松原 聖也③	60	久司 勇斗② 藤田 颯人③	
S1		柴田 優貴③	64	下村 知輝③	
S2		米沢 勇輝③	40	長谷川 雄大②	

SF	30	金沢錦丘	2-1	金沢泉丘	16
D		岡川 稜弥③ 松田 拓也②	06	尾山 遼③ 東原 直也③	
S1		小間 陸嗣③	64	覚本 匠①	
S2		箸本 涼真②	60	大倉 直勲②	

F	1	金沢	2-0	金沢錦丘	30
D		植田 悠太③ 松原 聖也③	81	岡川 稜弥③ 松田 拓也②	
S1		柴田 優貴③	83	小間 陸嗣③	
S2		米沢 勇輝③	44	箸本 涼真②	

代決	15	金沢大学附属	2-0	金沢泉丘	16
D		杖村 諒② 藤田 颯人③	75	尾山 遼③ 東原 直也③	
S1		下村 知輝③	76(3)	覚本 匠①	
S2		長谷川 雄大②		大倉 直勲②	

平成26年度（第57回）石川県高等学校総合体育大会テニス競技 男子シングルス

平成26年6月5日（木）～6月8日（日） 辰口丘陵公園テニスコート

1	小間	陸嗣 3 (錦丘)	60	61	61	長根尾 直輝 3 (小市立)	45
2	坪内	陸 3 (北陵)	61	61	61	山谷 寿誉 3 (大聖寺)	46
3	佐野	世弥 3 (鶴来)	60	61	60	中村 銀之介 3 (金市工)	47
4	新保	洸輝 3 (尾山台)	61	61	62	山崎 絢莉 3 (星稜)	48
5	北	悠雅 3 (小松)	64	63	63	土村 瑠輝 2 (金沢)	49
6	佐藤	啓明 3 (金大附)	61	61	64	池原 潤 2 (尾山台)	50
7	片桐	旺郎 3 (星稜)	61	61	61	後藤 慶志 1 (伏見)	51
8	萩原	凌 3 (金沢商)	60	61	61	藤田 颯人 3 (金大附)	52
9	村田	達弥 3 (桜丘)	63	60	76(4)	宮永 大悟 2 (小松)	53
10	尾山	遼 3 (泉丘)	61	61	64	大倉 直勲 2 (泉丘)	54
11	馬淵	裕司 2 (金沢)	62	76(4)	63	松原 聖也 3 (金沢)	55
12	松田	拓也 2 (錦丘)	62	61	60	館 汰河 3 (翠星)	56
13	高川	裕暉 3 (金市工)	61	61	61	西尾 拓哉 3 (金沢西)	57
14	永山	翔也 3 (金沢)	60	61	62	中田 洸太 3 (金沢商)	58
15	門田	侑樹 3 (遊学館)	60	61	61	高森 和希 3 (県立工)	59
16	鈴木	峻平 2 (大実)	61	61	61	江川 凌太 3 (石高専)	60
17	窪田	正太郎 3 (星稜)	63	60	76(1)	高尻 雅人 3 (小松工)	61
18	西口	裕輝 3 (大聖寺)	60	60	63	小松 風珠人 3 (桜丘)	62
19	石田	祐磨 3 (伏見)	61	61	60	谷口 秀時 2 (金沢)	63
20	西尾	政博 3 (県立工)	62	60	64	金田 祥幸 2 (遊学館)	64
21	笠置	諒一 2 (石高専)	61	61	60	卯野 誠太郎 3 (寺井)	65
22	植田	悠太 3 (金沢)	60	85	61	箸本 涼真 2 (錦丘)	66
23	米沢	勇輝 3 (金沢)	61	RET	60	山崎 大貴 2 (金沢)	67
24	木下	泰典 3 (泉丘)	61	61	61	古谷 将志 3 (明倫)	68
25	善田	陸志 2 (寺井)	63	61	wo	小原 優吉 3 (二水)	69
26	川口	優 3 (小松工)	61	61	61	竹田 晃輔 2 (北陸学)	70
27	北元	誠 3 (辰巳丘)	76(3)	61	63	東原 直也 3 (泉丘)	71
28	高田	亜月 2 (明峰)	63	61	62	浅地 真和 3 (金沢)	72
29	岩田	悠 3 (向陽)	61	61	61	長谷川 雄大 2 (金大附)	73
30	上出	薫 3 (北陸学)	63	61	61	山本 涼太 3 (金高専)	74
31	中屋	智晴 2 (金沢)	61	75	63	東 義崇 3 (大実)	75
32	橋田	岳 3 (松任)	61	61	60	西野 凱喜 3 (松任)	76
33	前	琢巳 3 (明倫)	60	64	61	市村 友樹 3 (辰巳丘)	77
34	中出	康太 2 (石高専)	76(3)	64	60	浅井 宏臣 3 (学院東)	78
35	木倉	友裕 3 (錦丘)	61	61	61	高尾 弘樹 3 (向陽)	79
36	下村	知輝 3 (金大附)	60	61	61	池野 瑛吾 3 (星稜)	80
37	黒瀬	和輝 3 (金高専)	64	61	61	谷 岳幸 3 (鶴来)	81
38	平野	智之 3 (尾山台)	61	61	61	橋本 大志 2 (明峰)	82
39	東	和輝 3 (星稜)	61	63	61	高村 友輔 3 (金沢)	83
40	石森	僚太 3 (二水)	62	63	60	橋本 虎太郎 2 (錦丘)	84
41	釣見	俊介 3 (学院東)	61	61	75	不室 晋太郎 3 (泉丘)	85
42	松田	昂也 1 (金沢)	61	60	61	所村 智貴 3 (北陵)	86
43	岸沢	洋佑 3 (金沢西)	61	60	60	豊田 翼 3 (伏見)	87
44	覚本	匠 1 (泉丘)	76(5)	60	60	柴田 優貴 3 (金沢)	88

米沢 勇希 (金沢), 箸本 涼真 (金沢錦丘) が全国総体 (東京都), 北信越総体 (富山県) に出場

平成26年度(第57回)石川県高等学校総合体育大会テニス競技 男子ダブルス (1/2)

平成26年6月5日(木)～6月8日(日) 辰口丘陵公園テニスコート

1	柴田3・米沢3(金沢)	60	75	下3・塚本3(二水)	40
2	黒瀬3・馳1(金高専)	60	62	西村2・宮田2(大聖寺)	41
3	塚原1・広瀬1(尾山台)	61	60	高井3・安江3(伏見)	42
4	池村3・坂本3(金沢西)	60	64	高浦3・粟谷2(向陽)	43
5	小西3・若林3(小松)	64	61	谷3・谷口2(鶴来)	44
6	北野2・東出2(明峰)	64	61	笠置2・中出2(石高専)	45
7	広瀬3・吉田3(錦丘)	61	76(7)	高田2・片倉1(寺井)	46
8	江岸2・山崎2(北陸学)	61	75	田中3・鷺尾3(金沢西)	47
9	寺田2・西田2(県立工)	60	60	井垣3・小西3(明倫)	48
10	島津3・松本3(金沢)	63	60	池野3・東3(星稜)	49
11	坂本3・八田3(二水)	64	62	佐藤3・東出3(大実)	50
12	高畠3・山澤2(金大附)	wo	61	土村2・中屋2(金沢)	51
13	小寺2・松寺1(北陵)	60	60	野村3・田宮2(学院東)	52
14	北出3・小坂3(小松工)	60	63	山本3・横西1(金高専)	53
15	浅井3・釣見3(学院東)	75	63	川坂2・橋本2(松任)	54
16	谷口3・東2(大聖寺)	64	62	下村3・長谷川2(金大附)	55
17	北山2・高瀬2(星稜)	60	63	小松3・家元1(桜丘)	56
18	浜崎3・不室3(泉丘)	62	60	西尾3・道筋3(県立工)	57
19	大田2・湯川2(寺井)	60	64	今井3・新保3(尾山台)	58
20	西口3・山谷3(大聖寺)	63	75	中田3・萩原3(金沢商)	59
21	栄3・平山3(金沢商)	64	62	朝倉3・森3(金沢)	60
22	梅屋2・村井2(寺井)	wo	60	辰巳3・江川3(石高専)	61
23	中村3・中村3(金市工)	63	wo	澤口2・山岸2(金沢商)	62
24	中尾3・西澤3(小松工)	63	60	笹嶋3・高瀬3(星稜)	63
25	蔵西3・坪内3(北陵)	64	62	鶴田2・中村2(明峰)	64
26	笠島3・桐澤2(石高専)	61	60	多賀2・本田2(遊学館)	65
27	佐々木3・水上2(金大附)	75	61	小西1・西上1(辰巳丘)	66
28	小原3・越中2(二水)	61	61	田川3・宮脇3(金市工)	67
29	西野3・山下3(松任)	60	63	北村3・塚本3(県立工)	68
30	大倉2・覚本1(泉丘)	64	61	加藤3・高尻3(小松工)	69
31	前田2・荒尾2(伏見)	61	60	上木3・山本3(錦丘)	70
32	市村3・高村3(辰巳丘)	61	76(2)	荒井1・大江1(北陸学)	71
33	佐野3・馬場2(鶴来)	62	75	川江3・北1(金高専)	72
34	小鍛冶3・野泉3(錦丘)	62	60	河合3・関野3(伏見)	73
35	杉原3・的場3(明倫)	75	64	池端2・牧2(泉丘)	74
36	廣川3・三上3(向陽)	61	60	池野3・竹内1(北陵)	75
37	浅地3・高村3(金沢)	63	64	西花3・今村1(尾山台)	76
38	曾山2・安多2(遊学館)	63	60	葛馬2・永井2(小松)	77
39	上戸3・小合澤3(桜丘)	63	60	山下2・村崎1(向陽)	78
			60	谷口2・馬淵2(金沢)	79

【決勝】

1 柴田3・米沢3(金沢) 8-5 80 植田3・松原3(金沢)
柴田・米沢(金沢)が全国総体(東京都), 北信越総体(富山県)に出場

平成26年度(第57回)石川県高等学校総合体育大会テニス競技 男子ダブルス (2/2)

平成26年6月5日(木)～6月8日(日) 辰口丘陵公園テニスコート

80	植田3・松原3(金沢)	60	61	東3・鈴木2(大実)	120
81	千綾3・金原2(二水)	60	62	上田3・高1(鶴来)	121
82	佐藤1・辻1(大実)	60	60	北岡2・水口2(金沢商)	122
83	大島3・久保3(学院東)	60	60	山東3・宮崎3(伏見)	123
84	實川3・田丸3(金市工)	63	60	中山3・川崎3(北陸学)	124
85	沢田2・寺西2(北陸学)	62	62	梶田3・高川3(金市工)	125
86	高尾3・森2(向陽)	62	62	藤井3・堀3(学院東)	126
87	北3・田中3(小松)	62	60	桶谷3・勝田2(遊学館)	127
88	佐藤3・林3(金大附)	64	76(3)	岡川3・木倉3(錦丘)	128
89	城下3・橋田3(松任)	64	63	石倉3・高森3(県立工)	129
90	浦3・豊田3(伏見)	60	64	坂井3・谷口3(石高専)	130
91	岡3・徳坂3(辰巳丘)	61	61	中山3・前田3(明峰)	131
92	尾山3・北岡3(泉丘)	61	61	寺岡3・福森3(松任)	132
93	中村3・山口3(鶴来)	62	64	岸沢3・西尾3(金沢西)	133
94	徳田3・若島3(明倫)	62	64	佐藤2・西田2(金大附)	134
95	泉谷2・川口2(星稜)	63	60	永山3・山崎2(金沢)	135
96	北市3・前田3(石高専)	61	60	花房3・古定2(金高専)	136
97	菊田1・西倉1(金高専)	61	62	片桐3・窪田3(星稜)	137
98	太田3・櫻井3(金沢西)	75	61	中谷3・前本3(桜丘)	138
99	伊藤3・橋本3(錦丘)	64	60	所村3・塚本3(北陵)	139
100	松田1・竹村1(金沢)	62	60	笠嶋3・山崎3(星稜)	140
101	源田3・西出3(小松工)	63	61	田中2・西村2(伏見)	141
102	舛井3・横山3(県立工)	64	61	木下3・東原3(泉丘)	142
103	池田2・岡野2(明峰)	62	60	岩田3・林3(向陽)	143
104	内山3・北元3(辰巳丘)	62	63	川口3・中谷3(小松工)	144
105	高田3・本多1(金沢西)	75	63	田中3・山中3(明峰)	145
106	橋本2・松田2(錦丘)	61	60	今村3・善田2(寺井)	146
107	上出3・竹田2(北陸学)	61	62	中村3・紙谷1(尾山台)	147
108	佐々木2・西出2(大聖寺)	63	60	割崎3・山田1(辰巳丘)	148
109	平野3・池原2(尾山台)	60	61	清水3・土田3(大聖寺)	149
110	志賀2・宮下2(金沢商)	62	60	田賀2・吉川2(遊学館)	150
111	池本3・宮永2(小松)	62	64	柿澤3・河村2(桜丘)	151
112	岩佐3・高橋3(明倫)	61	63	西3・山田3(二水)	152
113	杖村2・伊勢1(金大附)	61	61	松本3・村上3(学院東)	153
114	門田3・金田2(遊学館)	61	76(3)	安藤2・田中2(金沢)	154
115	卵野3・桑名3(寺井)	62	61	北村3・矢敷3(明倫)	155
116	山岸2・山下2(鶴来)	63	75	手塚2・山下2(金市工)	156
117	村田3・松本2(桜丘)	wo	75	稲本3・小泉3(松任)	157
118	向田3・鈴木2(北陵)	61	Ret	多田2・若林2(小松)	158
119	石田3・小川3(金沢)	64	Ret	小間3・箸本2(錦丘)	159

平成26年度（第57回）石川県高等学校総合体育大会テニス競技 女子団体

平成26年6月5日（木）～6月8日（日） 辰口丘陵公園テニスコート

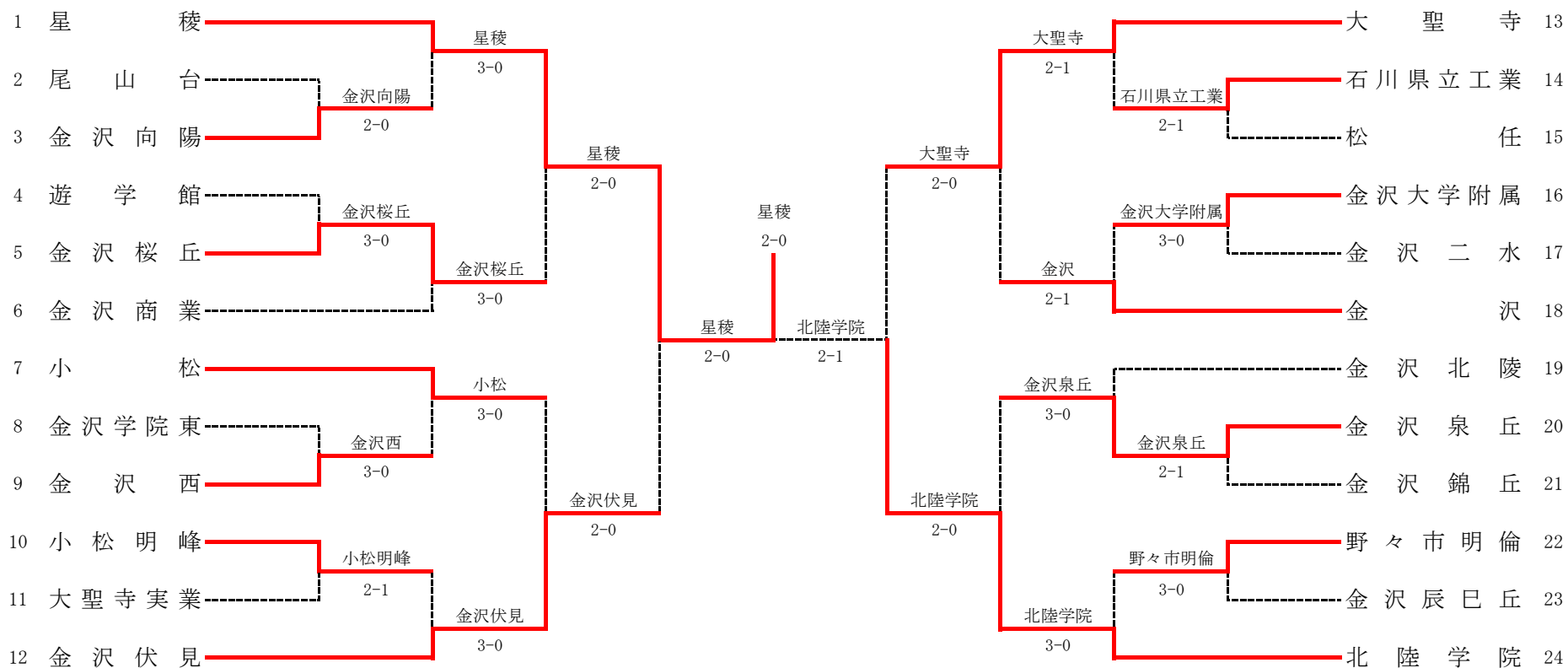

F	I	星稜	2-0	北陸学院	24	代決	12	金沢伏見	2-1	大聖寺	13
D		大町 法重③ 齊藤 優希③	71	宇野 優奈② 小坂 優佳②		D		林 佳珠彩③ 古田 満理奈③	61	山岸 すずか③ 北市 晴菜②	
S1		片口 夢③	82	坂田 玲香①		S1		山道 百香②	16	山田 菜津子①	
S2		今井 未来③	85	中川 茉優①		S2		池田 果穂③	60	桶川 美樹②	

優勝 星稜高等学校（13年連続34回目） 全国総体（東京都）出場
星稜高等学校、北陸学院高等学校、金沢伏見高等学校の3校は北信越大会（富山県）に出場

1R1	3	金沢向陽	2-0	尾山台	2
D		山元 えむ② 林 美穂①	60	北村 あずさ① 金平 裕季①	
S1		松田 美咲②	62	橋本 樹①	
S2		平川 聡美②			

1R2	5	金沢桜丘	3-0	遊学館	4
D		上野 仁海② 浜本 和②	62	中田 琴乃③ 笠間屋 莉沙③	
S1		吉川 萌子②	61	西山 菜穂②	
S2		米田 紗也②	63	遠田 華奈子③	

1R3	9	金沢西	3-0	金沢学院東	8
D		山崎 夏花② 松田 萌③	63	長山 真実③ 朝瀬 里菜③	
S1		橋場 由依③	60	河村 采佳③	
S2		柴川 愛実③	62	宮本 夏菜②	

1R4	10	小松明峰	2-1	大聖寺実業	11
D		長田 夏菜子③ 村井 萌香③	60	鈴 藤華① 東口 颯希①	
S1		新家 由佳理③	57	西出 雛①	
S2		大橋 彩乃③	61	西出 雛①	

1R5	14	石川県立工業	2-1	松任	15
D		中村 紀里佳③ 河村 怜奈②	61	干場 なつみ③ 山本 愛恵③	
S1		紺谷 美咲③	64	中野 静香③	
S2		番匠 海恋③	26	古道 千沙都③	

1R6	16	金沢大学附属	3-0	金沢二水	17
D		高木 光② 宇野 みずき①	63	朝倉 光香③ 堀場 祐希③	
S1		伊勢 杏佳③	62	鳥嶋 有希①	
S2		有江 晴花②	61	山岸 花実③	

1R7	20	金沢泉丘	2-1	金沢錦丘	21
D		中西 麻里子③ 島 春奈③	61	中村 祐貴② 波多野 尋花③	
S1		中橋 里緒③	06	大野 雅子③	
S2		本田 穂奈②	63	古佐賀 優妃③	

1R8	22	野々市明倫	3-0	金沢辰巳丘	23
D		目代 知里③ 石川 千佳③	63	柴田 唯花③ 平 佳菜②	
S1		的場 碧②	61	川崎 杏子③	
S2		北島 有梨沙②	60	嵐 未優①	

2R1	1	星稜	3-0	金沢向陽	3
D		大町 法重③ 南 美彩季②	60	山元 えむ② 林 美穂①	
S1		片口 夢③	60	松田 美咲②	
S2		今井 未来③	60	平川 聡美②	

2R2	5	金沢桜丘	3-0	金沢商業	6
D		米田 紗也② 浜本 和②	62	木村 のぞみ③ 早川 遥華②	
S1		吉川 萌子②	62	山本 鮎夏③	
S2		上野 仁海②	63	飯田 久留美②	

2R3	7	小松	3-0	金沢西	9
D		岡本 渚③ 堀江 ひとみ③	61	山崎 夏花② 松田 萌③	
S1		呉座 杏奈③	60	橋場 由依③	
S2		宮田 彩花③	63	柴川 愛実③	

2R4	12	金沢伏見	3-0	小松明峰	10
D		林 佳珠彩③ 古田 満理奈③	63	長田 夏菜子③ 村井 萌香③	
S1		山道 百香②	63	大橋 彩乃③	
S2		池田 果穂③	61	穴田 早野佳③	

2R5	13	大聖寺	2-1	石川県立工業	14
D		山岸 すずか③ 桶川 美樹②	64	中村 紀里佳③ 河村 怜奈②	
S1		山田 菜津子①	60	紺谷 美咲③	
S2		北市 晴菜②	46	番匠 海恋③	

2R6	18	金沢	2-1	金沢大学附属	16
D		西田 朝香① 端 優依奈③	26	伊勢 杏佳③ 宇野 みずき①	
S1		中島 恵莉華③	60	南川 真季③	
S2		米田 理紗②	63	有江 晴花②	

2R7	20	金沢泉丘	3-0	金沢北陵	19
D		中西 麻里子③ 島 春奈③	60	飯向 美帆③ 能村 友絵①	
S1		本田 穂奈②	60	北市 はる香②	
S2		村上 緋咲③	60	杉本 実佳①	

2R8	24	北陸学院	3-0	野々市明倫	22
D		宇野 優奈② 小坂 優佳②	61	的場 碧② 北島 有梨沙②	
S1		坂田 玲香①	60	野崎 愛花③	
S2		中川 茉優①	63	石川 千佳③	

3R1	1	星稜	2-0	金沢桜丘	5
D		大町 法重③ 齊藤 優希③	60	上野 仁海② 浜本 和②	
S1		片口 夢③	60	吉川 萌子②	
S2		今井 未来③	30	米田 紗也②	

3R2	12	金沢伏見	2-0	小松	7
D		林 佳珠彩③ 古田 満理奈③	76(3)	岡本 渚③ 堀江 ひとみ③	
S1		山道 百香②	63	呉座 杏奈③	
S2		池田 果穂③	13	宮田 彩花③	

3R3	13	大聖寺	2-0	金沢	18
D		山岸 すずか③ 北市 晴菜②	64	中島 恵莉華③ 端 優依奈③	
S1		山田 菜津子①	61	米田 理紗②	
S2		桶川 美樹②	12	西田 朝香①	

3R4	24	北陸学院	2-0	金沢泉丘	20
D		宇野 優奈② 竹谷 絵里②	61	中橋 里緒③ 村上 緋咲③	
S1		坂田 玲香①	60	本田 穂奈②	
S2		中川 茉優①	31	島 春奈③	

SF	1	星稜	2-0	金沢伏見	12
D		大町 法重③ 齊藤 優希③	61	林 佳珠彩③ 古田 満理奈③	
S1		片口 夢③	60	山道 百香②	
S2		今井 未来③	41	池田 果穂③	

SF	24	北陸学院	2-1	大聖寺	13
D		宇野 優奈② 小坂 優佳②	62	山岸 すずか③ 北市 晴菜②	
S1		坂田 玲香①	16	山田 菜津子①	
S2		中川 茉優①	61	桶川 美樹②	

F	1	星稜	2-0	北陸学院	24
D		大町 法重③ 齊藤 優希③	71	宇野 優奈② 小坂 優佳②	
S1		片口 夢③	82	坂田 玲香①	
S2		今井 未来③	85	中川 茉優①	

代決	12	金沢伏見	2-1	大聖寺	13
D		林 佳珠彩③ 古田 満理奈③	61	山岸 すずか③ 北市 晴菜②	
S1		山道 百香②	16	山田 菜津子①	
S2		池田 果穂③	60	桶川 美樹②	

平成26年度（第57回）石川県高等学校総合体育大会テニス競技 女子シングルス

平成26年6月5日（木）～6月8日（日） 辰口丘陵公園テニスコート

1	山田 菜津子 1 (大聖寺)	60	64	今井 未来 3 (星 稜) 40
2	吉川 萌子 2 (桜 丘)	60	60	中島 恵莉華 3 (金 沢) 41
3	竹谷 麻里 2 (北陸学)	61	60	中田 琴乃 3 (遊学館) 42
4	相良 滯音 1 (伏 見)	60	60	前川 菜生 3 (伏 見) 43
5	高井 希世子 2 (星 稜)	60	75	伊勢 杏佳 3 (金大附) 44
6	山崎 夏花 2 (金沢西)	61	63	北市 晴菜 2 (大聖寺) 45
7	西山 菜穂 2 (遊学館)	62	60	小野寺 梨花 3 (石高専) 46
8	新家 由佳理 3 (明 峰)	62	75	北村 あずさ 1 (尾山台) 47
9	的場 碧 2 (明 倫)	60	61	河村 采佳 3 (学院東) 48
10	宇野 優奈 2 (北陸学)	62	62	斎藤 祥子 2 (小 松) 49
11	山本 鮎夏 3 (金沢商)	63	64	石川 千佳 3 (明 倫) 50
12	西出 雛 1 (大 実)	61	61	宮田 彩花 3 (小 松) 51
13	西田 朝香 1 (金 沢)	62	60	中川 美幸 3 (鶴 来) 52
14	齊藤 優希 3 (星 稜)	62	60	中村 祐貴 2 (錦 丘) 53
15	堀江 ひとみ 3 (小 松)	62	53RET	川崎 杏子 3 (辰巳丘) 54
16	波多野 尋花 3 (錦 丘)	75	61	上野 仁海 2 (桜 丘) 55
17	柴田 唯花 3 (辰巳丘)	61	60	柴川 愛実 3 (金沢西) 56
18	山田 さくら 2 (石高専)	60	60	北市 はる香 2 (北 陵) 57
19	山道 百香 2 (伏 見)	82	60	竹谷 絵里 2 (北陸学) 58
20	大町 法重 3 (星 稜)	60	76(0)	南 美彩季 2 (星 稜) 59
21	中橋 里緒 3 (泉 丘)	61	60	中川 茉優 1 (北陸学) 60
22	黒瀧 由真 2 (小 松)	63	62	南川 真季 3 (金大附) 61
23	紺谷 美咲 3 (県立工)	62	75	松田 美咲 2 (向 陽) 62
24	橋本 樹 1 (尾山台)	60	61	林 佳珠彩 3 (伏 見) 63
25	池田 果穂 3 (伏 見)	64	63	古道 千沙都 3 (松 任) 64
26	小坂 優佳 2 (北陸学)	61	64	開地 亜純 3 (小 松) 65
27	有江 晴花 2 (金大附)	61	64	北島 有梨沙 2 (明 倫) 66
28	穴田 早野佳 3 (明 峰)	63	62	西埜 真緒 2 (大 実) 67
29	林 知香 2 (二 水)	61	64	米田 理紗 2 (金 沢) 68
30	中野 静香 3 (松 任)	61	61	本田 毬奈 2 (泉 丘) 69
31	飯向 美帆 3 (北 陵)	61	60	松田 夏帆 2 (二 水) 70
32	呉座 杏奈 3 (小 松)	60	75	橋場 由依 3 (金沢西) 71
33	長山 真実 3 (学院東)	61	61	岡本 渚 3 (小 松) 72
34	山岸 すずか 3 (大聖寺)	61	61	大橋 彩乃 3 (明 峰) 73
35	松田 萌 3 (金沢西)	62	60	木村 のぞみ 3 (金沢商) 74
36	辻 ひより 3 (星 稜)	61	60	能登 亜希穂 2 (北陸学) 75
37	竹田 朱那 2 (鶴 来)	62	62	中村 真菜 1 (金市工) 76
38	平川 聡美 2 (向 陽)	60	60	中村 紀里佳 3 (県立工) 77
39	坂田 玲香 1 (北陸学)	60	60	片口 夢 3 (星 稜) 78

山田 菜津子 (大聖寺) , 片口 夢 (星稜) が全国総体 (東京都) , 北信越総体 (富山県) に出場

平成26年度（第57回）石川県高等学校総合体育大会テニス競技 女子ダブルス

平成26年6月5日（木）～6月8日（日） 辰口丘陵公園テニスコート

1	今井3・片口3(星稜)	60	60	宇野2・能登2(北陸学)	56
2	飯向3・北市2(北陵)	60	60	干場3・山本3(松任)	57
3	西山2・山田2(遊学館)	63	60	長瀬2・干場2(金沢西)	58
4	藤村3・柿本3(錦丘)	64	60	荒木2・松川2(遊学館)	59
5	新家3・前戸3(明峰)	63	60	桶谷2・小坂2(桜丘)	60
6	加藤3・目代3(明倫)	63	60	大矢3・八重樫3(明倫)	61
7	奥川2・山野下2(大聖寺)	60	60	森3・山口3(小松)	62
8	馬野2・関2(伏見)	63	60	山岸3・山田1(大聖寺)	63
9	黒瀧2・斎藤2(小松)	61	60	長田3・村井3(明峰)	64
10	清水1・刀禰1(北陸学)	60	76(4)	中村2・村松1(金大附)	65
11	飯田2・本谷2(学院東)	60	61	西田3・西野3(伏見)	66
12	浜本2・米田2(桜丘)	60	62	堀岡2・尾上2(金沢)	67
13	田中2・本田2(泉丘)	60	62	木村3・早川2(金沢商)	68
14	小野寺3・山田2(石高専)	60	64	朝倉3・堀場3(二水)	69
15	橋場3・山崎2(金沢西)	60	62	辻3・南2(星稜)	70
16	飯田2・川2(金沢商)	60	63	草間3・古田3(伏見)	71
17	瓜2・山道2(伏見)	60	60	開地3・堀江3(小松)	72
18	平2・吉井2(辰巳丘)	60	60	森山3・吉川3(北陸学)	73
19	鈴坂3・且味1(星稜)	63	60	能村1・能村1(北陵)	74
20	石川3・山下3(明倫)	63	63	多保田3・増田3(明峰)	75
21	飯田3・江縁3(金沢)	63	62	南部2・山田2(錦丘)	76
22	波多野3・中村2(錦丘)	63	62	竹中3・小坂2(北陸学)	77
23	河村3・中段3(北陸学)	63	62	河村3・宮本2(学院東)	78
24	太田3・呉座3(小松)	76(4)	61	笠松2・端野2(金沢商)	79
25	宇野1・町田1(金大附)	60	62	中橋3・村上3(泉丘)	80
26	稲荷3・富3(二水)	61	62	紺谷3・番匠3(県立工)	81
27	平川2・松田2(向陽)	61	76(2)	川崎3・柴田3(辰巳丘)	82
28	小澤3・中村3(小松)	61	82	中川3・竹田2(鶴来)	83
29	北島2・的場2(明倫)	75	76(3)	朝瀬3・長山3(学院東)	84
30	竹谷2・竹谷2(北陸学)	61	60	坂田1・中川1(北陸学)	85
31	中島3・米田2(金沢)	61	63	大野3・古佐賀3(錦丘)	86
32	梅田2・橋川2(桜丘)	61	61	桶川2・佐藤2(大聖寺)	87
33	高井2・高井2(星稜)	60	62	梅田2・嶋村2(桜丘)	88
34	高橋2・春木2(金沢商)	62	60	端3・西田1(金沢)	89
35	南川3・高木2(金大附)	64	63	岡本3・宮田3(小松)	90
36	藤居3・山岸3(二水)	60	61	田村3・中野目3(二水)	91
37	大西2・寺井2(大聖寺)	60	62	出口2・本田2(伏見)	92
38	鳩3・西村3(伏見)	60	60	伊勢3・有江2(金大附)	93
39	鈴1・東口1(大実)	60	60	石井2・山崎2(松任)	94
40	太田2・立原2(錦丘)	76(5)	60	橋本1・北村1(尾山台)	95
41	島3・中西3(泉丘)	75	63	柴川3・松田3(金沢西)	96
42	新家3・近藤3(明峰)	60	62	西埜2・西出1(大実)	97
43	東2・金子1(金大附)	60	62	笠間屋3・中田3(遊学館)	98
44	小坂3・小山3(小松)	60	76(6)	伴田3・石黒2(金沢西)	99
45	嵐1・車1(辰巳丘)	64	62	山元2・林1(向陽)	100
46	中村3・河村2(県立工)	60	60	武田3・宮田3(金沢)	101
47	宮崎3・涌井3(二水)	62	62	竹田1・松尾1(辰巳丘)	102
48	杉本1・番匠1(北陵)	60	60	名山2・山田2(北陸学)	103
49	相馬2・宮本2(泉丘)	60	60	本多2・森田2(泉丘)	104
50	西田2・中村1(金沢)	60	60	多長3・中出3(明峰)	105
51	中野3・古道3(松任)	60	61	叶2・中野2(大聖寺)	106
52	奥田1・野村1(北陸学)	60	60	野崎3・矢木3(明倫)	107
53	遠田3・上田3(遊学館)	60	76(6)	山本3・井上2(金沢商)	108
54	富沢2・朝倉1(金沢西)	60	60	玉川2・安江2(桜丘)	109
55	池田3・林3(伏見)	60	60	清水2・森影2(小松)	110
				大町3・齊藤3(星稜)	111

今井・片口(星稜)が全国総体(東京都), 北信越総体(富山県)に出場

大会名 平成26年度金沢地区高等学校テニス大会
主催 金沢市テニス協会
主管 石川県高等学校体育連盟テニス部
開催日 平成26年8月18日(月)-21日(木)
会場 城北市民テニスコート, 西部緑地公園テニスコート

第37回 (平成26年度) 金沢地区高等学校テニス大会 男子シングルス本戦

平成26年8月17日(日)~8月20日(水) 城北市民テニスコート, 西部緑地公園テニスコート

1 箸本 涼真 2 (錦丘)	60	山崎 大貴 2 (金沢)	41
2 江岸 翔瑚 2 (北陸学)	61	吉村 大樹 1 (泉丘)	42
3 手塚 直樹 2 (金市工)	76(4)	芥藤 陸 1 (伏見)	43
4 横川 達郎 2 (金沢)	63	松本 篤弥 2 (桜丘)	44
5 廣田 雄樹 2 (泉丘)	60	紙谷 卓郎 2 (金沢西)	45
6 高橋 直暉 2 (石高专)	76(4)	笠置 諒一 2 (石高专)	46
7 前田 優生 2 (伏見)	62	高屋 潤人 2 (錦丘)	47
8 鮎岡 良樹 2 (桜丘)	63	水上 雄太 2 (金大附)	48
9 石黒 裕也 2 (金大附)	61	岡田 大樹 1 (泉丘)	49
10 吉毛利 一希 2 (泉丘)	62	10RET	
11 金原 睦樹 2 (二水)	61	61	広瀬 勇都 1 (尾山台)
12 中屋 智晴 2 (金沢)	63	61	家元 習太 1 (桜丘)
13 上畠 悠奨 2 (伏見)	60	75	池端 康介 2 (泉丘)
14 橋本 虎太郎 2 (錦丘)	75	62	谷口 秀時 2 (金沢)
15 田中 祥貴 2 (泉丘)	60	61	荒井 遥介 1 (北陸学)
16 杉岡 大晟 1 (伏見)	75	62	久司 勇斗 2 (金大附)
17 寺田 英正 2 (県立工)	61	63	佐野 翼 2 (学院東)
18 金田 祥幸 2 (游学館)	61	63	柳 克樹 2 (二水)
19 長田 和人 2 (金沢商)	61	61	楠 将也 2 (金沢商)
20 長谷川 雄大 2 (金大附)	60	60	山下 祥吾 2 (金市工)
21 池原 潤 2 (尾山台)	75	60	後藤 慶志 1 (伏見)
22 本多 翔輝 1 (金沢西)	61	61	馬淵 裕司 2 (金沢)
23 坂部 亨 1 (伏見)	62	61	丸岡 弘人 2 (金沢西)
24 松田 昂也 1 (金沢)	60	60	河村 綾太 2 (桜丘)
25 船見 友亮 2 (泉丘)	62	64	加登 楓也 2 (泉丘)
26 大倉 直勲 2 (泉丘)	63	60	橋本 丈瑠 1 (金大附)
27 松田 拓也 2 (錦丘)	62	60	西村 康平 2 (伏見)
28 舘 聖也 1 (二水)	61	63	村崎 巧弥 1 (向陽)
29 杖村 諒 2 (金大附)	62	75	牧 大輝 2 (泉丘)
30 北岡 拓海 2 (金沢商)	60	62	行司 侑磨 2 (二水)
31 齊藤 泰世 2 (桜丘)	63	63	小西 祐太朗 1 (辰巳丘)
32 伊藤 佑輔 2 (泉丘)	63	64	土村 瑠輝 2 (金沢)
33 村山 真仁 2 (星稜)	61	62	梅澤 直幸 2 (泉丘)
34 竹村 陸人 1 (金沢)	62	62	奥野木 龍 1 (錦丘)
35 中農 泰晟 1 (北陵)	62	61	荒尾 一步 2 (伏見)
36 竹田 晃輔 2 (北陸学)	64	60	山澤 慎太郎 2 (金大附)
37 津崎 優大 2 (二水)	60	64	林 知親 1 (星稜)
38 上田 将太 1 (伏見)	64	61	山口 嵩史 1 (伏見)
39 松山 祐大 1 (金大附)	60	61	本田 拓望 2 (游学館)
40 中出 康太 2 (石高专)	60	61	大江 智也 1 (北陸学)
			覚本 匠 1 (泉丘)

第37回 (平成26年度) 金沢地区高等学校テニス大会 男子シングルス予選(1/4)

平成26年8月17日(日)~8月20日(水) 城北市民テニスコート, 西部緑地公園テニスコート

1	吉川	慶亮	2	(遊学館)	62
2	宮田	友輝	1	(泉丘)	61
3	岡田	啓吾	1	(県立工)	63
4	小幡	十矛	1	(金市工)	64
5	村上	太洋	1	(二水)	60
6	斉藤	陸	1	(伏見)	60
7	田中	綾吾	1	(北陵)	60
8	厚見	悠斗	1	(金沢西)	60

9	杖村	諒	2	(金大附)	60
10	西沢	大毅	1	(石高専)	61
11	細川	雄司	2	(泉丘)	63
12	大高	雄太	2	(学院東)	64
13	町居	真吾	1	(県立工)	60
14	山崎	恭平	2	(北陸学)	64
15	堀口	寛太	2	(錦丘)	76(2)
16	南	翔太	2	(桜丘)	64

17	中橋	聖太	2	(金市工)	60
18	西川	和樹	2	(金沢西)	62
19	澤口	京祈	2	(金沢商)	60
20	宮田	大河	1	(二水)	64
21	飯田	駿介	1	(金沢)	60
22	四十澤	透	1	(県立工)	64
23	林	知親	1	(星稜)	62
24	松村	健吾	1	(泉丘)	62

25	横西	晃也	1	(金高専)	64
26	小竹	淳史	2	(錦丘)	64
27	中村	時史	1	(桜丘)	W.O.
28	西尾	涼也	2	(金沢西)	60
29	中山	僚太	1	(遊学館)	61
30	蟹田	凌太郎	1	(泉丘)	61
31	行司	侑磨	2	(二水)	60
32	河野	悠弥	2	(北陵)	60

33	高橋	直暉	2	(石高専)	61
34	畝見	晃太	1	(北陸学)	61
35	山本	侑樹	1	(金大附)	62
36	網谷	幹太	1	(県立工)	RET
37	大場	宏哉	1	(二水)	60
38	木村	友哉	2	(金沢西)	61
39	岩川	泰樹	1	(桜丘)	61
40	石黒	裕太	2	(金市工)	61

41	中野	空	2	(金沢西)	60
42	新田	順之介	1	(星稜)	61
43	小川	阿紋	1	(金沢)	63
44	加藤	稜	1	(錦丘)	62
45	波岡	幸之助	2	(泉丘)	62
46	前田	優生	2	(伏見)	61
47	石名坂	信侑	2	(桜丘)	61
48	前田	輝	1	(尾山台)	61

49	越中	恒士郎	2	(二水)	61
50	五十嵐	巧	1	(金市工)	60
51	玉川	諒太	1	(金沢西)	W.O.
52	梅田	栄里也	1	(学院東)	61
53	山口	嵩史	1	(伏見)	60
54	高野	智暉	1	(北陵)	63
55	木谷	亮太	2	(泉丘)	63
56	田井	聖也	2	(北陸学)	63

57	森	拓海	2	(向陽)	62
58	田賀	雄輝	2	(遊学館)	62
59	浜野	裕貴	2	(石高専)	63
60	西田	拓海	2	(金沢西)	64
61	山本	叶都	2	(桜丘)	63
62	稲荷	享耶	1	(県立工)	75
63	村太	皓貴	1	(錦丘)	76(1)
64	柳	克樹	2	(二水)	64

65	竹村	陸人	1	(金沢)	60
66	中川	元太	1	(桜丘)	61
67	梅木	康希	1	(伏見)	63
68	西川	翼	2	(金沢西)	60
69	北條	祥太	2	(金市工)	61
70	宇野	聡一郎	1	(泉丘)	62
71	上野	海輝	1	(金沢商)	63
72	新野	彬	1	(星稜)	63

73	小々高	翔太	2	(学院東)	61
74	松田	一貴	1	(桜丘)	63
75	太田	尚希	1	(県立工)	64
76	橘	拓実	1	(金大附)	63
77	山森	公平	1	(錦丘)	60
78	中野	希一	1	(二水)	62
79	江岸	翔瑚	2	(北陸学)	64
80	船田	峻	1	(金沢西)	64

81	桐澤	良馬	2	(石高専)	60
82	濱中	天聖	1	(桜丘)	75
83	高森	龍希	2	(遊学館)	61
84	狩野	隆大	2	(金市工)	60
85	坂部	亨	1	(伏見)	60
86	菅木	康佑	1	(泉丘)	61
87	小林	駿	2	(金沢西)	63
88	馳	陽大	1	(金高専)	63

89	西上	耕の介	1	(辰巳丘)	60
90	安居	航来	1	(星稜)	63
91	長田	和人	2	(金沢商)	61
92	木下	翔太郎	1	(桜丘)	63
93	高正	佳和	1	(二水)	62
94	無量江	翼	1	(錦丘)	W.O.
95	松本	滉平	1	(泉丘)	62
96	奥谷	漣	1	(県立工)	W.O.

第37回 (平成26年度) 金沢地区高等学校テニス大会 男子シングルス予選(2/4)
 平成26年8月17日(日)~8月20日(水) 城北市民テニスコート, 西部緑地公園テニスコート

97	山	勇輝	2	(県立工)	63
98	塩谷	拓也	2	(二水)	76(6)
99	石橋	侑弥	1	(星稜)	
100	前川	稜太	2	(金市工)	60
101	平野	大智	2	(石高専)	63
102	井村	匠吾	1	(金沢)	61
103	多賀	大樹	2	(遊学館)	63
104	吉村	大樹	1	(泉丘)	61

105	竹内	勇磨	1	(北陵)	76(5)
106	山下	健太	1	(桜丘)	63
107	廣瀬	正人	1	(二水)	
108	上田	将太	1	(伏見)	62
109	内田	凌太郎	1	(北陸学)	62
110	東郷	朔馬	2	(泉丘)	75
111	加藤	奏吾	2	(金沢西)	64
112	野村	稜希	1	(錦丘)	64

113	池田	朋哉	2	(錦丘)	61
114	亀谷	健太	2	(泉丘)	60
115	工一	宏泰	1	(学院東)	
116	加茂	汰一	1	(桜丘)	62
117	原	和史	2	(金沢西)	76(6)
118	橋本	丈瑠	1	(金大附)	61
119	中森	祐亮	2	(金市工)	61
120	奥村	理祈	1	(県立工)	60

121	志賀	湧太	2	(金沢商)	61
122	松井	彰吾	1	(金沢西)	63
123	南	貴啓	1	(泉丘)	
124	中島	祥到	1	(金沢)	61
125	鮎岡	良樹	2	(桜丘)	63
126	開田	達也	1	(北陸学)	60
127	連	拓馬	2	(遊学館)	75
128	増谷	浩樹	1	(二水)	64

129	西村	康平	2	(伏見)	63
130	曾山	元気	2	(遊学館)	60
131	五天	光太郎	1	(向陽)	
132	岩崎	遼大	1	(二水)	61
133	横田	純平	1	(泉丘)	63
134	川崎	僚也	2	(金市工)	60
135	青木	淳	2	(金沢西)	61
136	乙村	雄人	1	(県立工)	62

137	塚原	天晟	1	(尾山台)	62
138	川下	和希	1	(県立工)	75
139	宗本	星羅	1	(石高専)	
140	有澤	建人	2	(金沢西)	62
141	寺野	友大	1	(錦丘)	61
142	北條	翔大	1	(学院東)	76(5)
143	沢田	一勇輝	2	(北陸学)	61
144	河村	綾太	2	(桜丘)	61

145	竹田	晃輔	2	(北陸学)	61
146	中川	将太	1	(向陽)	60
147	辰川	直哉	2	(金市工)	
148	神原	京介	1	(桜丘)	63
149	直山	洸太	1	(錦丘)	60
150	鈴木	歩	2	(北陵)	62
151	黒澤	卓持	1	(金沢西)	61
152	玉森	大也	2	(泉丘)	64

153	手塚	直樹	2	(金市工)	61
154	米谷	昂	1	(尾山台)	60
155	門松	和哉	1	(石高専)	
156	藤原	恵太	1	(錦丘)	W.O.
157	佐藤	嵩一郎	2	(金大附)	75
158	太田	瑛久	1	(泉丘)	64
159	大谷	佳吾	2	(金沢西)	63
160	竹本	尚弘	2	(遊学館)	64

161	佐野	翼	2	(学院東)	61
162	野澤	翔悟	1	(金沢西)	60
163	橋	和輝	1	(二水)	
164	島田	達也	2	(伏見)	62
165	北川	智章	1	(県立工)	63
166	長谷川	裕大	1	(星稜)	60
167	小林	佳真	2	(桜丘)	63
168	出口	太一	1	(金沢)	64

169	杉岡	大晟	1	(伏見)	61
170	桃井	裕史	2	(金市工)	62
171	中村	力	1	(辰巳丘)	
172	中野	峻也	1	(金沢)	61
173	瀧山	大河	1	(二水)	62
174	野畑	智弘	1	(星稜)	61
175	部谷	祐太	1	(錦丘)	62
176	西田	幸平	2	(桜丘)	64

177	牧	大輝	2	(泉丘)	61
178	中川	駿	1	(金大附)	60
179	木下	慧大	1	(県立工)	
180	西田	慎治	2	(金沢西)	61
181	安多	司	2	(遊学館)	60
182	岡田	裕貴	1	(二水)	60
183	林	直輝	2	(石高専)	64
184	清水	雄太	1	(金沢商)	60

185	古定	春樹	2	(金高専)	75
186	諸節	良	1	(二水)	62
187	金子	健太	1	(北陵)	
188	廣田	雄樹	2	(泉丘)	60
189	田上	喬一朗	1	(金沢西)	60
190	得田	直紀	2	(桜丘)	W.O.
191	小坂	勇稀	1	(県立工)	61
192	寺西	亮	2	(北陸学)	W.O.

第37回 (平成26年度) 金沢地区高等学校テニス大会 男子シングルス予選(3/4)
 平成26年8月17日(日)~8月20日(水) 城北市民テニスコート, 西部緑地公園テニスコート

193	林	隆太	2	(星稜)	62
194	辰巳	颯太	1	(県立工)	62
195	菊田	有昭	1	(金高専)	62
196	大竹	竜平	2	(金市工)	63
197	森田	碧人	1	(二水)	61
198	安藤	鴻志	2	(金沢)	62
199	明神	陸人	2	(桜丘)	62
200	梅澤	直幸	2	(泉丘)	60

201	本田	拓望	2	(遊学館)	61
202	宗本	銀河	2	(金市工)	60
203	越野	広輝	1	(伏見)	62
204	大橋	直季	1	(石高専)	75
205	市川	稜	1	(二水)	W.O.
206	木田	達也	2	(桜丘)	62
207	橋本	隆弘	2	(金沢西)	62
208	能口	拓也	1	(学院東)	62

209	齊藤	燎生	1	(北陵)	61
210	石野	皓己	2	(泉丘)	64
211	山澤	武真	1	(錦丘)	62
212	寺井	稔	1	(県立工)	62
213	三嶋	司	2	(北陸学)	63
214	新出	倭士	1	(二水)	64
215	藤田	彰	2	(桜丘)	64
216	丸岡	弘人	2	(金沢西)	61

217	今村	春海	2	(二水)	W.O.
218	佐伯	光星	2	(金市工)	61
219	多田	諒太	2	(泉丘)	62
220	小澤	祐也	2	(金沢西)	63
221	藤川	大樹	1	(北陸学)	62
222	丸山	裕人	2	(桜丘)	62
223	松山	祐大	1	(金大附)	62
224	隅屋	璃久	1	(北陵)	61

225	西田	将哉	2	(県立工)	61
226	林	亮輔	1	(石高専)	62
227	金谷	悠希	1	(伏見)	60
228	鈴木	宏夢	2	(金沢西)	60
229	米田	涼	2	(泉丘)	61
230	與野木	龍	1	(錦丘)	63
231	山岸	大二郎	2	(金沢商)	63
232	光林	亮太	1	(遊学館)	63

233	齊藤	泰世	2	(桜丘)	62
234	森田	亮寛	1	(向陽)	61
235	西角	一真	1	(県立工)	62
236	藤江	峻之	1	(泉丘)	62
237	野村	洸太朗	1	(錦丘)	60
238	平本	駿介	1	(星稜)	76(1)
239	河口	拓磨	1	(金沢西)	61
240	清水	大暉	2	(金沢)	61

241	船見	友亮	2	(泉丘)	W.O.
242	吉本	龍介	2	(北陸学)	60
243	藤沢	康平	2	(遊学館)	61
244	森瀬	友貴	1	(桜丘)	61
245	山田	郁馬	1	(北陵)	62
246	野田	幹弥	1	(県立工)	60
247	金崎	圭	1	(金沢商)	60
248	大友	泰志	2	(二水)	60

249	横川	達郎	2	(金沢)	60
250	清水	隆広	1	(石高専)	61
251	堀内	竣介	1	(桜丘)	63
252	畑中	虎二郎	1	(県立工)	63
253	山森	柊	2	(遊学館)	61
254	山上	晴登	1	(伏見)	60
255	藤田	大輝	2	(泉丘)	60
256	長尾	啓右	1	(金沢西)	60

257	山田	永遠	1	(辰巳丘)	62
258	馬場	宥誠	2	(金市工)	62
259	川井	一輝	1	(錦丘)	60
260	南出	雄太	2	(石高専)	75
261	上畠	悠奨	2	(伏見)	62
262	寺松	礼人	2	(金沢)	62
263	片山	征士	1	(金沢西)	62
264	笹田	修平	2	(二水)	63

265	森	裕亮	2	(星稜)	60
266	由田	陸	2	(金沢西)	63
267	田中	廉	2	(金市工)	64
268	津崎	優大	2	(二水)	75
269	和泉	慶信	1	(学院東)	61
270	東野	史弥	1	(金大附)	63
271	越田	修将	2	(泉丘)	60
272	井上	尚人	1	(錦丘)	60

273	高屋	潤人	2	(錦丘)	63
274	藪下	柊人	2	(金市工)	60
275	西村	健登	1	(金沢西)	75
276	森	上響	1	(北陸学)	W.O.
277	西倉	昂毅	1	(金高専)	62
278	砂崎	拓也	1	(二水)	60
279	藤原	周	2	(桜丘)	60
280	山上	大輝	2	(金沢商)	61

281	今村	知英	1	(尾山台)	61
282	坂野上	陸	1	(桜丘)	63
283	林	快樹	1	(県立工)	62
284	勝田	隼斗	2	(遊学館)	61
285	北國	侑吾	2	(金沢西)	61
286	石黒	裕也	2	(金大附)	61
287	高瀬	順也	2	(星稜)	61
288	永野	凱路	2	(泉丘)	61

第37回 (平成26年度) 金沢地区高等学校テニス大会 男子シングルス予選(4/4)
 平成26年8月17日(日)~8月20日(水) 城北市民テニスコート, 西部緑地公園テニスコート

289	大江	智也	1	(北陸学)	60
290	小村	漱一朗	1	(桜丘)	62
291	三輪	祐太	1	(金沢西)	60
292	辻	毅也	1	(二水)	63
293	高橋	宏典	1	(伏見)	60
294	米田	健斗	1	(学院東)	63
295	若林	永悟	2	(金市工)	63
296	鈴木	智也	1	(北陵)	63

337	松浦	遼瑛	1	(県立工)	60
338	浜谷	慧一	2	(金沢西)	61
339	山澤	慎太郎	2	(金大附)	61
340	木村	友哉	2	(二水)	60
341	張	哲	1	(辰巳丘)	61
342	北島	健伍	1	(北陸学)	62
343	中平	和真	1	(錦丘)	63
344	北	竣之介	1	(金高専)	63

297	松本	篤弥	2	(桜丘)	60
298	田中	勇貴	2	(泉丘)	60
299	脇坂	文汰	2	(遊学館)	63
300	齋藤	洋弥	1	(金沢西)	64
301	佐藤	快星	1	(石高専)	62
302	藤澤	歩夢	1	(金市工)	64
303	鈴木	皓太	2	(二水)	64
304	田中	翔也	2	(伏見)	63

345	宮本	廉	2	(金市工)	62
346	谷中	祐太	1	(伏見)	62
347	上條	雅貴	1	(桜丘)	62
348	田中	祥貴	2	(泉丘)	60
349	黒田	洸太	2	(金沢西)	63
350	松寺	慧樹	1	(北陵)	75
351	竹本	哲平	2	(学院東)	62
352	柚森	智弘	2	(二水)	62

305	楠	将也	2	(金沢商)	62
306	竹内	健	1	(泉丘)	60
307	平木	慶志郎	1	(北陸学)	63
308	松野	響介	1	(錦丘)	W.O.
309	干場	和哉	1	(県立工)	61
310	春間	淳之介	2	(桜丘)	60
311	小寺	俊希	2	(北陵)	64
312	白石	大樹	2	(金沢西)	64

353	喜田	隼矢	1	(遊学館)	76(3)
354	宮下	陽	2	(金沢商)	62
355	館	聖也	1	(二水)	60
356	長崎	将太	1	(桜丘)	61
357	山下	透生	2	(向陽)	61
358	音	陽介	1	(金沢西)	60
359	喜多	崇之	2	(石高専)	75
360	本谷	勇真	1	(県立工)	75

313	粟谷	海斗	2	(向陽)	60
314	細野	太一	1	(県立工)	76(4)
315	西井	仁一朗	1	(桜丘)	61
316	金森	友槻	1	(錦丘)	61
317	上野	喜大	2	(遊学館)	62
318	村松	一樹	1	(金沢西)	62
319	吉毛利	一希	2	(泉丘)	64
320	堤	聖哉	2	(石高専)	62

361	笹村	昂平	2	(錦丘)	62
362	伊勢	柁希	1	(金大附)	60
363	橋本	祐一	1	(二水)	61
364	柿木	悟	1	(桜丘)	60
365	田中	駿ノ介	2	(金沢)	63
366	岡田	大樹	1	(泉丘)	W.O.
367	石井	達也	2	(北陸学)	W.O.

321	紙谷	卓郎	2	(金沢西)	61
322	牧村	凌平	1	(県立工)	61
323	多田	康平	1	(錦丘)	62
324	米田	圭吾	1	(二水)	64
325	菅野	恵都	2	(金沢)	60
326	田中	寿弥	1	(尾山台)	62
327	北野	勇太郎	2	(泉丘)	75
328	北山	司	2	(星稜)	75

368	高峯	慎	1	(県立工)	62
369	西野	拓海	2	(金市工)	62
370	前野	塁	2	(伏見)	61
371	安栗	康平	2	(学院東)	63
372	伊藤	佑輔	2	(泉丘)	61
373	藤元	直樹	2	(金沢西)	63
374	紙谷	公平	1	(尾山台)	63

329	久司	勇斗	2	(金大附)	61
330	坂野	航希	1	(星稜)	60
331	徳升	勇太	1	(桜丘)	62
332	宮崎	優大	1	(二水)	61
333	提嶋	優斗	1	(金市工)	63
334	忠地	祐弥	1	(伏見)	61
335	舘崎	友弥	2	(泉丘)	61
336	竹村	颯人	2	(金沢)	63

375	布袋	和樹	2	(石高専)	64
376	水口	克	2	(金沢商)	76(4)
377	古府	侑樹	1	(星稜)	60
378	山川	泰河	1	(桜丘)	62
379	加登	楓也	2	(泉丘)	76(3)
380	高橋	和哉	2	(遊学館)	60
381	佐々木	塁	2	(金沢西)	60

第37回（平成26年度）金沢地区高等学校テニス大会 男子ダブルス選抜本戦

平成26年8月17日（日）～8月20日（水） 城北市民テニスコート，西部緑地公園テニスコート

1 馬 淵 2・山 崎 2 (金 沢)	61	60	大 倉 2・覚 本 1 (泉 丘) 36
2 前 田 1・田 中 1 (尾山台)	61	60	大 谷 2・紙 谷 2 (金沢西) 37
3 前 野 2・上 畠 2 (伏 見)	60	60	荒 井 1・大 江 1 (北陸学) 38
4 石 黒 2・佐 藤 2 (金大附)	60	60	寺 田 2・西 田 2 (県立工) 39
5 石 畑 1・中 村 1 (辰巳丘)	60	61	前 田 2・荒 尾 2 (伏 見) 40
6 池 端 2・牧 2 (泉 丘)	61	61	竹 内 1・中 農 1 (北 陵) 41
7 高 屋 2・堀 口 2 (錦 丘)	63	64	行 司 2・柚 森 2 (二 水) 42
8 鈴 木 2・齊 藤 1 (北 陵)	W.O.	63	小 西 1・山 田 1 (辰巳丘) 43
9 河 村 2・齊 藤 2 (桜 丘)	75	63	橋 本 2・中 平 1 (錦 丘) 44
10 喜 多 2・高 橋 2 (石高専)	63	62	中 橋 2・山 下 2 (金市工) 45
11 石 黒 2・宮 本 2 (金市工)	64	60	佐 野 2・竹 本 2 (学院東) 46
12 楠 2・水 口 2 (金沢商)	64	60	池 原 2・広 瀬 1 (尾山台) 47
13 今 村 2・柳 2 (二 水)	76(4)	61	土 村 2・中 屋 2 (金 沢) 48
14 勝 田 2・安 多 2 (遊学館)	64	61	古 定 2・西 倉 1 (金高専) 49
15 北 山 2・村 山 2 (星 稜)	62	61	桐 澤 2・布 袋 2 (石高専) 50
16 菅 野 2・横 川 2 (金 沢)	62	64	松 本 2・家 元 1 (桜 丘) 51
17 栗 谷 2・森 田 1 (向 陽)	64	61	山 澤 2・伊 勢 1 (金大附) 52
18 久 司 2・杖 村 2 (金大附)	63	61	林 2・森 2 (星 稜) 53
19 菊 田 1・北 1 (金高専)	63	W.O.	田 井 2・山 崎 2 (北陸学) 54
20 田 中 2・竹 村 1 (金 沢)	64	64	勝 野 1・葉 武 1 (辰巳丘) 55
21 佐々木 2・藤 元 2 (金沢西)	64	63	安 藤 2・竹 村 2 (金 沢) 56
22 後 藤 1・杉 岡 1 (伏 見)	60	76(2)	橋 本 2・浜 谷 2 (金沢西) 57
23 大 高 2・小々高 2 (学院東)	60	62	長谷川 2・水 上 2 (金大附) 58
24 笠 置 2・中 出 2 (石高専)	60	63	森 2・村 崎 1 (向 陽) 59
25 紙 谷 1・塚 原 1 (尾山台)	63	60	北 岡 2・志 賀 2 (金沢商) 60
26 金 田 2・曾 山 2 (遊学館)	60	60	手 塚 2・西 野 2 (金市工) 61
27 山 2・畑 中 1 (県立工)	61	63	高 峯 1・町 居 1 (県立工) 62
28 江 岸 2・竹 田 2 (北陸学)	64	61	田 中 2・西 村 2 (伏 見) 63
29 金 原 2・越 中 2 (二 水)	61	60	今 村 1・米 谷 1 (尾山台) 64
30 高 瀬 2・平 本 1 (星 稜)	61	63	小 寺 2・河 野 2 (北 陵) 65
31 山 下 2・五 天 1 (向 陽)	61	62	馳 1・横 西 1 (金高専) 66
32 林 2・南 2 (桜 丘)	61	75	田 賀 2・吉 川 2 (遊学館) 67
33 宮 下 2・山 岸 2 (金沢商)	61	60	伊 藤 2・岡 田 1 (泉 丘) 68
34 田 中 2・船 見 2 (泉 丘)	60	60	池 田 2・加 藤 1 (錦 丘) 69
35 箸 本 2・松 田 2 (錦 丘)	60	60	谷 口 2・松 田 1 (金 沢) 70

馬淵・山崎

第37回（平成26年度）金沢地区高等学校テニス大会 男子ダブルス予選(1/2)
平成26年8月17日(日)～8月20日(水) 城北市民テニスコート, 西部緑地公園テニスコート

1 寺井1・西角1(県立工) 61	37 鈴木1・隅屋1(北陵) 63
2 徳升1・山川1(桜丘) 63	38 竹内1・松村1(泉丘) 61
3 中寺2・光林1(遊学館) 60	39 厚見1・音1(金沢西) 62
4 島田2・斉藤1(伏見) 60	40 網谷1・細野1(県立工) 62
5 北條1・和泉1(学院東) 63	41 中野2・本多1(金沢西) 60
6 直山1・村太1(錦丘) 75	42 清水1・林1(石高専) 60
7 中村1・堀内1(桜丘) 62	43 梅澤2・米田2(泉丘) 76(5)
8 佐藤1・宗本1(石高専) 62	44 石名坂2・西田2(桜丘) 62
9 沢田2・寺西2(北陸学) W.0	45 寺野1・藤原1(錦丘) 62
10 宗本2・桃井2(金市工) 61	46 川崎2・辰川2(金市工) 64
11 永野2・藤田2(泉丘) 63	47 岡田1・辻1(二水) 61
12 小林2・白石2(金沢西) 63	48 飯田1・中野1(金沢) 61
13 長谷川1・林1(星稜) 60	49 堤2・浜野2(石高専) 63
14 宮田1・田中2(泉丘) 62	50 石野2・廣田2(泉丘) 63
15 黒田2・西尾2(金沢西) 64	51 森田1・諸節1(二水) 76(6)
16 笹田2・津崎2(二水) 60	52 長崎1・西井1(桜丘) 62
17 澤口2・上野1(金沢商) 61	53 上野2・連2(遊学館) 60
18 橋1・米田1(二水) 76(7)	54 青木2・有澤2(金沢西) 62
19 野村1・山澤1(錦丘) 62	55 坂野1・安居1(星稜) 62
20 上條1・加茂1(桜丘) 62	56 辰巳1・干場1(県立工) 62
21 橋本1・松山1(金大附) 62	57 上田1・山口1(伏見) 62
22 木村2・鈴木2(金沢西) 62	58 部谷1・與野木1(錦丘) 61
23 舘崎2・玉森2(泉丘) 62	59 片山1・船田1(金沢西) 63
24 牧村1・松浦1(県立工) 61	60 川下1・本谷1(県立工) 63
25 清水2・寺松2(金沢) 75	61 狩野2・北條2(金市工) 61
26 大竹2・藪下2(金市工) 61	62 岩崎1・瀧山1(二水) 63
27 中川1・濱中1(桜丘) 61	63 木下1・小村1(桜丘) 61
28 舘1・橋本1(二水) 62	64 米田1・工一1(学院東) 62
29 加登2・越田2(泉丘) 61	65 奥谷1・乙村1(県立工) 64
30 畝見1・平木1(北陸学) 62	66 高森2・竹本2(遊学館) 61
31 梅木1・金谷1(伏見) 62	67 太田1・吉村1(泉丘) 61
32 黒澤1・長尾1(金沢西) 62	68 南出2・門松1(石高専) 62
33 塩谷2・鈴木2(二水) 60	69 内田1・開田1(北陸学) 64
34 高橋2・脇坂2(遊学館) 61	70 石橋1・古府1(星稜) 61
35 北島1・藤川1(北陸学) 62	71 東郷2・菅木1(泉丘) 61
36 得田2・春間2(桜丘) W.0.	72 木田2・丸山2(桜丘) 61

第37回（平成26年度）金沢地区高等学校テニス大会 男子ダブルス予選(2/2)
 平成26年8月17日(日)～8月20日(水) 城北市民テニスコート, 西部緑地公園テニスコート

73 小竹2・笹村2(錦丘) 61
 74 原2・北國2(金沢西) 62
 75 新出1・村上1(二水) 61
 76 高橋1・忠地1(伏見) 61

109 坂部1・谷中1(伏見) 60
 110 高正1・中野1(二水) 61
 111 藤田2・明神2(桜丘) 61
 112 丸岡2・由田2(金沢西) 62

77 松寺1・山田1(北陵) 62
 78 齋藤1・村松1(金沢西) 61
 79 五十嵐1・提嶋1(金市工) 61
 80 砂崎1・廣瀬1(二水) 62

113 新野1・野畑1(星稜) 61
 114 市川1・大場1(二水) 61
 115 高野1・田中1(北陵) 62
 116 稻荷1・北川1(県立工) 62

81 井村1・出口1(金沢) 62
 82 川井1・野村1(錦丘) 64
 83 太田1・奥村1(県立工) 60
 84 木谷2・波岡2(泉丘) 60

117 多賀2・本田2(遊学館) 60
 118 林1・岡田1(県立工) 61
 119 小林2・藤原2(桜丘) 63
 120 山上2・金崎1(金沢商) 63

85 中森2・前川2(金市工) 60
 86 柿木1・坂野上1(桜丘) 64
 87 四十澤1・小坂1(県立工) 60
 88 増谷1・宮崎1(二水) 60

121 大友2・木村2(二水) 64
 122 玉川1・三輪1(金沢西) 60
 123 宇野1・蟹田1(泉丘) 60
 124 金森1・多田1(錦丘) 60

89 北野2・吉毛利2(泉丘) 63
 90 小澤2・西田2(金沢西) 60
 91 大橋1・西沢1(石高専) 76(7)
 92 喜田1・中山1(遊学館) 76(7)

125 鮎岡2・山本2(桜丘) 63
 126 田中2・若林2(金市工) 61
 127 西村1・松井1(金沢西) 62
 128 橘1・中川1(金大附) 62

93 長田2・清水1(金沢商) 64
 94 岩川1・山下1(桜丘) 60
 95 三嶋2・森1(北陸学) W.O.
 96 加藤2・西田2(金沢西) W.O.

129 無量江1・山森1(錦丘) 64
 130 越野1・山上1(伏見) 62
 131 西川2・西川2(金沢西) 63
 132 石井2・吉本2(北陸学) W.O.

97 東野1・山本1(金大附) 60
 98 多田2・細川2(泉丘) 61
 99 小幡1・藤澤1(金市工) 76(4)
 100 藤沢2・山森2(遊学館) 76(4)

133 藤江1・南1(泉丘) W.O.

101 梅田1・能口1(学院東) W.O.
 102 井上1・松野1(錦丘) 60
 103 小川1・中島1(金沢) W.O.
 104 松本1・横田1(泉丘) W.O.

105 林2・平野2(石高専) 63
 106 木下1・野田1(県立工) 61
 107 神原1・森瀬1(桜丘) 62
 108 河口1・野澤1(金沢西) 62

第37回 (平成26年度) 金沢地区高等学校テニス大会 女子シングルス本戦

平成26年8月17日(日)~8月20日(水) 城北市民テニスコート, 西部緑地公園テニスコート

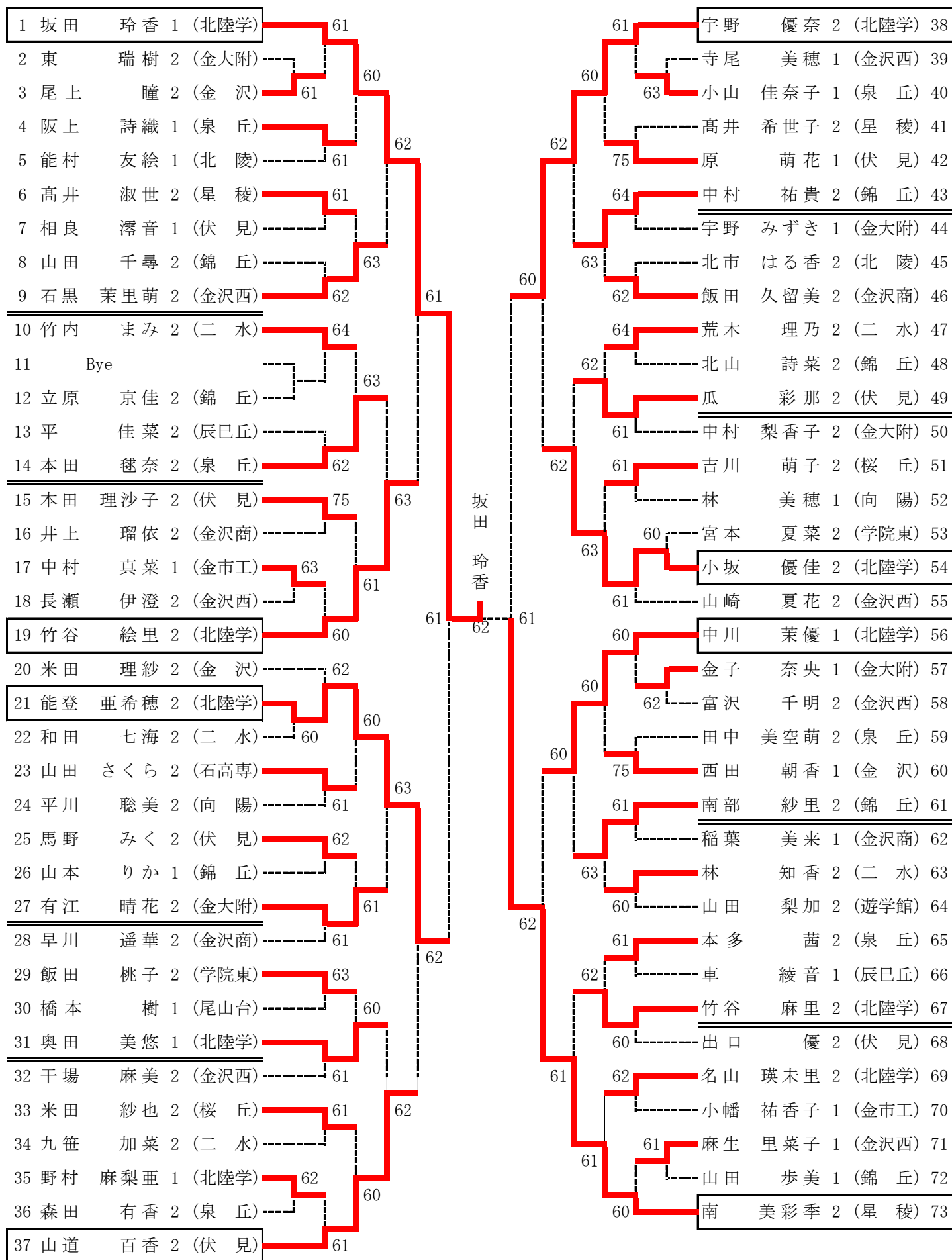

第37回（平成26年度）金沢地区高等学校テニス大会 女子シングルス予選(1/2)

平成26年8月17日(日)～8月20日(水) 西部緑地公園テニスコート

1	吉川 萌子	2 (桜丘)	61
2	國友 麻衣	1 (金沢)	61
3	望月 彩香	1 (泉丘)	
4	杉山 綾香	2 (金沢商)	75
5	中村 梨香子	2 (金大附)	61
6	池田 英里子	1 (金沢西)	60
7	宮崎 可菜	1 (錦丘)	
8	直江 梓	2 (二水)	64
9	北村 あずさ	1 (尾山台)	63
10	笹原 寛佳	1 (泉丘)	61
11	梅田 芽実	2 (桜丘)	
12	原 萌花	1 (伏見)	60
13	平川 聡美	2 (向陽)	60
14	前 日奈子	1 (錦丘)	63
15	梅田 朋美	2 (桜丘)	
16	田辺 未奈	2 (二水)	64
17	吉井 日向子	2 (辰巳丘)	64
18	瀧 はるな	1 (二水)	61
19	小山 佳奈子	1 (泉丘)	
20	山岸 恵子	1 (北陸学)	61
21	飯田 桃子	2 (学院東)	60
22	北村 由菜	1 (金沢)	61
23	桶谷 汐里	2 (桜丘)	
24	山本 加奈子	2 (二水)	61
25	杉本 実佳	1 (北陵)	60
26	本多 茜	2 (泉丘)	75
27	松原 美歩	1 (二水)	
28	廣島 詠琉	1 (遊学館)	62
29	中村 祐貴	2 (錦丘)	60
30	中川 莉彩子	1 (金沢西)	60
31	橋川 あずみ	2 (桜丘)	
32	三十 莉 伶奈	1 (金沢商)	61
33	能登 亜希穂	2 (北陸学)	60
34	西田 朱音	1 (金沢)	61
35	山森 梨奈	2 (桜丘)	
36	秦 百花	1 (二水)	63
37	田中 美空萌	2 (泉丘)	60
38	笠松 沙代	2 (金沢商)	60
39	石川 瑠衣	1 (金大附)	
40	伊藤 綾香	1 (伏見)	60
41	西岡 祐希	1 (県立工)	W.O.
42	春木 のん	2 (金沢商)	63
43	寺尾 美穂	1 (金沢西)	
44	円道 海那	2 (桜丘)	63
45	林 知香	2 (二水)	60
46	中平 梨瑚	1 (錦丘)	61
47	小坂 友紀子	2 (桜丘)	
48	小納屋 麗奈	1 (泉丘)	75

49	森田 有香	2 (泉丘)	63
50	道畑 ひな	2 (錦丘)	62
51	村松 茉奈	1 (金大附)	
52	南 景	1 (二水)	61
53	早川 遥華	2 (金沢商)	61
54	荒井 千智	1 (遊学館)	63
55	圓藤 可南子	1 (北陸学)	
56	玉川 茉実	2 (桜丘)	76(2)
57	小幡 祐香子	1 (金市工)	62
58	荒木 百菜	2 (錦丘)	63
59	朝倉 満里奈	1 (金沢西)	
60	村田 理彩	1 (二水)	61
61	相良 滯音	1 (伏見)	64
62	安江 玲奈	2 (桜丘)	64
63	川 玲奈	2 (金沢商)	
64	山上 朱梨	1 (金沢)	64
65	立原 京佳	2 (錦丘)	61
66	徳沢 聖那	1 (二水)	62
67	中島 未優	1 (金沢西)	
68	山下 彩佳	1 (遊学館)	60
69	松田 美咲	2 (向陽)	64
70	山本 柚紀	1 (泉丘)	62
71	嶋村 瑞穂	2 (桜丘)	
72	本田 理沙子	2 (伏見)	75
73	井上 瑠依	2 (金沢商)	64
74	深草 ゆめみ	1 (二水)	61
75	若狭 みなみ	2 (桜丘)	
76	北 ひかる	1 (金沢)	64
77	干場 麻美	2 (金沢西)	60
78	澤井 円香	1 (泉丘)	64
79	松尾 彩音	1 (辰巳丘)	
80	道下 彩花	1 (桜丘)	60
81	水浦 南月	1 (尾山台)	60
82	家久 いくみ	1 (泉丘)	62
83	稲葉 美来	1 (金沢商)	
84	佐藤 真央	1 (二水)	62
85	西山 菜穂	2 (遊学館)	75
86	炭谷 保乃歌	2 (錦丘)	60
87	竹原 美早	1 (桜丘)	
88	富沢 千明	2 (金沢西)	64
89	西田 朝香	1 (金沢)	61
90	新谷 萌々花	1 (二水)	61
91	刀禰 紫音	1 (北陸学)	
92	高田 ひなの	1 (桜丘)	62
93	本谷 瑠里	2 (学院東)	61
94	関口 彩那	1 (二水)	61
95	桶家 祐美	2 (金沢商)	
96	東 瑞樹	2 (金大附)	64

第37回（平成26年度）金沢地区高等学校テニス大会 女子シングルス予選(2/2)

平成26年8月17日(日)～8月20日(水) 西部緑地公園テニスコート

97	車	綾音	1	(辰巳丘)	60
98	山本	侑里	1	(金沢)	61
99	本居	沙彩	2	(泉丘)	
100	山崎	萌音	1	(二水)	RET
101	出口	優	2	(伏見)	63
102	長尾	明奈	1	(桜丘)	64
103	瀬田	彩香	1	(泉丘)	
104	丸山	瑠花	1	(二水)	60
105	竹内	まみ	2	(二水)	61
106	島村	明衣	1	(金沢商)	75
107	濱野	真弓	1	(遊学館)	
108	中田	実里	1	(桜丘)	60
109	麻生	里菜子	1	(金沢西)	62
110	北	くるみ	2	(金沢商)	63
111	日端	舞奈	1	(錦丘)	
112	和田	有梨沙	1	(桜丘)	62
113	高井	淑世	2	(星稜)	60
114	荒木	紫帆	1	(金沢商)	60
115	山田	里奈	2	(泉丘)	
116	七尾	結	1	(金沢)	62
117	能村	仁絵	1	(北陵)	64
118	森	春菜	1	(桜丘)	60
119	長瀬	伊澄	2	(金沢西)	
120	信清	真菜	2	(二水)	64
121	荒木	美香	2	(遊学館)	61
122	太田	里帆	1	(桜丘)	63
123	山田	千尋	2	(錦丘)	
124	櫻井	しずか	1	(金沢)	60
125	浜本	和	2	(桜丘)	62
126	名山	瑛未里	2	(北陸学)	61
127	山本	涼花	2	(二水)	
128	北野	こころ	1	(泉丘)	60
129	坂越	雛	1	(石高専)	W.O.
130	日下	琳香	2	(泉丘)	60
131	山本	りか	1	(錦丘)	
132	橋爪	更紗	1	(桜丘)	60
133	奥田	美悠	1	(北陸学)	60
134	高橋	ひなた	2	(金沢商)	61
135	中川	果純	2	(二水)	
136	赤丸	輝美	1	(伏見)	60
137	堀岡	伶	2	(金沢)	63
138	浜崎	文音	1	(泉丘)	64
139	九笹	加菜	2	(二水)	
140	橋屋	賛美	1	(桜丘)	60
141	宇野	みずき	1	(金大附)	60
142	長谷川	桃子	1	(金沢西)	60
143	小杉	茉緒	1	(金沢商)	
144	南井	さくら	1	(桜丘)	60

145	山本	由希子	1	(桜丘)	63
146	湯浅	舞香	1	(泉丘)	64
147	北山	詩菜	2	(錦丘)	
148	森田	碧衣	1	(金沢西)	75
149	馬野	みく	2	(伏見)	61
150	山元	えむ	2	(向陽)	76(6)
151	清水	藍	1	(北陸学)	
152	鳥嶋	有希	1	(二水)	60
153	西田	ひかり	2	(金沢)	62
154	杉本	汐圭	2	(金沢商)	62
155	横山	日向	1	(桜丘)	
156	阪上	詩織	1	(泉丘)	60
157	金子	奈央	1	(金大附)	61
158	山本	早希	2	(学院東)	63
159	松田	夏帆	2	(二水)	
160	松川	朱里	2	(遊学館)	60
161	端野	朱莉	2	(金沢商)	63
162	能村	友絵	1	(北陵)	62
163	奥野	美和	1	(桜丘)	
164	小山	みづき	1	(金沢)	61
165	中田	里桜	1	(桜丘)	60
166	和田	七海	2	(二水)	60
167	笹島	茜	1	(遊学館)	
168	苗加	萌愛	1	(金大附)	63
169	南部	紗里	2	(錦丘)	61
170	山本	香澄	1	(金沢商)	62
171	竹田	晴香	1	(辰巳丘)	
172	関	瑞希	2	(伏見)	62
173	橋本	和佳	1	(金沢西)	61
174	宮本	璃依	2	(泉丘)	
175	野村	麻梨亜	1	(北陸学)	60
176	岩上	萌乃	1	(二水)	
177	太田	絢野	2	(錦丘)	63

第37回（平成26年度）金沢地区高等学校テニス大会 女子ダブルス予選
平成26年8月17日（日）～8月20日（水） 西部緑地公園テニスコート

1 麻生1・橋本1(金沢西)	61	37 圓藤1・山岸1(北陸学)	63
2 庄田1・森1(桜丘)	60	38 佐藤1・新谷1(二水)	61
3 日下2・本居2(泉丘)	64	39 中平1・前1(錦丘)	62
4 中川2・山本2(二水)	64	40 澤井1・望月1(泉丘)	64
5 赤丸1・伊藤1(伏見)	61	41 嶋村2・玉川2(桜丘)	64
6 廣瀬1・藤田1(桜丘)	75	42 梅田2・山森2(桜丘)	63
7 笠松2・端野2(金沢商)	62	43 徳沢1・村田1(二水)	62
8 北野1・瀬田1(泉丘)	62	44 三十苺1・山本1(金沢商)	64
9 杉本2・杉山2(金沢商)	61	45 円道2・小坂2(桜丘)	61
10 荒木2・道畑2(錦丘)	62	46 國友1・西田1(金沢)	61
11 岩上1・丸山1(二水)	60	47 小山1・浜崎1(泉丘)	76(4)
12 南井1・山本1(桜丘)	60	48 小杉1・島村1(金沢商)	63
13 宮本2・山田2(泉丘)	W.O.	49 梅田2・道下1(桜丘)	62
14 関口1・瀧1(二水)	62	50 朝倉1・中島1(金沢西)	60
15 寺尾1・長谷川1(金沢西)	61	51 田辺2・南1(二水)	60
16 中田1・横山1(桜丘)	61		
17 石川1・苗加1(金大附)	64		
18 橋爪1・橋屋1(桜丘)	61		
19 秦1・松原1(二水)	64		
20 炭谷2・山本1(錦丘)	64		
21 北1・山本1(金沢)	63		
22 深草1・山崎1(二水)	62		
23 桶家2・北2(金沢商)	61		
24 長尾1・中田1(桜丘)	61		
25 荒井1・濱野1(遊学館)	60		
26 荒木1・稲葉1(金沢商)	61		
27 直江2・山本2(二水)	63		
28 高田1・和田1(桜丘)	63		
29 日端1・宮崎1(錦丘)	64		
30 太田1・竹原1(桜丘)	64		
31 家久1・小納屋1(泉丘)	62		
32 北村1・櫻井1(金沢)	62		
33 九笹2・信清2(二水)	61		
34 池田1・中川1(金沢西)	75		
35 笹原1・山本1(泉丘)	60		
36 安江2・若狭2(桜丘)	60		

大会名 平成26年度加賀地区高等学校テニス大会
主催 小松市テニス協会
主管 石川県高等学校体育連盟テニス部
開催日 平成26年8月17日(日)-18日(月)
会場 小松運動公園末広テニスコート, 加賀市中央公園テニスコート

男子シングルス本戦

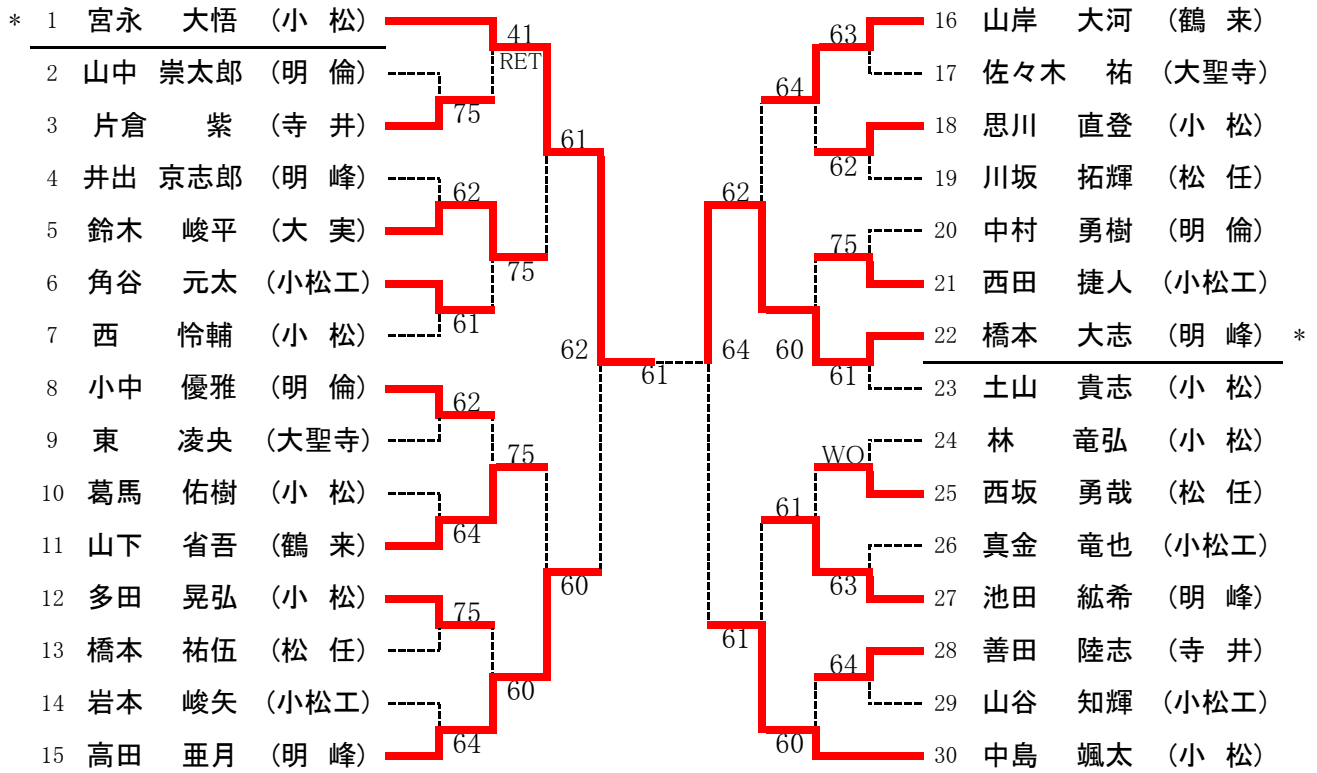

男子ダブルス選抜本戦

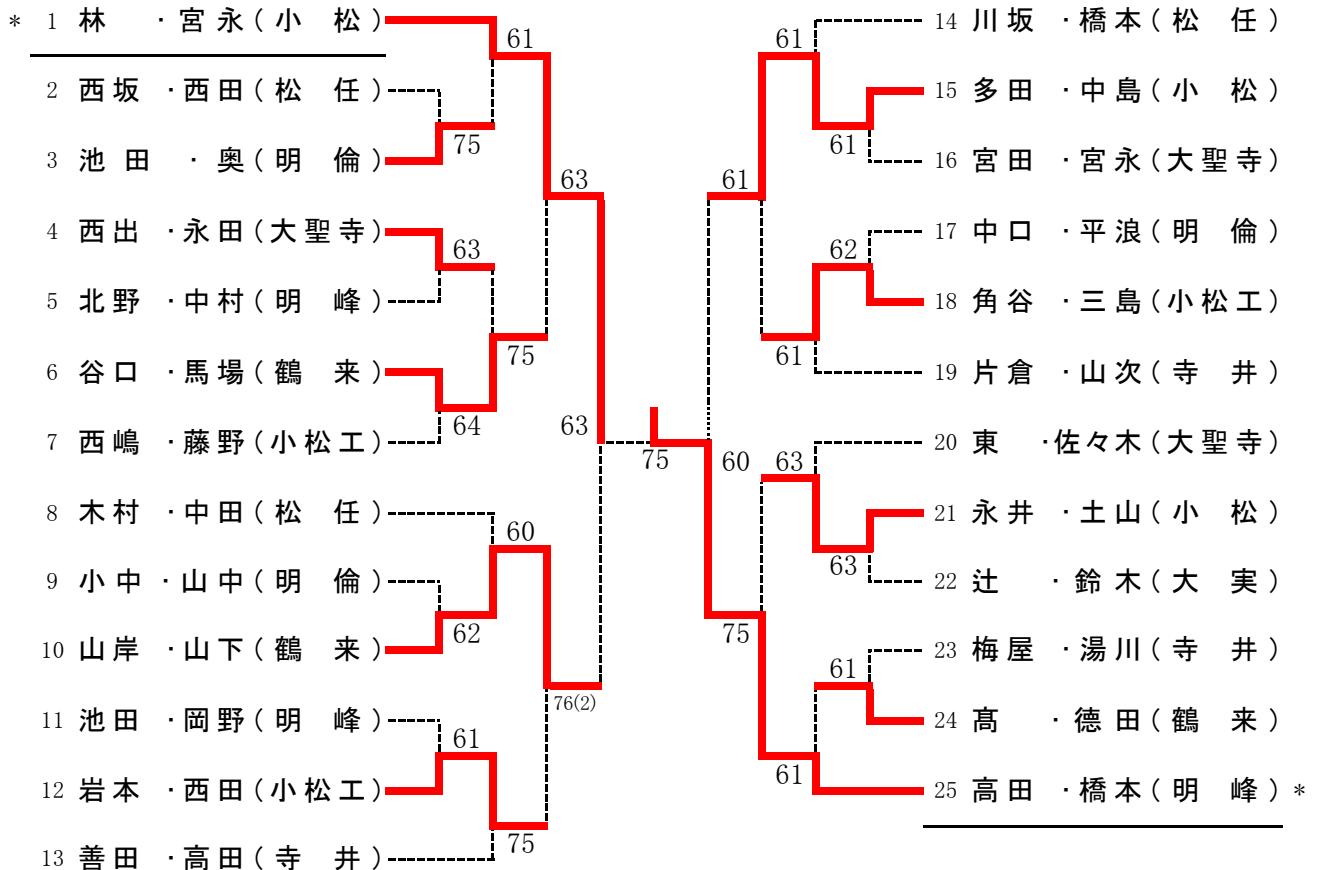

男子シングルス 予選①

1	高田 一貴	(寺井)			
2	島内 優弥	(明峰)	63		
3	中本 颯一郎	(小松)		75	
4	桶谷 宗太	(明倫)	63		
5	日下部 大輔	(明倫)			60
*	6	真金 竜也	(小松工)	61	
7	宮本 航	(小松)		63	
8	岡須 羅依	(明峰)	60		
9	西出 晃希	(大聖寺)	60		
10	松下 夕河	(鶴来)		60	
11	駕谷 考洋	(明倫)			
12	中出 悟	(小松工)	61		
13	中村 凌也	(明峰)			76(1)
14	雲戸 翔悟	(寺井)	61		
15	村井 勇斗	(明倫)		75	
*	16	葛馬 佑樹	(小松)	62	
*	17	高田 亜月	(明峰)	61	
18	森田 剣吾	(松任)		60	
19	中村 透	(明倫)			
20	佐藤 雅哉	(小松工)	61		61
21	高橋 翔	(小松)			
22	川口 由希	(寺井)	61		
23	西村 圭太郎	(大聖寺)		64	
24	吉田 侑太郎	(明倫)	WO		
*	25	宮永 大悟	(小松)	60	
26	喜多 宏光	(小松工)		60	
27	上村 太己	(明倫)			
28	水牧 太一	(明峰)	64		60
29	野村 翔輝	(小松工)			
30	宮永 宙武	(大聖寺)	64		
31	河上 尚輝	(明倫)		64	
32	辻 開生	(明峰)	62		

*	33	橋本 祐伍	(松任)	64	
34	東 拓也	(明倫)		75	
35	北出 綾	(大聖寺)			
36	中田 一誠	(小松)	61		62
37	東出 侑士	(明峰)		63	
38	池田 慎之輔	(明倫)			
39	若林 優弥	(小松)		76(5)	
40	吉田 知樹	(小松工)	75		
*	41	中島 颯太	(小松)	60	
42	鶴田 雄大	(明峰)		60	
43	沖田 康輔	(小松工)			
44	本田 裕也	(明倫)	62		61
45	高田 陽世	(明倫)		62	
46	村井 敦哉	(小松)			
47	田中 晴基	(小松工)		62	
48	笹林 兄嗣	(明峰)	76(6)		
*	49	山下 省吾	(鶴来)	63	
50	奥 亮太郎	(明倫)		60	
51	永田 瑞貴	(大聖寺)			
52	隅田 大貴	(小松)	64		61
53	飛田 凌	(明倫)		75	
54	下出 峻太	(明峰)			
55	山峯 久尚	(小松工)		62	
56	湯川 楽也	(寺井)	60		
*	57	中村 勇樹	(明倫)	61	
58	吉野 世剛	(大聖寺)		62	
59	田中 裕涼	(鶴来)			
60	林 樹	(明峰)	61		61
61	寺田 和真	(明峰)		61	
62	加毛 幹大	(明倫)			
63	孫崎 裕人	(小松)		63	
64	上田 草太	(小松工)	60		

男子シングルス 予選②

* 65	角谷 元太	(小松工)	64		97	谷口 拓都	(鶴来)	62	
66	平浪 寛大	(明倫)		62	98	西野 涉治	(小松工)		61
67	尾野寺 敦暉	(明峰)			99	南 雄大	(明峰)		
68	奥川 湧人	(小松)	64		100	山次 智也	(寺井)	63	
69	徳田 駿介	(鶴来)		76(3)	101	新家 利英	(大聖寺)		75
70	浅井 史也	(明峰)			102	西 悠斗	(明倫)		
71	梅屋 大樹	(寺井)		63	103	多原 聖生	(明峰)		60
72	中口 魁	(明倫)	60		* 104	思川 直登	(小松)	62	
* 73	片倉 紫	(寺井)		62	* 105	西坂 勇哉	(松任)		60
74	田中 洸	(明倫)		62	106	田嶋 真之介	(明峰)		60
75	玉村 亮太	(明峰)			107	平岡 俊佑	(小松)		
76	徳山 祐大	(鶴来)	61		108	宇枝 元治	(小松工)	62	
77	平井 康樹	(小松工)		61	109	久保田 僚	(明倫)		62
78	深堀 晴己	(明峰)			110	森林 力也	(小松工)		
79	南 和志	(小松)		62	111	岡田 浩弥	(小松)		64
80	山下 大輝	(明倫)	63		112	奥 響	(寺井)	60	
81	辻 篤裕	(大実)		60	* 113	西田 捷人	(小松工)		60
82	小納 健太	(明倫)			114	今垣 光貴	(寺井)		61
83	堂下 拓也	(明峰)		61	115	中川 和紀	(明峰)		
* 84	西 怜輔	(小松)	60		116	藤本 蒼生	(明倫)	62	
85	中西 慶記	(明峰)		63	117	西田 勇貴	(小松)		62
86	井上 将駄	(小松工)			118	中村 蓮太	(鶴来)		64
87	水本 光星	(明倫)		75	119	清水 湧日	(小松工)		62
88	北川 歩樹	(小松工)	76(5)		120	清水 達郎	(明倫)	61	
* 89	山中 崇太郎	(明倫)		61	* 121	橋本 大志	(明峰)		60
90	森 翔一朗	(小松工)			122	福島 玄德	(小松)		60
91	坂田 侑寿	(明峰)		61	123	遠藤 凌我	(大聖寺)		
92	川崎 光一朗	(小松)	63		124	本田 大騎	(明倫)	64	
93	前野 拓海	(鶴来)		61	125	浅田 蒼太	(小松工)		61
94	宮田 京介	(大聖寺)			126	坂之井 竜馬	(鶴来)		
95	橋本 陸	(明倫)		61	127	山本 明日翔	(明峰)		63
96	松永 透	(明峰)	62		128	小間 実範	(明倫)	64	

男子シングルス 予選③

* 129	東 凌央	(大聖寺)	50
130	山口 哲平	(明 峰)	RET
131	山根 航季	(明 倫)	62
132	三島 夏貴	(小松工)	61
133	大多尾 海斗	(小松工)	63
134	浅井 隆之介	(小 松)	60
135	高 優希	(鶴 来)	64
136	深田 昌弥	(明 倫)	64

137	北野 皓大	(明 峰)	61
138	久志野 翔	(小 松)	63
139	宇井 洸介	(明 倫)	63
140	宮本 藍	(大聖寺)	61
* 141	山谷 知輝	(小松工)	61
142	村田 郁人	(明 倫)	61
143	佐藤 守栄	(大 実)	62

* 144	土山 貴志	(小 松)	62
145	岡野 誠	(明 峰)	60
146	中村 寛哉	(明 倫)	60
147	西川 史晃	(寺 井)	62
148	藤野 大暉	(小松工)	60
149	川腰 侑椰	(小 松)	61
150	豊田 泰生	(明 峰)	61

151	北野 龍樹	(明 倫)	61
152	木村 匠吾	(松 任)	62
153	西嶋 一磨	(小松工)	62
154	永井 雄大	(小 松)	63
* 155	池田 紘希	(明 峰)	62
156	和田 慧	(明 倫)	61
157	馬場 光基	(鶴 来)	61

158	會澤 孟大	(明 倫)	63
159	杉村 智貴	(明 峰)	75
160	荒谷 航輝	(小松工)	75
* 161	多田 晃弘	(小 松)	60
162	池上 湧介	(明 倫)	62
163	片山 弘規	(小松工)	64
164	瀬川 凌生	(明 峰)	64

男子ダブルス 予選

* 1	井出・水牧(明峰)	61	
2	川腰・中本(小松)	64	
3	平井・森(小松工)	64	
4	山下・和田(明倫)	64	
5	玉村・松永(明峰)	63	
* 6	上村・中村(明倫)	63	
7	高橋・西田(小松)	75	
8	城田・古川(松任)	75	
9	今垣・奥(寺井)	61	
10	宇井・久保田(明倫)	62	
* 11	岡須・辻(明峰)	76(6)	
12	浅田・佐藤(小松工)	62	
13	清水・東(明倫)	61	
14	平岡・村井(小松)	62	
* 15	加毛・飛田(明倫)	61	
16	西野・山峯(小松工)	61	
17	村田・山根(明倫)	61	
* 18	喜多・野村(小松工)	63	
19	杉村・豊田(明峰)	60	
20	奥川・川崎(小松)	60	
* 21	久志野・宮本(小松)	61	
22	吉野・北出(大聖寺)	75	
23	小納・橋本(明倫)	61	
24	田嶋・寺田(明峰)	62	
25	高田・吉田(明倫)	64	
* 26	浅井・隅田(小松)	62	
27	鶴田・東出(明峰)	62	
28	上田・井上(小松工)	62	
29	桶谷・日下部(明倫)	63	
* 30	片山・山谷(小松工)	61	
31	浅井・多原(明峰)	62	
32	遠藤・宮本(大聖寺)	62	
33	坂田・堂下(明峰)	60	
* 34	宇枝・吉田(小松工)	64	
35	新家・西村(大聖寺)	63	
36	會澤・深田(明倫)	63	

37	岡田・南(小松)	61	
38	中村・西(明倫)	75	
39	田中・森林(小松工)	62	
* 40	島内・瀬川(明峰)	62	
41	山口・山本(明峰)	62	
* 42	河上・中村(明倫)	62	
43	大多尾・沖田(小松工)	61	
44	徳山・中村(鶴来)	63	
45	孫崎・若林(小松)	63	
46	北川・清水(小松工)	63	
47	藤本・本田(明倫)	64	
* 48	尾野寺・下出(明峰)	64	
49	中西・南(明峰)	64	
50	鴛谷・村井(明倫)	61	
* 51	中田・西(小松)	60	
52	池上・北野(明倫)	60	
* 53	思川・葛馬(小松)	WO	
54	田中・松下(鶴来)	61	
55	小間・田中(明倫)	76(2)	
56	笹林・中川(明峰)	62	
57	坂之井・前野(鶴来)	63	
58	林・深堀(明峰)	76(5)	
* 59	中出・真金(小松工)	75	
60	雲戸・川口(寺井)	75	
61	本田・水本(明倫)	75	

女子シングルス本戦

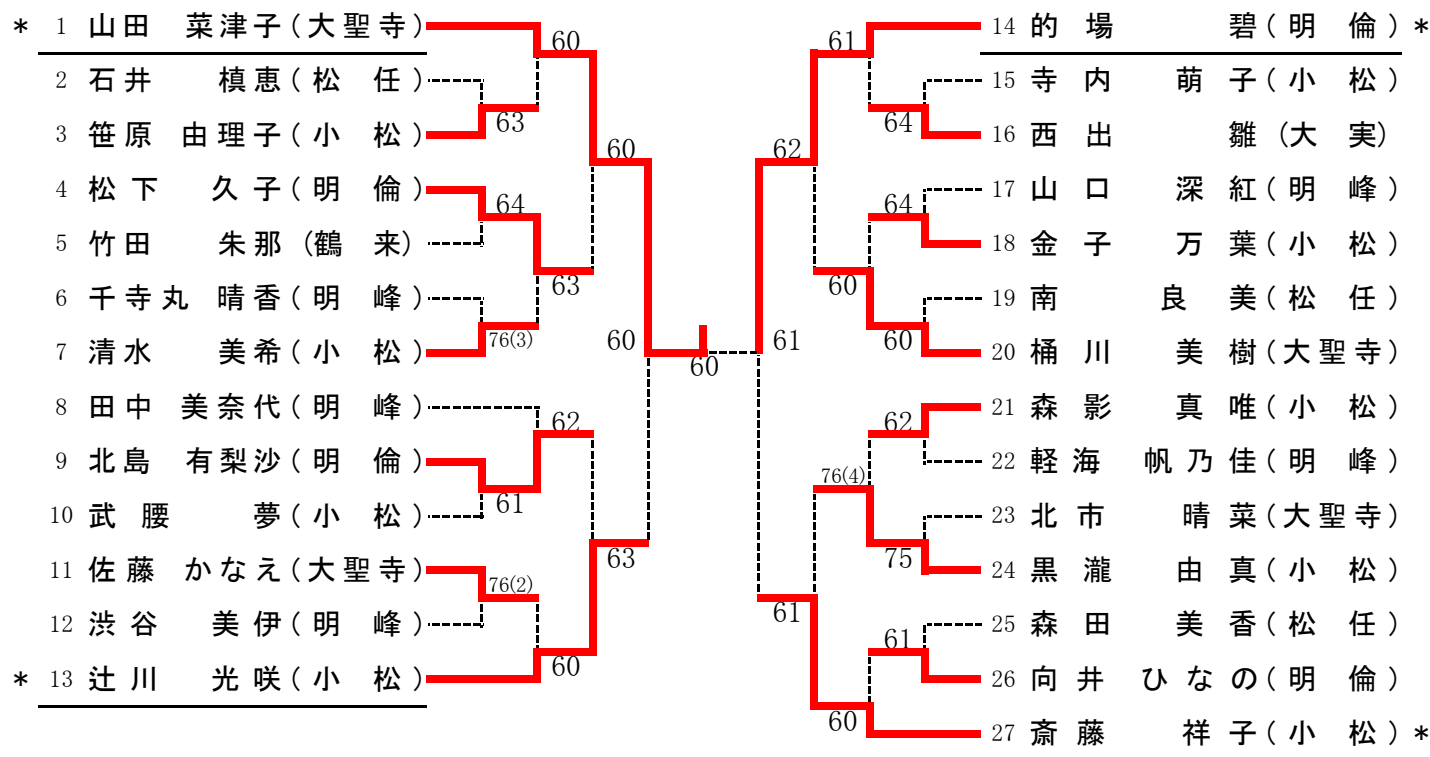

女子ダブルス選抜本戦

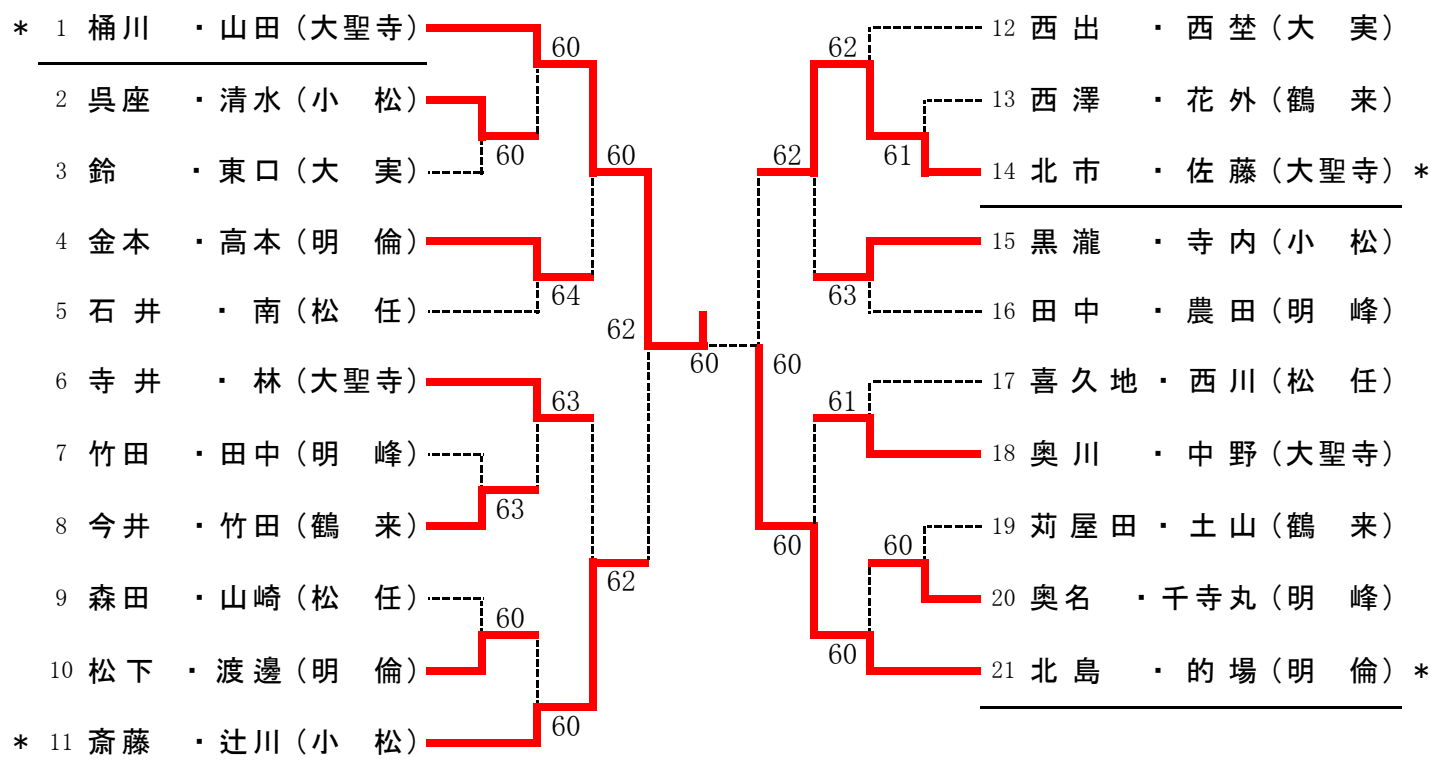

女子シングルス 予選

1	山崎 晃那 (松 任)	61
2	新保 紗英 (明 峰)	61
*	3 田中 美奈代 (明 峰)	61
4	関 雪 姫 (明 倫)	63
*	5 南 良美 (松 任)	WO
6	宇野 有紗 (明 峰)	63
7	大塚 樹 (明 倫)	63
8	林 彩 織 (大聖寺)	63
*	9 辻川 光咲 (小 松)	60
10	石黒 歩実 (明 峰)	61
11	奥名 香渚 (明 峰)	63
12	苅屋田久留巳 (鶴 来)	63
13	高本 莉奈 (明 倫)	60
14	小西 彩未 (明 峰)	62
*	15 武腰 夢 (小 松)	62
16	幸松 沙恵 (大聖寺)	61
*	17 寺内 萌子 (小 松)	60
18	廣瀬 まい (大聖寺)	62
19	前田 留奈 (明 峰)	62
20	清水 舞 (明 倫)	62
21	黒川 綾花 (明 峰)	61
22	東口 颯希 (大 実)	63
23	田中 綾乃 (明 峰)	63
*	24 笹原 由理子 (小 松)	60
*	25 千寺丸 晴香 (明 峰)	60
26	山野下 美紗 (大聖寺)	64
27	河口 祐里奈 (小 松)	76(3)
28	田村 未玖 (明 倫)	76(3)
29	今井 淳乃 (鶴 来)	76(1)
*	30 渋谷 美伊 (明 峰)	61
31	古川 真衣 (明 倫)	64
32	中野 佑香 (大聖寺)	64
33	渡邊 奈津美 (明 倫)	76(1)
34	田中 絵理 (明 峰)	63
*	35 山口 深紅 (明 峰)	63
36	花外 麗 (鶴 来)	61

*	37 桶川 美樹 (大聖寺)	60
38	釜谷 茉悠乃 (明 峰)	61
39	金本 菜那 (明 倫)	WO
40	宮崎 晴奈 (明 峰)	WO
41	西埜 真緒 (大 実)	61
*	42 金子 万葉 (小 松)	62
43	園原 結 (明 峰)	62
44	前田 帆波 (大聖寺)	62
*	45 佐藤 かなえ (大聖寺)	61
46	中井 瞳 (小 松)	62
47	田川 夏帆 (明 峰)	61
48	釣谷 紗梨奈 (明 倫)	61
49	西澤 杏莉 (鶴 来)	64
*	50 森田 美香 (松 任)	61
51	堀江 真由 (明 峰)	76(5)
52	小新 さやか (大聖寺)	76(5)
53	竹田 有希 (明 峰)	62
*	54 向井 ひなの (明 倫)	64
55	呉座 佑奈 (小 松)	63
56	寺井 采 (大聖寺)	63
*	57 松下 久子 (明 倫)	61
58	北西 莉彩 (明 峰)	61
59	鈴 藤 華 (大 実)	60
60	大門 かなみ (明 峰)	60
61	農田 未来 (明 峰)	64
*	62 黒瀧 由真 (小 松)	60
63	大西 まり奈 (大聖寺)	WO
64	土山 菜奈美 (鶴 来)	WO
65	平加 愛里沙 (明 峰)	61
66	奥川 美和 (大聖寺)	62
*	67 森影 真唯 (小 松)	62
68	西川 菜穂 (松 任)	61
69	金本 彩結 (明 倫)	61

女子ダブルス 予選

1	渋谷	・	大門(明峰)	62	
*	2	武腰	・	森影(小松)	63
<hr/>					
3	宇野	・	釜谷(明峰)	63	
4	前田	・	山野下(大聖寺)	63	
<hr/>					
*	5	軽海	・	黒川(明峰)	60
6	平澤	・	水上(松任)	61	
7	大塚	・	釣谷(明倫)	63	
8	石黒	・	新保(明峰)	63	
<hr/>					
9	幸松	・	小新(大聖寺)	61	
10	西野	・	山口(松任)	61	
*	11	田村	・	向井(明倫)	75
12	田川	・	前田(明峰)	75	
<hr/>					
*	13	河口	・	笹原(小松)	62
14	園原	・	平加(明峰)	61	
15	北西	・	田中(明峰)	61	
16	清水	・	関(明倫)	61	
<hr/>					
17	宮崎	・	山口(明峰)	63	
18	大西	・	廣瀬(大聖寺)	W.O.	
19	金本	・	古川(明倫)	63	
*	20	金子	・	中井(小松)	63
21	小西	・	堀江(明峰)	62	

大会名 平成26年度(第52回)石川県高等学校テニス新人大会
主催 石川県高等学校体育連盟
共催 石川県テニス協会
後援 石川県教育委員会
主管 石川県高等学校体育連盟テニス部
開催日 平成26年9月18日(木)-21日(日)
会場 辰口丘陵公園テニスコート

平成26年度(第52回) 石川県高等学校テニス新人大会 男子団体

平成26年9月18日(木)～9月21日(日) 辰口丘陵公園テニスコート

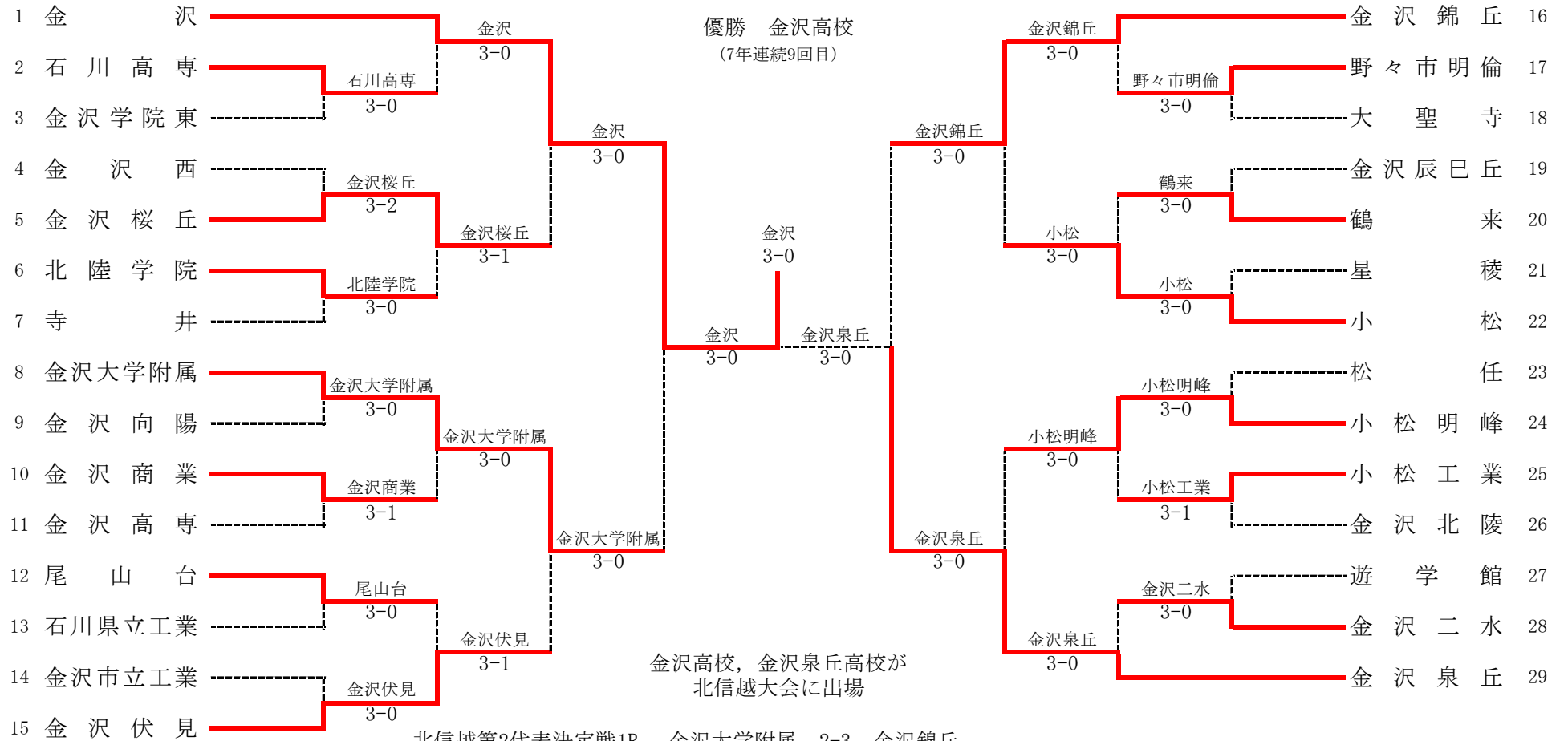

優勝 金沢高校 (7年連続9回目)
 金沢高校, 金沢泉丘高校が北信越大会に出場
 北信越第2代表決定戦1R 金沢大学附属 2-3 金沢錦丘
 北信越第2代表決定戦2R 金沢錦丘 0-3 金沢泉丘 (メインドローで対戦済)

F	1	金沢	3-0	金沢泉丘	29	CR1	8	金沢大学附属	2-3	金沢錦丘	16
S1		山崎 大貴 (2)	62	寛本 匠 (1)		S1		佐藤 高一郎 (2)	06	箸本 涼真 (2)	
D1		谷口 秀時 (2)	55	岡田 大樹 (1)		D1		長谷川 雄大 (2)	62	高屋 潤人 (2)	
		竹村 陸人 (1)		大倉 直勲 (2)				水上 雄太 (2)		堀口 寛太 (2)	
S2		馬淵 裕司 (2)	61	牧 大輝 (2)		S2		杖村 諒 (2)	16	松田 拓也 (2)	
D2		土村 瑠輝 (2)	50	田中 祥貴 (2)		D2		久司 勇斗 (2)	62	笹村 昂平 (2)	
		中屋 智晴 (2)		池端 康介 (2)				山澤 慎太郎 (2)		小竹 淳史 (2)	
S3		松田 昂也 (1)	60	船見 友亮 (2)		S3		伊勢 柁希 (1)	36	橋本 虎太郎 (2)	

1R1	2	石川高専	3-0	金沢学院東	3
S1		中出 康太 ②	60	田宮 侑季 ②	
D1		高橋 直暉 ② 桐澤 良馬 ②	60	大高 雄太 ② 能口 拓也 ①	
S2		笠置 諒一 ②	62	佐野 翼 ②	
D2		林 直輝 ② 佐藤 快星 ①	33	安栗 康平 ② 竹本 哲平 ②	
S3		布袋 和樹 ②		小々高翔太 ②	

1R2	5	金沢桜丘	3-2	金沢西	4
S1		齊藤 泰世 ②	16	本多 翔輝 ①	
D1		南 翔太 ② 林 将平 ②	46	佐々木 塁 ② 紙谷 卓郎 ②	
S2		冢元 習太 ①	61	黒田 洸太 ②	
D2		河村 綾太 ② 西田 幸平 ②	63	橋本 隆弘 ② 浜谷 慧一 ②	
S3		松本 篤弥 ②	62	中野 空 ②	

1R3	6	北陸学院	3-0	寺井	7
S1		荒井 遥介 ①	64	善田 陸志 ②	
D1		江岸 翔瑚 ② 山崎 恭平 ②	61	高田 一貴 ② 梅屋 大樹 ②	
S2		大江 智也 ①	55	片倉 紫 ①	
D2		開田 達也 ① 田井 聖也 ②	62	雲戸 翔悟 ① 湯川 楽也 ②	
S3		竹田 晃輔 ②		山次 智也 ①	

1R4	8	金沢大学附属	3-0	金沢向陽	9
S1		長谷川雄大 ②	60	森 拓海 ②	
D1		橋本 丈瑠 ① 水上 雄太 ②	60	粟谷 海斗 ② 森田 亮寛 ①	
S2		杖村 諒 ②	30	村崎 巧弥 ①	
D2		久司 勇斗 ② 山澤慎太郎 ②	60	五天光太郎 ① 中川 将太 ①	
S3		伊勢 柁希 ①		山下 透生 ②	

1R5	10	金沢商業	3-1	金沢高専	11
S1		楠 将也 ②	61	古定 春樹 ②	
D1		志賀 湧太 ② 長田 和人 ②	46	横西 晃也 ① 馳 陽大 ①	
S2		北岡 拓海 ②	61	北 竣之介 ①	
D2		水口 克 ② 宮下 陽 ②	60	菊田 有昭 ① 西倉 昂毅 ①	
S3		清水 雄太 ①			

1R6	12	尾山台	3-0	石川県立工業	13
S1		池原 潤 ②	60	寺井 稔 ①	
D1		前田 輝 ① 塚原 天晟 ①	61	西角 一真 ① 町居 真吾 ①	
S2		広瀬 勇都 ①	53	西田 将哉 ②	
D2		紙谷 公平 ① 今村 知英 ①	60	乙村 雄人 ① 寺田 英正 ②	
S3		米谷 昂 ①		高峯 慎 ①	

1R7	15	金沢伏見	3-0	金沢市立工業	14
S1		後藤 慶志 ①	61	山下 祥吾 ②	
D1		西村 康平 ② 田中 翔也 ②	64	石黒 裕太 ② 宮本 廉 ②	
S2		前田 優生 ②	65	手塚 直樹 ②	
D2		上富 悠奨 ② 前野 塁 ②	63	西野 拓海 ② 北條 祥太 ②	
S3		荒尾 一步 ②		中橋 聖太 ②	

1R8	17	野々市明倫	3-0	大聖寺	18
S1		中村 勇樹 ①	61	宮田 京介 ②	
D1		小中 優雅 ② 山中崇太郎 ②	64	東 凌央 ② 佐々木 祐 ②	
S2		中口 魁 ②	64	西出 晃希 ②	
D2		加毛 幹大 ② 飛田 凌 ②		新家 利英 ② 西村圭太郎 ②	
S3		平浪 寛大 ②		永田 瑞貴 ①	

1R9	20	鶴来	3-0	金沢辰巳丘	19
S1		山岸 大河 ②	63	小西祐太郎 ①	
D1		馬場 光基 ② 高 優希 ①	62	張 哲 ① 西上耕の介 ①	
S2		山下 省吾 ②	61	山田 永遠 ①	
D2		徳田 駿介 ① 前野 拓海 ①	50	葉武 祐也 ① 石畑 竜太 ①	
S3		谷口 拓都 ②		中村 力 ①	

1R10	22	小松	3-0	星稜	21
S1		宮永 大悟 ②	60	高瀬 順也 ②	
D1		林 竜弘 ② 多田 晃弘 ②	62	北山 司 ② 野畑 智弘 ①	
S2		中島 颯太 ①	62	村山 真仁 ②	
D2		思川 直登 ② 久志野 翔 ②		森 裕亮 ② 林 隆太 ②	
S3		土山 貴志 ①		林 知親 ①	

1R11	24	小松明峰	3-0	松任	23
S1		橋本 大志 ②	60	橋本 祐伍 ②	
D1		池田 紘希 ② 井出京志郎 ②	60	西坂 勇哉 ② 西田 和晃 ②	
S2		高田 垂月 ②	61	川坂 拓輝 ②	
D2		島内 優弥 ② 瀬川 凌生 ①	41	木村 匠吾 ① 中田 啓斗 ①	
S3		岡野 誠 ②		城田 和史 ①	

1R12	25	小松工業	3-1	金沢北陵	26
S1		角谷 元太 ②	36	中農 泰晟 ①	
D1		山谷 知輝 ② 中出 悟 ②	60	齊藤 燎生 ① 小寺 俊希 ②	
S2		岩本 峻矢 ②	62	竹内 勇磨 ①	
D2		片山 弘規 ② 西嶋 一磨 ②	62	鈴木 智也 ① 松寺 慧樹 ①	
S3		西田 捷人 ①	10	河野 悠弥 ②	

1R13	28	金沢二水	3-0	遊学館	27
S1		越中恒士郎 ②	64	本田 拓望 ②	
D1		柳 克樹 ② 今村 春海 ②	62	田賀 雄輝 ② 吉川 慶亮 ②	
S2		金原 睦樹 ②	45	金田 祥幸 ②	
D2		行司 侑磨 ② 柚森 智弘 ②	62	安多 司 ② 勝田 隼斗 ②	
S3		館 聖也 ①		喜田 隼矢 ①	

2R1	1	金沢	3-0	石川高専	2
S1		山崎 大貴 ②	63	中出 康太 ②	
D1		谷口 秀時 ② 竹村 陸人 ①	60	高橋 直暉 ② 林 直輝 ②	
S2		馬淵 裕司 ②	61	笠置 諒一 ②	
D2		土村 瑠輝 ② 中屋 智晴 ②	20	布袋 和樹 ② 桐澤 良馬 ②	
S3		松田 昂也 ①		佐藤 快星 ①	

2R2	5	金沢桜丘	3-1	北陸学院	6
S1		齊藤 泰世 ②	16	荒井 遥介 ①	
D1		南 翔太 ② 林 将平 ②	64	江岸 翔瑚 ② 山崎 恭平 ②	
S2		家元 習太 ①	61	大江 智也 ①	
D2		河村 綾太 ② 西田 幸平 ②	60	開田 達也 ① 田井 聖也 ②	
S3		松本 篤弥 ②		竹田 晃輔 ②	

2R3	8	金沢大学附属	3-0	金沢商業	10
S1		長谷川雄大 ②	60	志賀 湧太 ②	
D1		橋本 丈瑠 ① 水上 雄太 ②	64	山岸大二郎 ② 澤口 京祈 ②	
S2		杖村 諒 ②	62	楠 将也 ②	
D2		久司 勇斗 ② 山澤慎太郎 ②	11	水口 克 ② 宮下 陽 ②	
S3		伊勢 柁希 ①		北岡 拓海 ②	

2R4	15	金沢伏見	3-1	尾山台	12
S1		後藤 慶志 ①	16	池原 潤 ②	
D1		西村 康平 ② 田中 翔也 ②	62	前田 輝 ① 塚原 天晟 ①	
S2		前田 優生 ②	63	広瀬 勇都 ①	
D2		上畠 悠奨 ② 前野 壘 ②	61	紙谷 公平 ① 今村 知英 ①	
S3		荒尾 一步 ②		米谷 昂 ①	

2R5	16	金沢錦丘	3-0	野々市明倫	17
S1		箸本 涼真 ②	61	中村 勇樹 ①	
D1		橋本虎太郎 ② 小竹 淳史 ②	63	中口 魁 ② 平浪 寛大 ②	
S2		松田 拓也 ②	61	小中 優雅 ②	
D2		池田 朋哉 ② 加藤 稜 ①	11	奥 亮太朗 ② 池田慎之輔 ②	
S3		笹村 昂平 ②		山中崇太郎 ②	

2R6	22	小松	3-0	鶴来	20
S1		宮永 大悟 ②	61	山岸 大河 ②	
D1		林 竜弘 ② 多田 晃弘 ②	61	馬場 光基 ② 高 優希 ①	
S2		中島 颯太 ①	60	山下 省吾 ②	
D2		思川 直登 ② 久志野 翔 ②	11	徳田 駿介 ① 前野 拓海 ①	
S3		土山 貴志 ①		谷口 拓都 ②	

2R7	24	小松明峰	3-0	小松工業	25
S1		橋本 大志 ②	63	角谷 元太 ②	
D1		北野 皓大 ② 水牧 太一 ②	63	山谷 知輝 ② 中出 悟 ②	
S2		高田 亜月 ②	62	岩本 峻矢 ②	
D2		池田 紘希 ② 井出京志郎 ②	14	片山 弘規 ② 西嶋 一磨 ②	
S3		岡野 誠 ②		西田 捷人 ①	

2R8	29	金沢泉丘	3-0	金沢二水	28
S1		覚本 匠 ①	60	柳 克樹 ②	
D1		松見 友亮 ② 田中 祥貴 ②	76(2)	行司 侑磨 ② 袖森 智弘 ②	
S2		岡田 大樹 ①	62	越中恒士郎 ②	
D2		池端 康介 ② 伊藤 佑輔 ②	23	今村 春海 ② 館 聖也 ①	
S3		牧 大輝 ②		金原 睦樹 ②	

3R1	1	金沢	3-0	金沢桜丘	5
S1		山崎 大貴 ②	60	齊藤 泰世 ②	
D1		谷口 秀時 ② 竹村 陸人 ①	64	南 翔太 ② 林 将平 ②	
S2		松田 昂也 ①	61	家元 習太 ①	
D2		土村 瑠輝 ② 中屋 智晴 ②		河村 綾太 ② 西田 幸平 ②	
S3		田中駿ノ介 ②		松本 篤弥 ②	

3R2	8	金沢大学附属	3-0	金沢伏見	15
S1		長谷川雄大 ②	64	後藤 慶志 ①	
D1		橋本 丈瑠 ① 水上 雄太 ②	76(4)	前田 優生 ② 田中 翔也 ②	
S2		杖村 諒 ②	60	西村 康平 ②	
D2		久司 勇斗 ② 山澤慎太郎 ②	10	上畠 悠奨 ② 前野 壘 ②	
S3		伊勢 柁希 ①		荒尾 一步 ②	

3R3	16	金沢錦丘	3-0	小松	22
S1		箸本 涼真 ②	60	宮永 大悟 ②	
D1		橋本虎太郎 ② 小竹 淳史 ②	64	林 竜弘 ② 多田 晃弘 ②	
S2		松田 拓也 ②	62	中島 颯太 ①	
D2		高屋 潤人 ② 堀口 寛太 ②	11	思川 直登 ② 久志野 翔 ②	
S3		笹村 昂平 ②		土山 貴志 ①	

3R4	29	金沢泉丘	3-0	小松明峰	24
S1		覚本 匠 ①	63	橋本 大志 ②	
D1		牧 大輝 ② 大倉 直勲 ②	64	井出京志郎 ② 池田 紘希 ②	
S2		池端 康介 ②	75	高田 亜月 ②	
D2		松見 友亮 ② 田中 祥貴 ②	53	島内 優弥 ② 瀬川 凌生 ①	
S3		加登 楓也 ②	01	岡野 誠 ②	

SF1	1	金沢	3-0	金沢大学附属	8
S1		山崎 大貴 ②	63	長谷川雄大 ②	
D1		谷口 秀時 ② 竹村 陸人 ①	62	橋本 丈瑠 ① 水上 雄太 ②	
S2		馬淵 裕司 ②	60	杖村 諒 ②	
D2		土村 瑠輝 ② 中屋 智晴 ②	10	久司 勇斗 ② 山澤慎太郎 ②	
S3		松田 昂也 ①		伊勢 柁希 ①	

SF2	29	金沢泉丘	3-0	金沢錦丘	16
S1		寛本 匠 ①	63	箸本 涼真 ②	
D1		岡田 大樹 ① 池端 康介 ②	60	高屋 潤人 ② 堀口 寛太 ②	
S2		牧 大輝 ②	64	松田 拓也 ②	
D2		船見 友亮 ② 田中 祥貴 ②	41	笹村 昂平 ② 小竹 淳史 ②	
S3		大倉 直勲 ②		橋本虎太郎 ②	

F	1	金沢	3-0	金沢泉丘	29
S1		山崎 大貴 ②	62	寛本 匠 ①	
D1		谷口 秀時 ② 竹村 陸人 ①	55	岡田 大樹 ① 大倉 直勲 ②	
S2		馬淵 裕司 ②	61	牧 大輝 ②	
D2		土村 瑠輝 ② 中屋 智晴 ②	50	田中 祥貴 ② 池端 康介 ②	
S3		松田 昂也 ①	60	船見 友亮 ②	

CR1	8	金沢大学附属	2-3	金沢錦丘	16
S1		佐藤嵩一郎 ②	06	箸本 涼真 ②	
D1		長谷川雄大 ② 水上 雄太 ②	62	高屋 潤人 ② 堀口 寛太 ②	
S2		杖村 諒 ②	16	松田 拓也 ②	
D2		久司 勇斗 ② 山澤慎太郎 ②	62	笹村 昂平 ② 小竹 淳史 ②	
S3		伊勢 柁希 ①	36	橋本虎太郎 ②	

平成26年度(第52回) 石川県高等学校テニス新人大会 男子シングルス(1/2)

平成26年9月18日(木)～9月21日(日) 辰口丘陵公園テニスコート

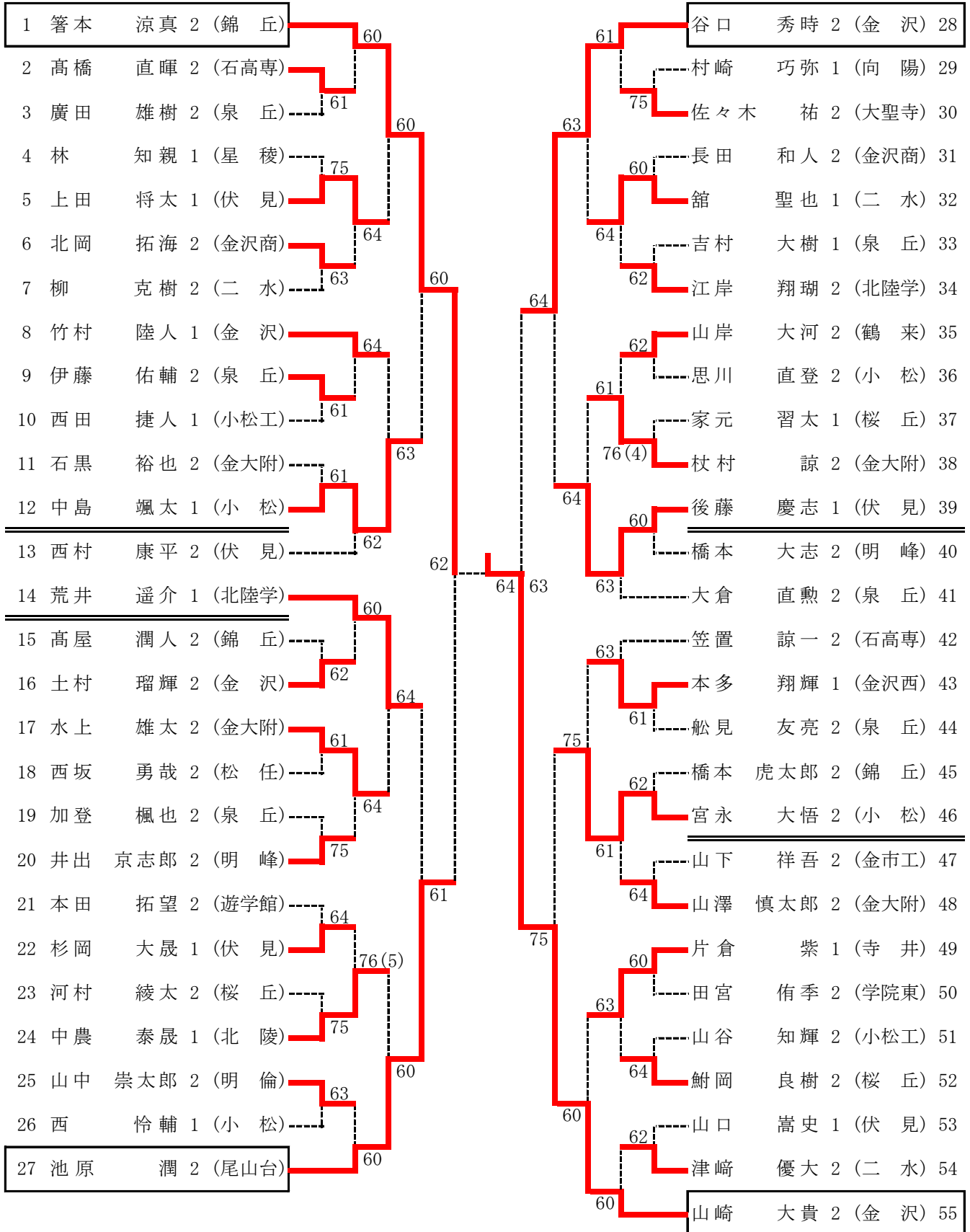

【決勝】

55 山崎 大貴 2 (金 沢) 63 山崎 大貴 (金 沢)
 111 覚本 匠 1 (泉 丘)

平成26年度(第52回) 石川県高等学校テニス新人大会 男子シングルス(2/2)

平成26年9月18日(木)~9月21日(日) 辰口丘陵公園テニスコート

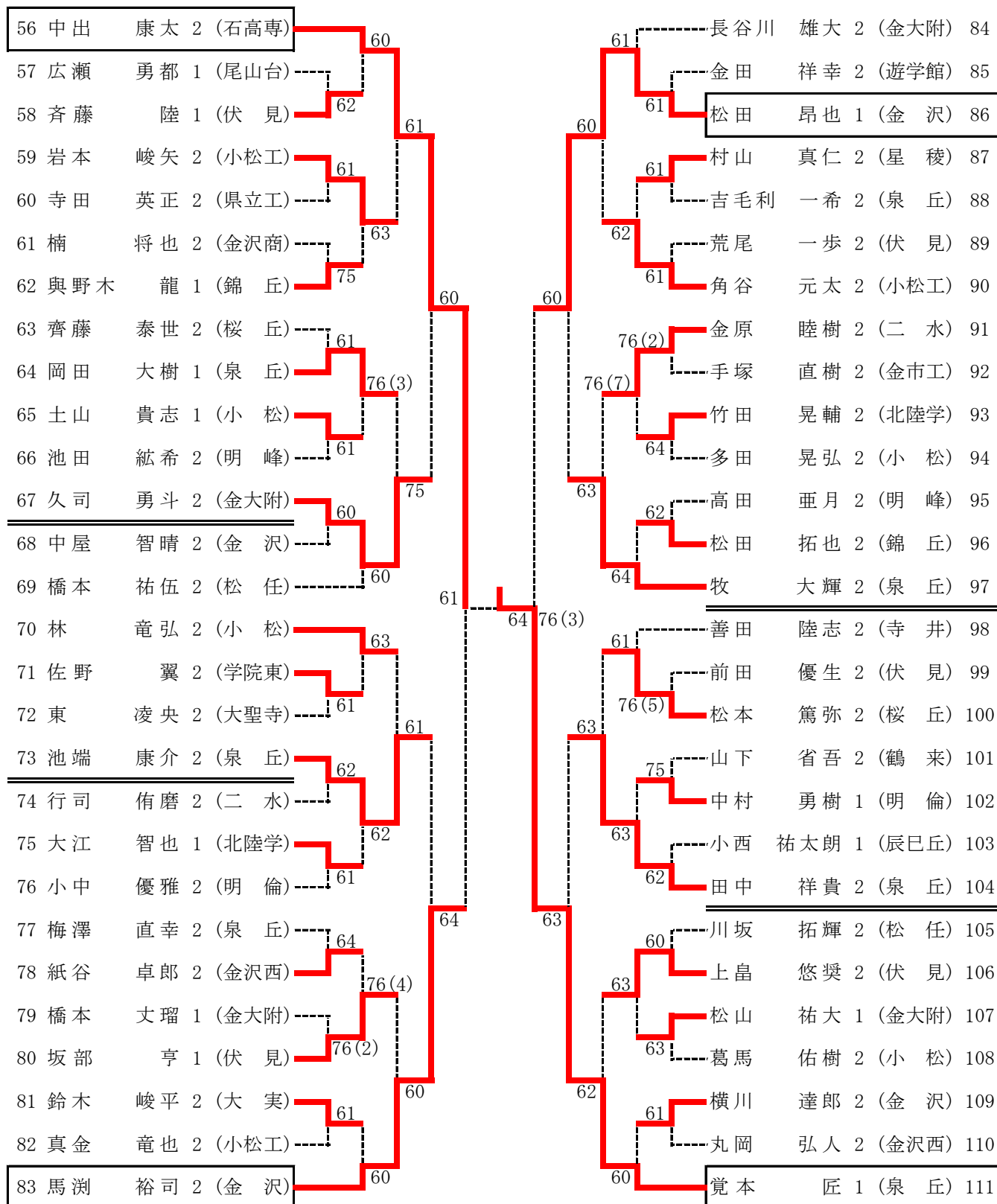

平成26年度(第52回) 石川県高等学校テニス新人大会 男子ダブルス(2/2)

平成26年9月18日(木)～9月21日(日) 辰口丘陵公園テニスコート

73 谷口2・松田1(金沢)	60	長谷川2・水上2(金大附)	109
74 江岸2・大江1(北陸学)		田中2・竹村1(金沢)	110
75 小竹2・笹村2(錦丘)	63	厚見1・音1(金沢西)	111
76 五十嵐1・提嶋1(金市工)	60	宮田2・宮永2(大聖寺)	112
77 浅井2・隅田1(小松)	64	中森2・前川2(金市工)	113
78 東野1・山本1(金大附)	61	中村1・葉武1(辰巳丘)	114
79 大谷2・紙谷2(金沢西)	62	中出2・真金2(小松工)	115
80 中村2・水牧2(明峰)	61	島内2・瀬川1(明峰)	116
81 池田2・奥2(明倫)	62	坂部1・谷中1(伏見)	117
82 伊藤2・岡田1(泉丘)	61	北岡2・志賀2(金沢商)	118
83 善田2・高田2(寺井)	63	松本2・家元1(桜丘)	119
84 西坂2・西田2(松任)	61	今村2・柳2(二水)	120
85 河村2・齊藤2(桜丘)	61	栗谷2・山下2(向陽)	121
86 喜多2・高橋2(石高専)	61	永井2・土山1(小松)	122
87 小西1・山田1(辰巳丘)	60	加登2・越田2(泉丘)	123
88 西嶋2・藤野2(小松工)	61	今村1・塚原1(尾山台)	124
89 小寺2・齊藤1(北陵)	62	古定2・西倉1(金高専)	125
90 金原2・越中2(二水)	64	竹田2・荒井1(北陸学)	126
91 菊田1・北1(金高専)	60	高峯1・町居1(県立工)	127
92 東2・佐々木2(大聖寺)	62	多田2・中島1(小松)	128
93 清水2・寺松2(金沢)	61	勝田2・安多2(游学館)	129
94 田賀2・吉川2(游学館)	64	東郷2・菅木1(泉丘)	130
95 谷口2・馬場2(鶴来)	63	池田2・加藤1(錦丘)	131
96 佐野2・竹本2(学院東)	64	上村1・中村1(明倫)	132
97 桐澤2・布袋2(石高専)	61	片倉1・山次1(寺井)	133
98 林2・森2(星稜)	62	北山2・村山2(星稜)	134
99 田中2・西村2(伏見)	63	飯田1・中野1(金沢)	135
100 宮下2・山岸2(金沢商)	64	林2・平野2(石高専)	136
101 加毛2・飛田2(明倫)	63	大友2・木村2(二水)	137
102 久志野2・宮本2(小松)	61	小林2・白石2(金沢西)	138
103 佐々木2・藤元2(金沢西)	60	島田2・齊藤1(伏見)	139
104 岩崎1・瀧山1(二水)	w.o.	木村1・中田1(松任)	140
105 米谷1・田中1(尾山台)		尾野寺2・下出2(明峰)	141
106 太田1・吉村1(泉丘)	62	鈴木2・辻1(大実)	142
107 岡須2・辻2(明峰)	60	宇枝2・吉田1(小松工)	143
108 土村2・中屋2(金沢)	62	大倉2・覚本1(泉丘)	144

平成26年度(第52回) 石川県高等学校テニス新人大会 女子団体

平成26年9月18日(木)～9月21日(日) 辰口丘陵公園テニスコート

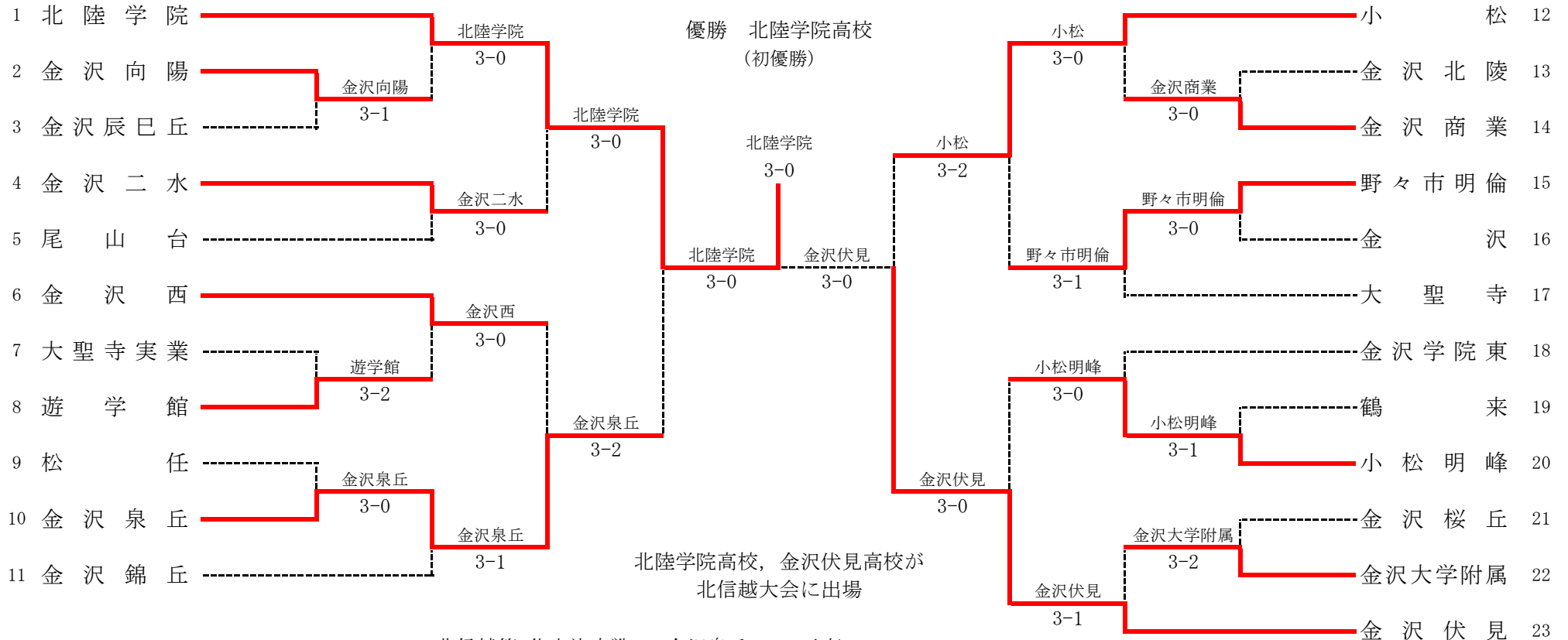

F	I	北陸学院	3-0	金沢伏見	23	CR1	I0	金沢泉丘	2-3	小松	12
S1		坂田 玲香 ①	60	山道 百香 ②		S1		本田 穂奈 ②	64	斎藤 祥子 ②	
D1		宇野 優奈 ② 能登亜希穂 ②	61	瓜 彩那 ② 相良 滯音 ①		D1		本多 茜 ② 田中美空萌 ②	16	清水 美希 ② 呉座 佑奈 ①	
S2		中川 茉優 ①	60	原 萌花 ①		S2		森田 有香 ②	06	辻川 光咲 ①	
D2		小坂 優佳 ② 奥田 未悠 ①	21	馬野 みく ② 本田理沙子 ②		D2		阪上 詩織 ① 湯浅 舞香 ①	57	森影 真唯 ② 武腰 夢 ②	
S3		野村 麻梨亜 ①	10	関 瑞希 ②		S3		小山佳奈子 ①	63	寺内 萌子 ①	

1R1	2	金沢向陽	3-1	金沢辰巳丘	3
S1		平川 聡美 ②	76(5)	平 佳菜 ②	
D1		林 美穂 ① 山元 えむ ②	36	吉井日向子 ② 竹田 晴香 ①	
S2		松田 美咲 ②	63	車 綾音 ①	
D2					
S3					

1R2	8	遊学館	3-2	大聖寺実業	7
S1		山田 梨加 ②	26	西出 雛 ①	
D1		西山 菜穂 ② 松川 朱里 ②	61	鈴 藤華 ① 東口 颯希 ①	
S2		笹島 茜 ①	06	西埜 真緒 ②	
D2		荒井 千智 ① 濱野 真弓 ①			
S3		荒木 美香 ②			

1R3	10	金沢泉丘	3-0	松任	9
S1		本田 穂奈 ②	62	石井 楨恵 ②	
D1		本多 茜 ② 田中美空萌 ②	61	西川 菜穂 ① 喜久地飛鳥 ①	
S2		森田 有香 ②	33	南 良美 ①	
D2		阪上 詩織 ① 湯浅 舞香 ①	60	山崎 晃那 ② 西野明日香 ①	
S3		小山佳奈子 ①		森田 美香 ①	

1R4	14	金沢商業	3-0	金沢北陵	13
S1		飯田久留美 ②	63	能村 仁絵 ①	
D1		早川 遥華 ② 井上 瑠依 ②	60	北市はる香 ② 番匠 真子 ①	
S2		杉本 汐圭 ②	63	杉本 実佳 ①	
D2		高橋ひなた ② 春木 のん ②			
S3		桶家 祐美 ②			

1R5	15	野々市明倫	3-0	金沢	16
S1		的場 碧 ②	61	米田 理紗 ②	
D1		古川 真衣 ② 渡邊奈津美 ②	61	小山みつき ① 山上 朱梨 ①	
S2		北島有梨沙 ②	64	西田 朝香 ①	
D2		高本 莉奈 ② 金本 彩結 ①	34	西田ひかり ② 堀岡 伶 ②	
S3		松下 久子 ②		尾上 瞳 ②	

1R6	20	小松明峰	3-1	鶴来	19
S1		農田 未来 ①	64	西澤 杏莉 ①	
D1		軽海帆乃佳 ② 黒川 綾花 ②	26	竹田 朱那 ② 今井 淳乃 ①	
S2		千寺丸晴香 ②	60	土山菜奈美 ①	
D2		田中美奈代 ② 竹田 有希 ②		苅屋田久留巳 ① 花外 麗呉 ①	
S3		田川 夏帆 ①			

1R7	22	金沢大学附属	3-2	金沢桜丘	21
S1		有江 晴花 ②	62	吉川 萌子 ②	
D1		中村梨香子 ② 村松 茉奈 ①	57	米田 紗也 ② 浜本 和 ②	
S2		東 瑞樹 ②	16	上野 仁海 ②	
D2		宇野みずき ① 町田 亜優 ①	62	梅田 芽実 ② 和田有梨沙 ①	
S3		金子 奈央 ①	76(2)	道下 彩花 ①	

2R1	1	北陸学院	3-0	金沢向陽	2
S1		中川 菜優 ①	60	林 美穂 ①	
D1		小坂 優佳 ② 奥田 未悠 ①	60	松田 美咲 ② 山元 えむ ②	
S2		野村麻梨亜 ①	62	平川 聡美 ②	
D2		能登亜希穂 ② 刀禰 紫音 ①			
S3		名山瑛未里 ②			

2R2	4	金沢二水	3-0	尾山台	5
S1		林 知香 ②	60	橋本 樹 ①	
D1		荒木 理乃 ② 竹内 まみ ②	61	金平 裕季 ① 水浦 南月 ①	
S2		鳥畠 有希 ①	61	北村あずさ ①	
D2		丸山 瑠花 ① 岩上 萌乃 ①			
S3		松田 夏帆 ②			

2R3	6	金沢西	3-0	游学館	8
S1		石黒菜里萌 ②	62	山田 梨加 ②	
D1		森田 碧衣 ① 橋本 和佳 ①	64	西山 菜穂 ② 松川 朱里 ②	
S2		山崎 夏花 ②	60	荒木 美香 ②	
D2		長瀬 伊澄 ② 富沢 千明 ②		荒井 千智 ① 濱野 真弓 ①	
S3		干場 麻美 ②		山下 彩佳 ①	

2R4	10	金沢泉丘	3-1	金沢錦丘	11
S1		本田 穂奈 ②	61	日端 舞奈 ①	
D1		本多 茜 ② 田中美空萌 ②	64	中村 祐貴 ② 北山 詩菜 ②	
S2		森田 有香 ②	36	山田 千尋 ②	
D2		阪上 詩織 ① 湯浅 舞香 ①	64	南部 紗里 ② 太田 絢野 ②	
S3		小山佳奈子 ①	43	立原 京佳 ②	

2R5	12	小松	3-0	金沢商業	14
S1		辻川 光咲 ①	60	飯田久留美 ②	
D1		清水 美希 ② 呉座 佑奈 ①	61	早川 遥華 ② 井上 瑠依 ②	
S2		寺内 萌子 ①	61	川 玲奈 ②	
D2		森影 真唯 ② 金子 万葉 ①		高橋ひなた ② 春木 のん ②	
S3		武腰 夢 ②		杉山 綾香 ②	

2R6	15	野々市明倫	3-1	大聖寺	17
S1		古川 真衣 ②	06	山田菜津子 ①	
D1		的場 碧 ② 渡邊奈津美 ②	61	佐藤かなえ ② 大西まり奈 ②	
S2		北島有梨沙 ②	63	桶川 美樹 ②	
D2		高本 莉奈 ② 金本 彩結 ①	63	奥川 美和 ② 寺井 采 ②	
S3		松下 久子 ②	21	北市 晴菜 ②	

2R7	20	小松明峰	3-0	金沢学院東	18
S1		田中美奈代 ②	63	宮本 夏菜 ②	
D1		軽海帆乃佳 ② 黒川 綾花 ②	61	本谷 瑠里 ② 山本 早希 ②	
S2		千寺丸晴香 ②	64	飯田 桃子 ②	
D2		田中美奈代 ② 竹田 有希 ②			
S3		田川 夏帆 ①			

2R8	23	金沢伏見	3-1	金沢大学附属	22
S1		山道 百香 ②	60	東 瑞樹 ②	
D1		瓜 彩那 ② 相良 滯音 ①	75	有江 晴花 ② 中村梨香子 ②	
S2		出口 優 ②	16	宇野みずき ①	
D2		馬野 みく ② 本田理沙子 ②	61	村松 菜奈 ① 町田 亜優 ①	
S3		関 瑞希 ②	21	金子 奈央 ①	

3R1	1	北陸学院	3-0	金沢二水	4
S1		坂田 玲香 ①	60	林 知香 ②	
D1		宇野 優奈 ② 能登亜希穂 ②	60	荒木 理乃 ② 竹内 まみ ②	
S2		中川 菜優 ①	61	鳥畠 有希 ①	
D2		小坂 優佳 ② 刀禰 紫音 ①	21	丸山 瑠花 ① 岩上 萌乃 ①	
S3		奥田 未悠 ①		松田 夏帆 ②	

3R2	10	金沢泉丘	3-2	金沢西	6
S1		本田 穂奈 ②	64	石黒菜里萌 ②	
D1		本多 茜 ② 田中美空萌 ②	26	森田 碧衣 ① 橋本 和佳 ①	
S2		森田 有香 ②	06	山崎 夏花 ②	
D2		阪上 詩織 ① 湯浅 舞香 ①	64	長瀬 伊澄 ② 富沢 千明 ②	
S3		小山佳奈子 ①	60	干場 麻美 ②	

3R3	12	小松	3-2	野々市明倫	15
S1		斎藤 祥子 ②	06	的場 碧 ②	
D1		清水 美希 ② 呉座 佑奈 ①	62	古川 真衣 ② 渡邊奈津美 ②	
S2		辻川 光咲 ①	76(4)	北島有梨沙 ②	
D2		森影 真唯 ② 金子 万葉 ①	46	高本 莉奈 ② 金本 彩結 ①	
S3		寺内 萌子 ①	64	松下 久子 ②	

3R4	23	金沢伏見	3-0	小松明峰	20
S1		山道 百香 ②	60	田中美奈代 ②	
D1		瓜 彩那 ② 相良 滯音 ①	62	軽海帆乃佳 ② 黒川 綾花 ②	
S2		出口 優 ②	62	農田 未来 ①	
D2		馬野 みく ② 本田理沙子 ②	30	千寺丸晴香 ② 竹田 有希 ②	
S3		関 瑞希 ②		山口 深紅 ②	

SF1	1	北陸学院	3-0	金沢泉丘	10
S1		坂田 玲香 ①	60	本田 穂奈 ②	
D1		宇野 優奈 ② 能登亜希穂 ②	61	本多 茜 ② 田中美空萌 ②	
S2		中川 茉優 ①	60	森田 有香 ②	
D2		奥田 未悠 ① 野村麻梨亜 ①		阪上 詩織 ① 湯浅 舞香 ①	
S3		小坂 優佳 ②		小山佳奈子 ①	

SF2	23	金沢伏見	3-0	小松	12
S1		相良 滯音 ①	64	黒瀧 由真 ②	
D1		山道 百香 ② 瓜 彩那 ②	60	辻川 光咲 ① 清水 美希 ②	
S2		原 萌花 ①	64	呉座 佑奈 ①	
D2		馬野 みく ② 本田理沙子 ②	33	斎藤 祥子 ② 武腰 夢 ②	
S3		関 瑞希 ②		寺内 萌子 ①	

F	1	北陸学院	3-0	金沢伏見	23
S1		坂田 玲香 ①	60	山道 百香 ②	
D1		宇野 優奈 ② 能登亜希穂 ②	61	瓜 彩那 ② 相良 滯音 ①	
S2		中川 茉優 ①	60	原 萌花 ①	
D2		小坂 優佳 ② 奥田 未悠 ①	21	馬野 みく ② 本田理沙子 ②	
S3		野村麻梨亜 ①	10	関 瑞希 ②	

CR1	10	金沢泉丘	2-3	小松	12
S1		本田 穂奈 ②	64	斎藤 祥子 ②	
D1		本多 茜 ② 田中美空萌 ②	16	清水 美希 ② 呉座 佑奈 ①	
S2		森田 有香 ②	06	辻川 光咲 ①	
D2		阪上 詩織 ① 湯浅 舞香 ①	57	森影 真唯 ② 武腰 夢 ②	
S3		小山佳奈子 ①	63	寺内 萌子 ①	

平成26年度(第52回) 石川県高等学校テニス新人大会 女子シングルス

平成26年9月18日(木)~9月21日(日) 辰口丘陵公園テニスコート

1	山田 菜津子	1 (大聖寺)	60		60	宇野 優奈	2 (北陸学)	51
2	早川 遥華	2 (金沢商)				富沢 千明	2 (金沢西)	52
3	能村 友絵	1 (北 陵)	61	60	75	山田 千尋	2 (錦 丘)	53
4	北山 詩菜	2 (錦 丘)	62			米田 理紗	2 (金 沢)	54
5	尾上 瞳	2 (金 沢)				原 萌花	1 (伏 見)	55
6	寺尾 美穂	1 (金沢西)	61	60	75	山田 さくら	2 (石高専)	56
7	笹原 由理子	2 (小 松)	64			平川 聡美	2 (向 陽)	57
8	名山 瑛未里	2 (北陸学)	63			辻川 光咲	1 (小 松)	58
9	宇野 みずき	1 (金大附)				軽海 帆乃佳	2 (明 峰)	59
10	寺内 萌子	1 (小 松)	63			有江 晴花	2 (金大附)	60
11	相良 滯音	1 (伏 見)	63	60		荒木 理乃	2 (二 水)	61
12	田中 美空萌	2 (泉 丘)				小山 佳奈子	1 (泉 丘)	62
13	林 知香	2 (二 水)	75	w. o.	63	南 良美	1 (松 任)	63
14	橋本 樹	1 (尾山台)	61			桶川 美樹	2 (大聖寺)	64
15	南部 紗里	2 (錦 丘)				飯田 久留美	2 (金沢商)	65
16	北島 有梨沙	2 (明 倫)	62	75		斎藤 祥子	2 (小 松)	66
17	奥田 未悠	1 (北陸学)	60			車 綾音	1 (辰巳丘)	67
18	平 佳菜	2 (辰巳丘)				本田 毬奈	2 (泉 丘)	68
19	山田 梨加	2 (遊学館)	60			干場 麻美	2 (金沢西)	69
20	吉川 萌子	2 (桜 丘)	63	61	63	山口 深紅	2 (明 峰)	70
21	長瀬 伊澄	2 (金沢西)				金子 奈央	1 (金大附)	71
22	武腰 夢	2 (小 松)	64			松下 久子	2 (明 倫)	72
23	渋谷 美伊	2 (明 峰)	62	62	61	高井 希世子	2 (星 稜)	73
24	森田 有香	2 (泉 丘)				中村 真菜	1 (金市工)	74
25	山道 百香	2 (伏 見)	60	61	64	中川 茉優	1 (北陸学)	75
26	能登 亜希穂	2 (北陸学)	62	61	61	竹谷 絵里	2 (北陸学)	76
27	出口 優	2 (伏 見)				山本 りか	1 (錦 丘)	77
28	山田 歩美	1 (錦 丘)	60	63	60	金子 万葉	1 (小 松)	78
29	北市 晴菜	2 (大聖寺)	76(6)			佐藤 かなえ	2 (大聖寺)	79
30	竹内 まみ	2 (二 水)				河村 怜奈	2 (県立工)	80
31	西出 雛	1 (大 実)	62	63	75	中村 梨香子	2 (金大附)	81
32	黒瀧 由真	2 (小 松)	60			北市 はる香	2 (北 陵)	82
33	野村 麻梨亜	1 (北陸学)				山崎 夏花	2 (金沢西)	83
34	的場 碧	2 (明 倫)	60			高井 淑世	2 (星 稜)	84
35	林 美穂	1 (向 陽)	63	61	62	田中 美奈代	2 (明 峰)	85
36	稲葉 美来	1 (金沢商)				小坂 優佳	2 (北陸学)	86
37	石井 慎恵	2 (松 任)	64			瓜 彩那	2 (伏 見)	87
38	麻生 里菜子	1 (金沢西)	61	60	61	阪上 詩織	1 (泉 丘)	88
39	竹谷 麻里	2 (北陸学)				森田 美香	1 (松 任)	89
40	千寺丸 晴香	2 (明 峰)	61	61	61	米田 紗也	2 (桜 丘)	90
41	清水 美希	2 (小 松)	64			石黒 茉里萌	2 (金沢西)	91
42	立原 京佳	2 (錦 丘)				森影 真唯	2 (小 松)	92
43	宮本 夏菜	2 (学院東)	61			中村 祐貴	2 (錦 丘)	93
44	本多 茜	2 (泉 丘)	63	63	61	竹田 朱那	2 (鶴 来)	94
45	和田 七海	2 (二 水)	60			九笹 加菜	2 (二 水)	95
46	西田 朝香	1 (金 沢)				馬野 みく	2 (伏 見)	96
47	本田 理沙子	2 (伏 見)	62			飯田 桃子	2 (学院東)	97
48	小幡 祐香子	1 (金市工)	60	61	60	井上 瑠依	2 (金沢商)	98
49	東 瑞樹	2 (金大附)				向井 ひなの	1 (明 倫)	99
50	南 美彩季	2 (星 稜)	60			坂田 玲香	1 (北陸学)	100

平成26年度(第52回) 石川県高等学校テニス新人大会 女子ダブルス

平成26年9月18日(木)~9月21日(日) 辰口丘陵公園テニスコート

1 坂田 1・中川 1 (北陸学)	60	61	竹谷 2・竹谷 2 (北陸学)	46
2 馬野 2・出口 2 (伏見)	61	60	寺井 2・林 2 (大聖寺)	47
3 高本 2・金本 1 (明倫)	64	75	秦 1・松原 1 (二水)	48
4 高井 2・洞庭 1 (星稜)	60	60	北市 2・杉本 1 (北陵)	49
5 円道 2・小坂 2 (桜丘)	76(7)	63	桶谷 2・橋川 2 (桜丘)	50
6 飯田 2・川 2 (金沢商)	60	62	石黒 2・山崎 2 (金沢西)	51
7 北市 2・佐藤 2 (大聖寺)	60	62	清水 2・呉座 1 (小松)	52
8 岩上 1・丸山 1 (二水)	64	62	高橋 2・春木 2 (金沢商)	53
9 本多 2・森田 2 (泉丘)	61	60	小山 1・浜崎 1 (泉丘)	54
10 奥名 2・千寺丸 2 (明峰)	63	60	荒木 2・山田 2 (遊学館)	55
11 西山 2・松川 2 (遊学館)	64	63	関 2・原 1 (伏見)	56
12 林 2・和田 2 (二水)	61	61	石井 2・南 1 (松任)	57
13 斎藤 2・辻川 1 (小松)	61	62	東 2・金子 1 (金大附)	58
14 麻生 1・橋本 1 (金沢西)	61	75	富沢 2・長瀬 2 (金沢西)	59
15 田中 2・本田 2 (泉丘)	64	62	家久 1・小納屋 1 (泉丘)	60
16 有江 2・宇野 1 (金大附)	60	61	西埜 2・西出 1 (大実)	61
17 苅屋田 1・土山 1 (鶴来)	60	61	竹田 2・田中 2 (明峰)	62
18 浜本 2・上野 2 (桜丘)	75	60	松下 2・渡邊 2 (明倫)	63
19 北山 2・山田 2 (錦丘)	61	60	竹田 1・松尾 1 (辰巳丘)	64
20 山田 2・坂越 1 (石高専)	64	76(3)	嶋村 2・玉川 2 (桜丘)	65
21 能村 1・能村 1 (北陵)	62	60	七尾 1・山上 1 (金沢)	66
22 西川 1・森田 1 (松任)	61	60	高井 2・南 2 (星稜)	67
23 米田 2・西田 1 (金沢)	60	61	小坂 2・奥田 1 (北陸学)	68
24 瓜 2・山道 2 (伏見)	61	62	井上 2・早川 2 (金沢商)	69
25 田中 1・農田 1 (明峰)	61	61	金平 1・北村 1 (尾山台)	70
26 鈴 1・東口 1 (大実)	60	61	奥川 2・中野 2 (大聖寺)	71
27 寺尾 1・長谷川 1 (金沢西)	63	60	吉川 2・米田 2 (桜丘)	72
28 清水 1・刀禰 1 (北陸学)	63	62	竹田 2・今井 1 (鶴来)	73
29 北島 2・的場 2 (明倫)	61	60	尾上 2・小山 1 (金沢)	74
30 太田 2・南部 2 (錦丘)	62	63	山本 2・本谷 2 (学院東)	75
31 笹原 2・武腰 2 (小松)	62	75	山元 2・林 1 (向陽)	76
32 平 2・吉井 2 (辰巳丘)	62	63	黒瀧 2・寺内 1 (小松)	77
33 飯田 2・宮本 2 (学院東)	60	60	荒木 2・竹内 2 (二水)	78
34 松田 2・鳥嶋 1 (二水)	60	62	廣島 1・山下 1 (遊学館)	79
35 西田 2・堀岡 2 (金沢)	60	62	立原 2・中村 2 (錦丘)	80
36 橋本 1・水浦 1 (尾山台)	62	63	九笹 2・信清 2 (二水)	81
37 中村 2・村松 1 (金大附)	62	60	干場 2・森田 1 (金沢西)	82
38 阪上 1・湯浅 1 (泉丘)	62	63	軽海 2・黒川 2 (明峰)	83
39 平川 2・松田 2 (向陽)	64	W.O.	北野 1・瀬田 1 (泉丘)	84
40 名山 2・野村 1 (北陸学)	64	61	河村 2・西岡 1 (県立工)	85
41 直江 2・山本 2 (二水)	64	61	田村 1・向井 1 (明倫)	86
42 西澤 1・花外 1 (鶴来)	61	60	山崎 2・喜久地 1 (松任)	87
43 長尾 1・中田 1 (桜丘)	61	75	森影 2・金子 1 (小松)	88
44 河口 2・中井 1 (小松)	60	60	本田 2・相良 1 (伏見)	89
45 桶川 2・山田 1 (大聖寺)	60	61	宇野 2・能登 2 (北陸学)	90

坂田・中川 (北陸学)

大会名 平成26年度(第28回)金沢地区高等学校テニスダブルス選手権大会
主催 金沢市テニス協会
主管 石川県高等学校体育連盟テニス部, 石川県テニス協会
開催日 平成26年11月2日(日), 3(月)
会場 城北市民テニスコート, 西部緑地公園テニスコート

第28回 金沢地区高校テニスダブルス選手権大会 男子ダブルス(1/2)

平成26年11月2日(日), 11月3日(月) 城北市民テニスコート, 西部緑地公園テニスコート

1	中野 2・本多 1 (金沢西)	62	62	齊藤 2・南 2 (桜丘)	47
2	提嶋 1・藤澤 1 (金市工)	60	60	林 1・岡田 1 (県立工)	48
3	齊藤 1・山田 1 (北陵)	61	62	亀谷 2・宮田 1 (泉丘)	49
4	石野 2・廣田 2 (泉丘)	75	63	古府 1・新田 1 (星稜)	50
5	木下 1・森瀬 1 (桜丘)	60	60	齋藤 1・村松 1 (金沢西)	51
6	玉川 1・三輪 1 (金沢西)	60	60	高森 2・竹本 2 (遊学館)	52
7	水口 2・宮下 2 (金沢商)	61	61	寺野 1・藤原 1 (錦丘)	53
8	無量江 1・山森 1 (錦丘)	62	63	橋本 1・松山 1 (金大附)	54
9	大友 2・木村 2 (二水)	64	62	田中 2・竹村 1 (金沢)	55
10	金谷 1・高橋 1 (伏見)	61	60	大江 1・開田 1 (北陸学)	56
11	寺田 2・町居 1 (県立工)	61	63	五十嵐 1・田向 1 (金市工)	57
12	林 2・森 2 (星稜)	63	75	中森 2・前川 2 (金市工)	58
13	大高 2・和泉 1 (学院東)	W.0	61	西上 1・葉武 1 (辰巳丘)	59
14	田井 2・三嶋 2 (北陸学)	60	62	青木 2・西尾 2 (金沢西)	60
15	小坂 1・野田 1 (県立工)	62	61	佐野 2・竹本 2 (学院東)	61
16	古定 2・馳 1 (金高専)	62	62	岡田 1・辻 1 (二水)	62
17	片山 1・長尾 1 (金沢西)	61	61	館崎 2・玉森 2 (泉丘)	63
18	堤 2・宗本 1 (石高専)	61	60	上田 1・斉藤 1 (伏見)	64
19	勝田 2・吉川 2 (遊学館)	61	76(4)	喜多 2・浜野 2 (石高専)	65
20	紙谷 1・米谷 1 (尾山台)	61	76(7)	山上 2・金崎 1 (金沢商)	66
21	宇野 1・蟹田 1 (泉丘)	61	62	小澤 2・西田 2 (金沢西)	67
22	中野 1・宮田 1 (二水)	61	62	岩川 1・山下 1 (桜丘)	68
23	伊勢 1・荒井 1 (金大附・北陸学)	62	64	西田 2・高峯 1 (県立工)	69
24	金田 2・曾山 2 (遊学館)	64	61	江岸 2・山崎 2 (北陸学)	70
25	小川 1・中島 1 (金沢)	64	62	能口 1・北條 1 (学院東)	71
26	木谷 2・田中 2 (泉丘)	W.0	75	太田 1・奥村 1 (県立工)	72
27	新野 1・野畑 1 (星稜)	60	64	菊田 1・西倉 1 (金高専)	73
28	手塚 2・西野 2 (金市工)	60	64	大竹 2・薮下 2 (金市工)	74
29	加藤 2・西田 2 (金沢西)	63	61	梅澤 2・米田 2 (泉丘)	75
30	池田 2・加藤 1 (錦丘)	63	76(4)	小竹 2・笹村 2 (錦丘)	76
31	舘 1・増谷 1 (二水)	63	61	小林 2・白石 2 (金沢西)	77
32	桐澤 2・高橋 2 (石高専)	63	75	新出 1・村上 1 (二水)	78
33	伊藤 2・岡田 1 (泉丘)	63	64	栗谷 2・森 2 (向陽)	79
34	前野 2・荒尾 2 (伏見)	75	61	後藤 1・杉岡 1 (伏見)	80
35	鮒岡 2・山本 2 (桜丘)	75	63	北岡 2・楠 2 (金沢商)	81
36	藤田 2・吉毛利 2 (泉丘)	64	63	田賀 2・安多 2 (遊学館)	82
37	原 2・北國 2 (金沢西)	64	60	若林 1・馬田 1 (金市工)	83
38	橋本 1・諸節 1 (二水)	62	76(6)	木村 2・鈴木 2 (金沢西)	84
39	石黒 2・宮本 2 (金市工)	61	75	鈴木 2・砂崎 1 (二水)	85
40	牧村 1・松浦 1 (県立工)	61	63	藤江 1・南 1 (泉丘)	86
41	小寺 2・河野 2 (北陵)	64	75	網谷 1・細野 1 (県立工)	87
42	東野 1・山本 1 (金大附)	W.0	61	上條 1・加茂 1 (桜丘)	88
43	山下 2・五天 1 (向陽)	60	63	飯田 1・中野 1 (金沢)	89
44	内田 1・畝見 1 (北陸学)	60	W.0	清水 1・中川 1 (石高専・向陽)	90
45	西川 2・西川 2 (金沢西)	60	61	金森 1・遊部 1 (錦丘)	91
46	高屋 2・堀口 2 (錦丘)	60	61	竹内 1・中農 1 (北陵)	92

池端・牧

55	田中 2・竹村 1 (金沢)	63	池端 2・牧 2 (泉丘)	115
----	----------------	----	---------------	-----

第28回 金沢地区高校テニスダブルス選手権大会 男子ダブルス(2/2)

平成26年11月2日(日), 11月3日(月) 城北市民テニスコート, 西部緑地公園テニスコート

93	中橋 2・山下 2 (金市工)	60	61	前田 2・上島 2 (伏見)	139
94	辰巳 1・干場 1 (県立工)	76(5)	61	門松 1・西沢 1 (石高専)	140
95	平木 1・大隈 1 (北陸学)	63	63	北 1・横西 1 (金高専)	141
96	東郷 2・菅木 1 (泉丘)	61	64	澤口 2・山岸 2 (金沢商)	142
97	井村 1・出口 1 (金沢)	61	63	有澤 2・木山 2 (金沢西)	143
98	野村 1・山澤 1 (錦丘)	61	75	高瀬 2・平本 1 (星稜)	144
99	藤沢 2・光林 1 (遊学館)	61	61	高正 1・米田 1 (二水)	145
100	上野 1・清水 1 (金沢商)	64	60	清水 2・寺松 2 (金沢)	146
101	長谷川 1・林 1 (星稜)	64	61	田中 2・舩見 2 (泉丘)	147
102	笹田 2・津崎 2 (二水)	63	63	寺井 1・西角 1 (県立工)	148
103	黒田 2・佐々木 2 (金沢西)	63	67(2)	橘 1・中川 1 (金大附)	149
104	石黒 2・佐藤 2 (金大附)	62	64	四十澤 1・木下 1 (県立工)	150
105	竹内 1・松村 1 (泉丘)	61	62	岩崎 1・廣瀬 1 (二水)	151
106	今村 1・小幡 1 (金市工)	61	64	脇坂 2・喜田 1 (遊学館)	152
107	奥谷 1・乙村 1 (県立工)	61	60	部谷 1・與野木 1 (錦丘)	153
108	厚見 1・音 1 (金沢西)	61	60	奥村 1・知田 1 (金市工)	154
109	林 2・西田 2 (桜丘)	61	62	紙谷 2・藤元 2 (金沢西)	155
110	林 2・佐藤 1 (石高専)	61	62	丸岡 2・由田 2 (金沢西)	156
111	米田 1・工一 1 (学院東)	60	63	島田 2・忠地 1 (伏見)	157
112	市川 1・大場 1 (二水)	61	75	神原 1・堀内 1 (桜丘)	158
113	野澤 1・松井 1 (金沢西)	61	61	多田 2・細川 2 (泉丘)	159
114	梅木 1・谷中 1 (伏見)	62	62	鈴木 2・高野 1 (北陵)	160
115	池端 2・牧 2 (泉丘)	62	62	広瀬 1・前田 1 (尾山台)	161
116	行司 2・柚森 2 (二水)	60	62	菅野 2・横川 2 (金沢)	162
117	南出 2・林 1 (石高専)	64	60	西海 1・田中 1 (金市工)	163
118	川井 1・野村 1 (錦丘)	64	60	金子 1・隅屋 1 (北陵)	164
119	黒澤 1・田上 1 (金沢西)	76(8)	62	平野 2・大橋 1 (石高専)	165
120	松本 1・横田 1 (泉丘)	62	62	西村 1・林 1 (金沢西)	166
121	安藤 2・竹村 2 (金沢)	62	61	沢田 2・寺西 2 (北陸学)	167
122	長崎 1・西井 1 (桜丘)	63	62	今村 2・柳 2 (二水)	168
123	今村 1・塚原 1 (尾山台)	63	64	坂部 1・山口 1 (伏見)	169
124	北島 1・藤川 1 (北陸学)	63	64	多賀 2・本田 2 (遊学館)	170
125	北川 1・本谷 1 (県立工)	W.0	62	山 2・畑中 1 (県立工)	171
126	五十嵐 1・石坂 1 (金市工)	63	76(5)	徳升 1・山川 1 (桜丘)	172
127	鈴木 1・松寺 1 (北陵)	63	63	加登 2・越田 2 (泉丘)	173
128	小西 1・山田 1 (辰巳丘)	63	63	橋本 2・浜谷 2 (金沢西)	174
129	河口 1・舟田 1 (金沢西)	60	63	村崎 1・森田 1 (向陽)	175
130	北野 2・永野 2 (泉丘)	60	62	瀧山 1・橋 1 (二水)	176
131	稲荷 1・川下 1 (県立工)	63	63	志賀 2・長田 2 (金沢商)	177
132	田宮 2・前田 2 (学院東)	60	61	太田 1・吉村 1 (泉丘)	178
133	川崎 2・辰川 2 (金市工)	60	64	狩野 2・北條 2 (金市工)	179
134	宮崎 1・森田 1 (二水)	63	63	坂野 1・安居 1 (星稜)	180
135	高橋 2・山森 2 (遊学館)	63	61	張 1・中村 1 (辰巳丘)	181
136	井上 1・松野 1 (錦丘)	63	64	小々高 2・安栗 2 (学院東)	182
137	越野 1・山上 1 (伏見)	60	61	直山 1・村太 1 (錦丘)	183
138	北山 2・村山 2 (星稜)	60	61	笠置 2・布袋 2 (石高専)	184

第28回 金沢地区高校テニスダブルス選手権大会 女子ダブルス

平成26年11月2日（日），11月3日（月） 城北市民テニスコート，西部緑地公園テニスコート

1	長瀬 2・干場 2 (金沢西)	60	飯田 2・宮本 2 (学院東)	44
2	道畑 2・前 1 (錦丘)	62	荒木 2・宮崎 1 (錦丘)	45
3	嶋村 2・玉川 2 (桜丘)	60	梅田 2・竹原 1 (桜丘)	46
4	笹原 1・山本 1 (泉丘)	60	山下 1・笹島 1 (遊学館)	47
5	杉本 2・杉山 2 (金沢商)	60	桶家 2・北 2 (金沢商)	48
6	本多 2・森田 2 (泉丘)	60	橋屋 1・山本 1 (桜丘)	49
7	直江 2・山本 2 (二水)	62	家久 1・澤井 1 (泉丘)	50
8	圓藤 1・山岸 1 (北陸学)	62	徳沢 1・村田 1 (二水)	51
9	七尾 1・山上 1 (金沢)	63	北村 1・櫻井 1 (金沢)	52
10	安江 2・長尾 1 (桜丘)	64	富沢 2・朝倉 1 (金沢西)	53
11	荒木 2・山田 2 (遊学館)	64	井上 2・早川 2 (金沢商)	54
12	林 2・和田 2 (二水)	60	清水 1・刀禰 1 (北陸学)	55
13	炭谷 2・山田 1 (錦丘)	61	梅田 2・桶谷 2 (桜丘)	56
14	山本 2・本谷 2 (学院東)	63	三十苺 1・山本 1 (金沢商)	57
15	中島 1・長谷川 1 (金沢西)	60	佐藤 1・新谷 1 (二水)	58
16	円道 2・小坂 2 (桜丘)	60	池田 1・中川 1 (金沢西)	59
17	田辺 2・長尾 2 (二水)	60	金子 1・村松 1 (金大附)	60
18	阪上 1・望月 1 (泉丘)	61	松田 2・鳥嶋 1 (二水)	61
19	荒木 1・稲葉 1 (金沢商)	60	太田 2・山田 2 (錦丘)	62
20	北 1・山本 1 (金沢)	61	廣瀬 1・森 1 (桜丘)	63
21	吉川 2・道下 1 (桜丘)	63	瀬田 1・浜崎 1 (泉丘)	64
22	北山 2・南部 2 (錦丘)	61	北村 1・橋本 1 (尾山台)	65
23	金平 1・水浦 1 (尾山台)	64	田中 2・本田 2 (泉丘)	66
24	深草 1・山崎 1 (二水)	60	関口 1・瀧 1 (二水)	67
25	若狭 2・庄田 1 (桜丘)	75	笠松 2・端野 2 (金沢商)	68
26	相馬 2・本居 2 (泉丘)	75	松川 2・荒井 1 (遊学館)	69
27	尾上 2・小山 1 (金沢)	60	奥野 1・横山 1 (桜丘)	70
28	濱野 1・廣島 1 (遊学館)	61	九笹 2・中川 2 (二水)	71
29	岩上 1・丸山 1 (二水)	61	米田 2・山森 2 (桜丘)	72
30	飯田 2・川 2 (金沢商)	62	北野 1・小納屋 1 (泉丘)	73
31	太田 1・高田 1 (桜丘)	64	國友 1・西田 1 (金沢)	74
32	平川 2・松田 2 (向陽)	64	高井 2・洞庭 1 (星稜)	75
33	小幡 1・中村 1 (金市工)	62	西田 2・堀岡 2 (金沢)	76
34	河村 2・西岡 1 (県立工)	W.0	日端 1・山本 1 (錦丘)	77
35	山田 2・坂越 1 (石高専)	62	高橋 2・春木 2 (金沢商)	78
36	小山 1・湯浅 1 (泉丘)	62	橋本 1・森田 1 (金沢西)	79
37	北市 2・杉本 1 (北陵)	60	浜本 2・和田 1 (桜丘)	80
38	竹田 1・松尾 1 (辰巳丘)	60	山本 2・信清 2 (二水)	81
39	小杉 1・島村 1 (金沢商)	60	山元 2・林 1 (向陽)	82
40	麻生 1・寺尾 1 (金沢西)	62	宮本 2・山田 2 (泉丘)	83
41	秦 1・南 1 (二水)	76(5)	石川 1・苗加 1 (金大附)	84
42	橋川 2・橋爪 1 (桜丘)	62	中田 1・藤田 1 (桜丘)	85
43	宇野 1・町田 1 (金大附)	62	平 2・吉井 2 (辰巳丘)	86

大会名 平成26年度加賀地区高等学校テニスダブルス選手権大会
主催 小松市テニス協会
主管 石川県高等学校体育連盟テニス部, 石川県テニス協会
開催日 平成26年11月2日(日), 3(月)
会場 小松運動公園末広テニスコート

平成26年度加賀地区高校ダブルス大会(男子その1)

1	片倉・善田	(寺井)	2R1	60
2	鶴田・中村	(明峰)	1R1	61
3	平井・山峯	(小松工)	3R1	63
4	山下・和田	(明倫)	2R2	60
5	葛馬・宮本	(小松)	4R1	62
6	中出・三島	(小松工)	2R3	61
7	北出・吉野	(大聖寺)	3R2	64
8	高橋・西田	(小松)	1R2	60
9	本田・水本	(明倫)	2R4	63
10	岡野・北野	(明峰)		

31	鈴木・高田	(実峰)	2R1	60
32	雲戸・西川	(寺井)	1R1	62
33	谷畑・濱	(松任)	3R1	61
34	荒谷・西野	(小松工)	2R2	60
35	河上・中村	(明倫)	4R1	61
36	林・福島	(小松)	2R3	64
37	浅井・多原	(明峰)	3R2	62
38	駕谷・村井	(明倫)	1R2	60
39	堂下・松永	(明峰)	2R4	61
40	谷口・馬場	(鶴来)		

11	小中・山中	(明倫)	2R1	61
12	宇枝・田中	(小松工)	1R1	76(3)
13	中西・南	(明峰)	3R1	61
14	藤本・本田	(明倫)	2R2	75
15	高・徳田	(鶴来)	4R1	64
16	奥・中村	(明倫)	2R3	62
17	奥川・川崎	(小松)	3R2	60
18	玉村・東出	(明峰)	1R2	62
19	遠藤・宮本	(大聖寺)	2R4	61
20	西嶋・真金	(小松工)		

41	東・西出	(大聖寺)	2R1	62
42	宇井・久保田	(明倫)	1R1	wo
43	岡本・橋田	(松任)	3R1	62
44	今垣・奥	(寺井)	2R2	61
45	岡須・辻	(明峰)	4R1	62
46	尾野寺・下出	(明峰)	1R2	60
47	會澤・深田	(明倫)	2R3	62
48	岡田・南	(小松)	3R2	62
49	小納・橋本	(明倫)	1R3	75
50	中村・前野	(鶴来)	2R4	61
51	岩本・西田	(小松工)		

21	山岸・山下	(鶴来)	2R1	62
22	加毛・飛田	(明倫)	1R1	61
23	永田・西村	(大聖寺)	3R1	64
24	深堀・吉田	(明峰)	2R2	62
25	中田・西	(小松)	4R1	63
26	池田・中口	(明倫)	2R3	60
27	古川・森田	(松任)	3R2	62
28	大多尾・沖田	(小松工)	1R2	64
29	笹林・中川	(明峰)	2R4	60
30	思川・久志野	(小松)		

52	佐藤・辻	(大実)	2R1	64
53	平岡・村井	(小松)	1R1	61
54	井上・上田	(小松工)	3R1	61
55	西・平浪	(明倫)	2R2	76(1)
56	島内・水牧	(明峰)	4R1	76(6)
57	上村・中村	(明倫)	1R2	wo
58	高田・湯川	(寺井)	2R3	62
59	坂之井・田中	(鶴来)	3R2	64
60	瀬川・林	(明峰)	1R3	63
61	新家・宮田	(大聖寺)	2R4	64
62	木村・寺本	(松任)		

平成26年度加賀地区高校ダブルス大会(男子その2)

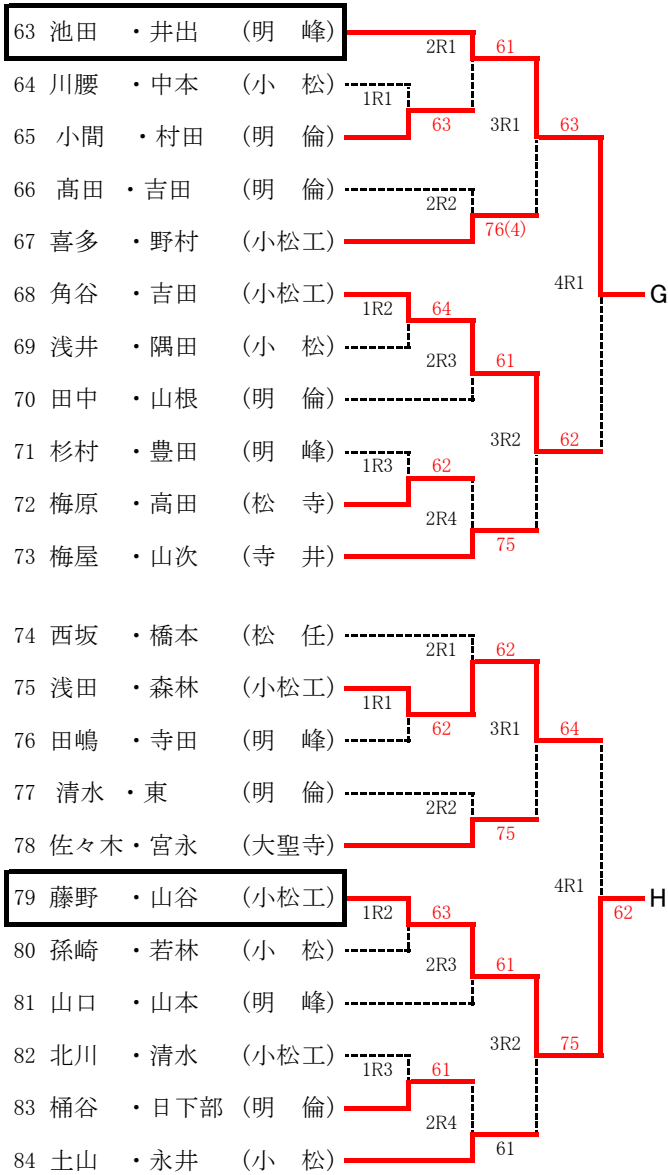

平成26年度加賀地区高校ダブルス大会(女子)

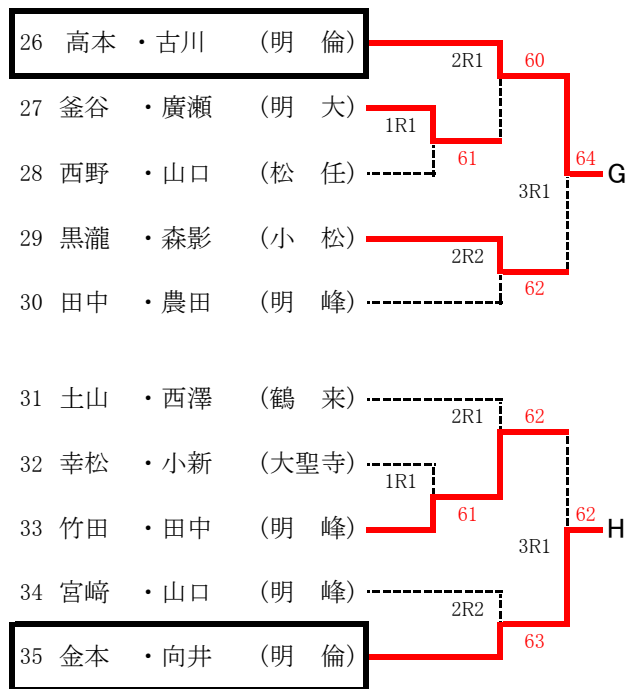
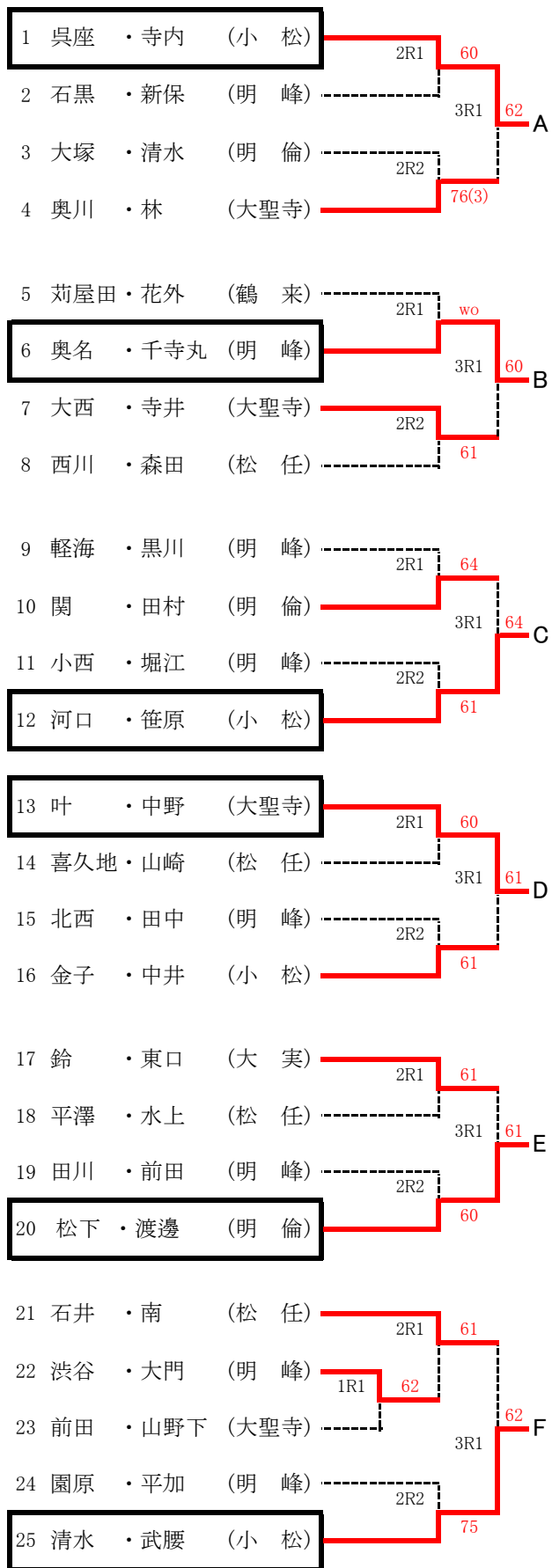

平成26年度 加賀地区高等学校ダブルス大会 男子決勝トーナメント

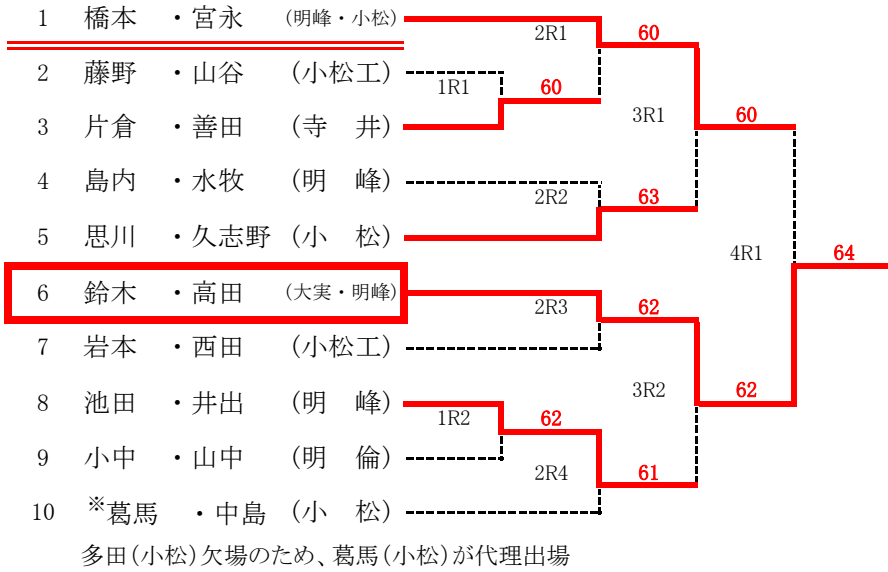

平成26年度 加賀地区高等学校ダブルス大会 女子決勝トーナメント

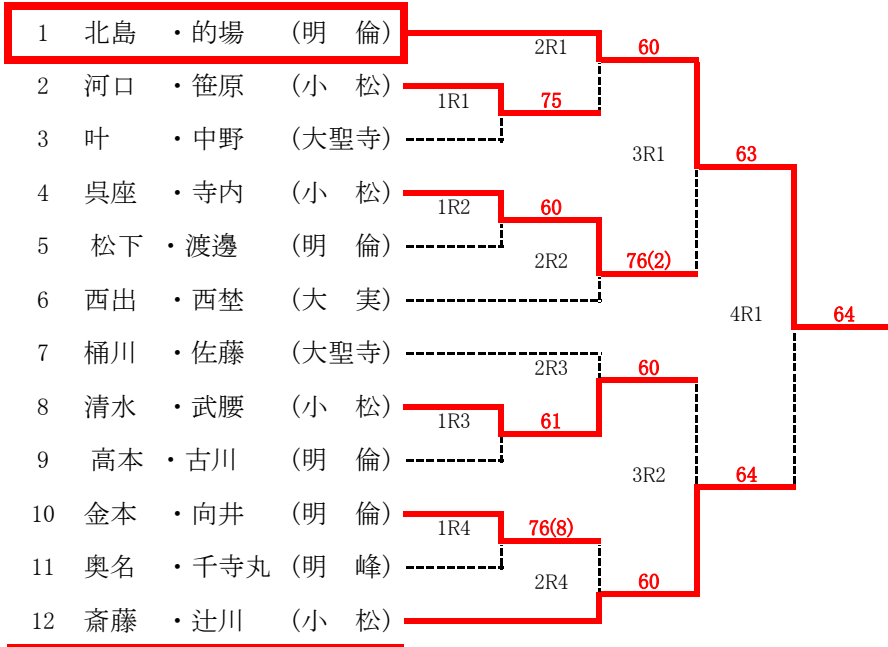

大会名 平成26年度(第27回)石川県高校テニスダブルス選手権大会
主催 石川県テニス協会
主管 小松市テニス協会, 石川県高等学校体育連盟テニス部
開催日 平成27年1月6日(火)
会場 こまつドーム

