

第43回（令和2年度）加賀地区高等学校テニス新人大会 男子シングルス選抜本戦

令和2年8月20日（木）～8月22日（土） 小松運動公園末広テニスコート

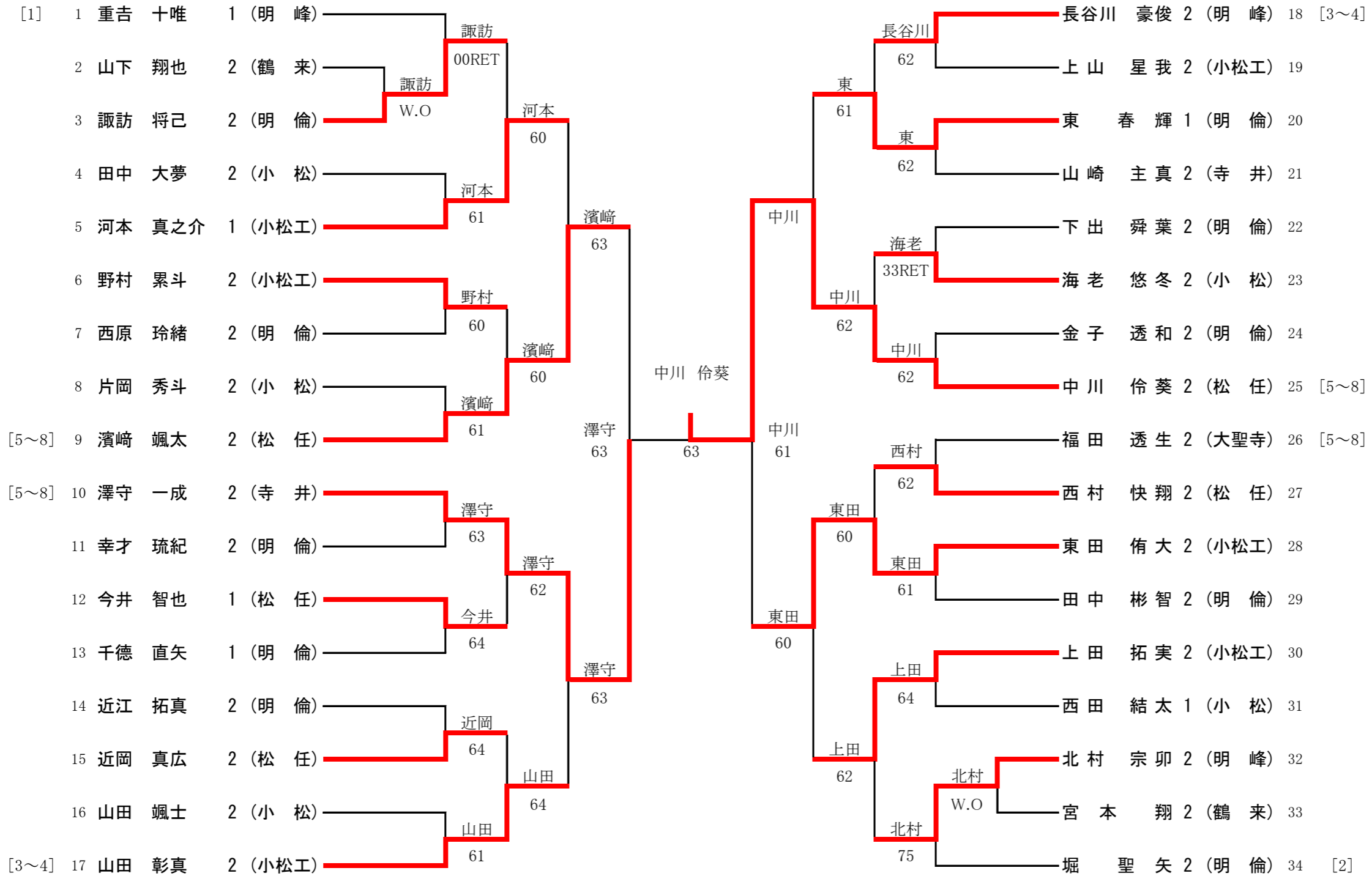

第43回（令和2年度）加賀地区高等学校テニス大会 男子シングルス予選

令和2年8月20日(木)～8月22日(土) 小松末広テニスコート

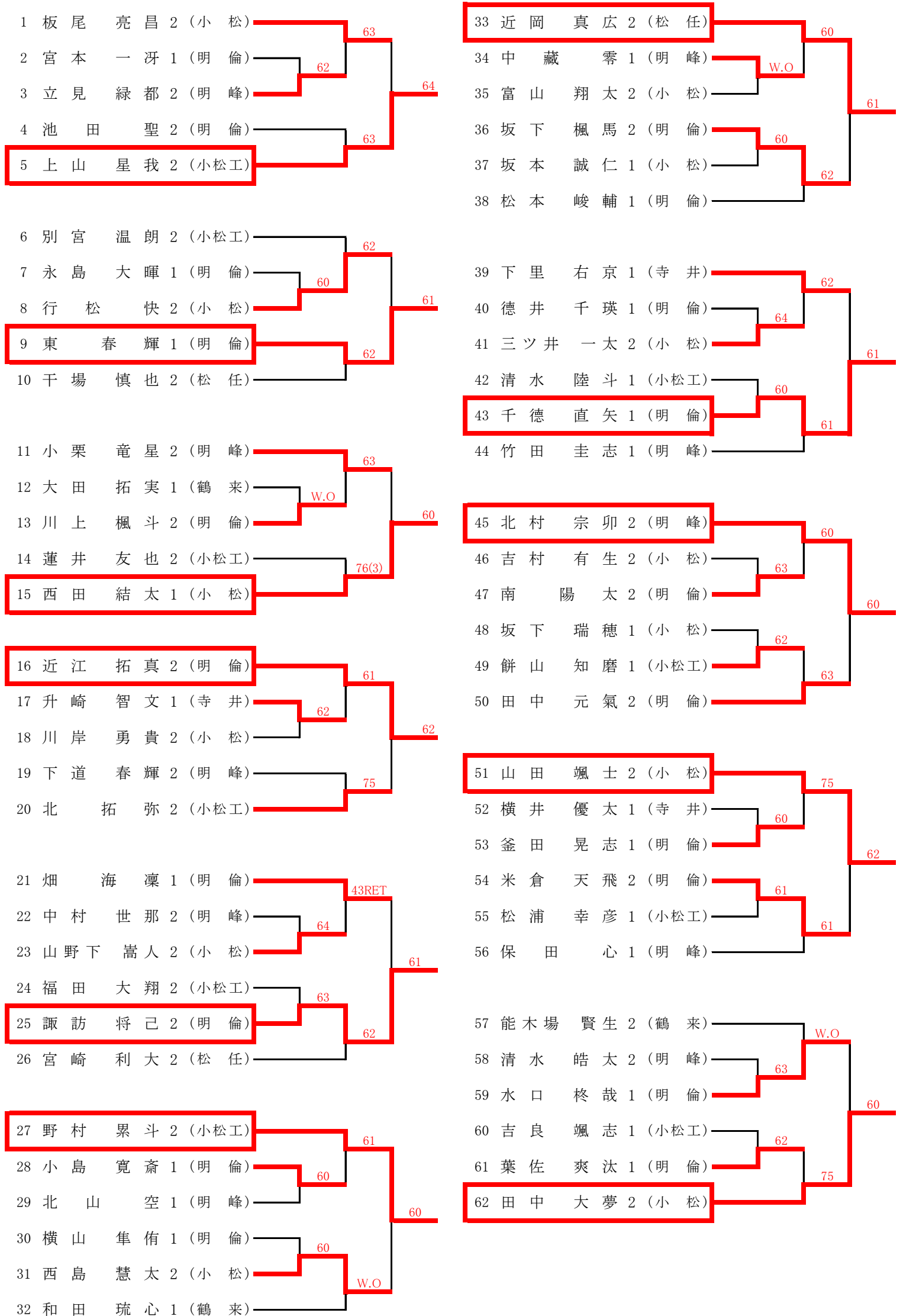

第43回（令和2年度）加賀地区高等学校テニス大会 男子シングルス予選

令和2年8月20日(木)～8月22日(土) 小松末広テニスコート

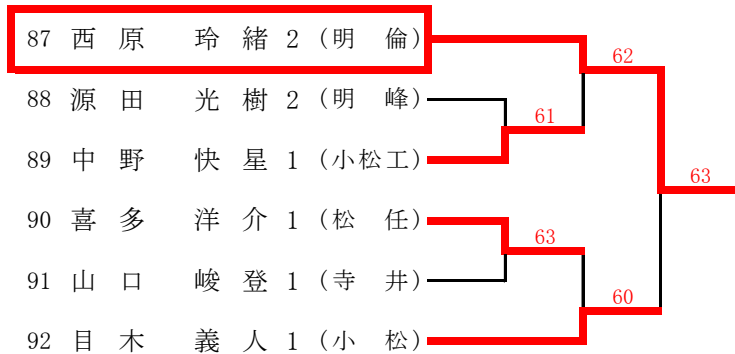
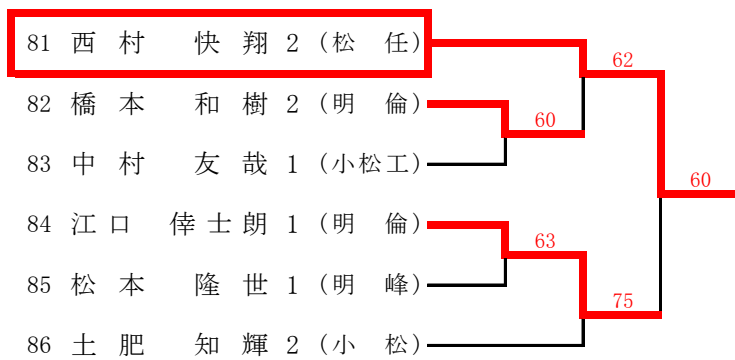
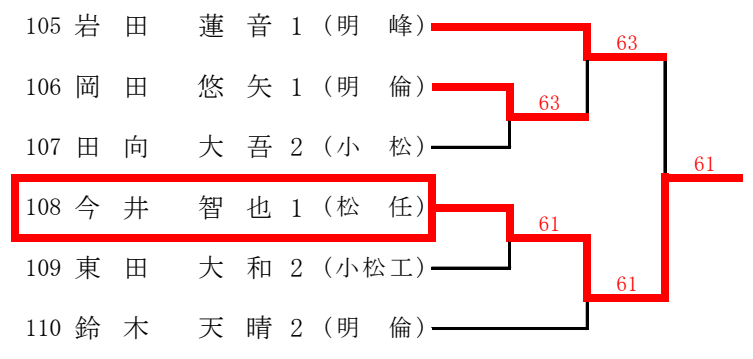
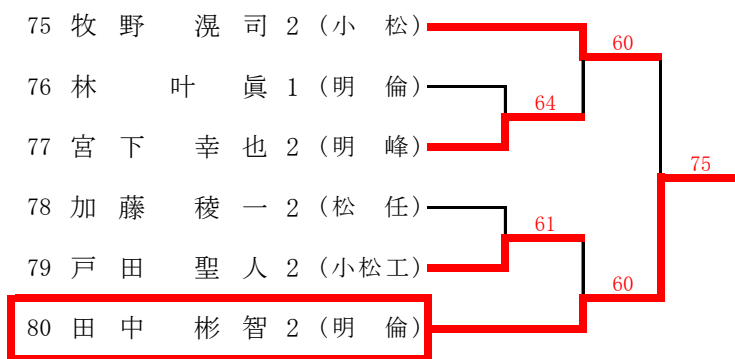
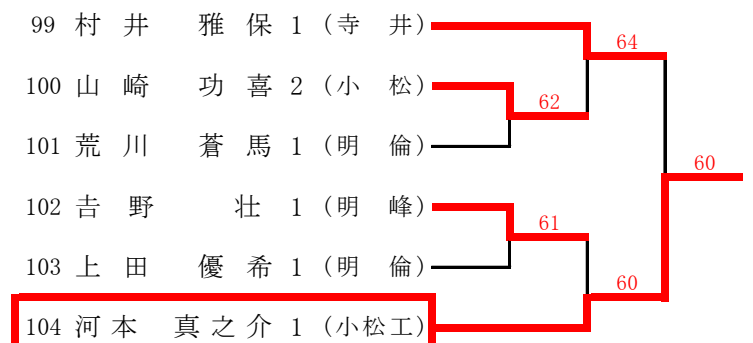
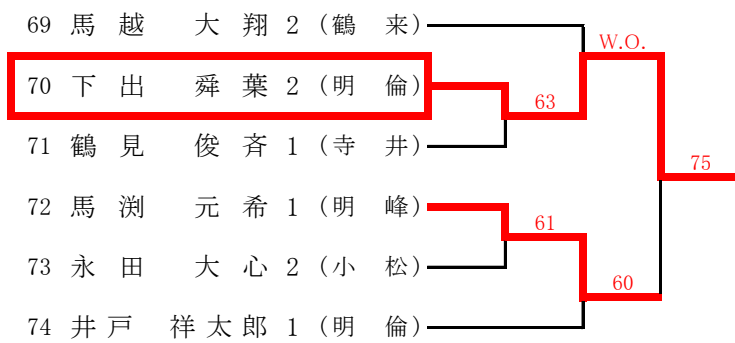
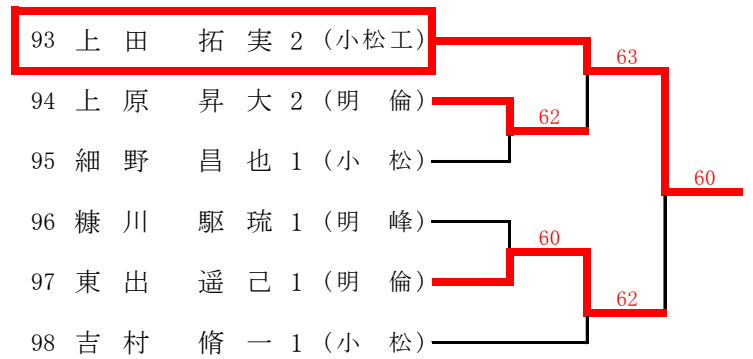
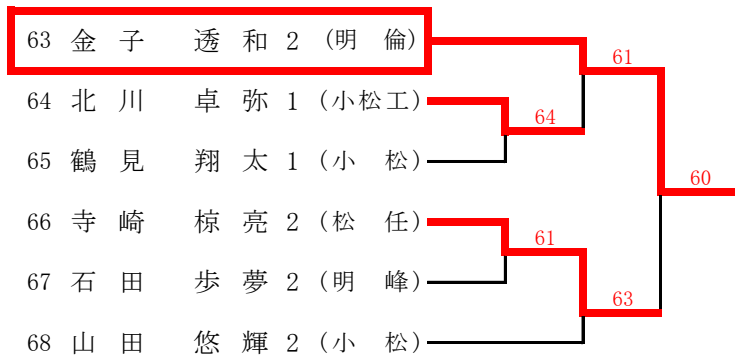

第43回（令和2年度）加賀地区高等学校テニス新人大会 男子ダブルス選抜本戦

令和2年8月20日（木）～8月22日（土） 小松運動公園末広テニスコート

[1]	1	川上 楓斗 2 金子 透和 2	(明倫)	川上 金子	堀西原	堀西原 聖 矢緒 2 玲緒 2	(明倫) 17 [3-4]
	2	bye		川上 金子	堀西原	堀西原 W.O. 能木場 賢生 2 馬越 大翔 2	(鶴来) 18
	3	下里 右京 1 升崎 智文 1	(寺井)	下道 61 中村	堀西原	寺崎 細野 昌也 1 宮崎 吉村 脩一 1	(小松) 19
	4	下道 春輝 2 中村 世那 2	(明峰)	61	堀西原	64 寺崎 椋亮 2 宮崎 利大 2	(松任) 20
	5	行松 快 2 吉村 有生 2	(小松)	行松 61 吉村	堀西原	63 上田 拓実 2 東田 侑大 2	(小松工) 21
	6	加藤 稜一 2 干場 慎也 2	(松任)	63 山田 福田	堀西原	63 上田 池田 聖 2 東田 幸才 琉紀 2	(明倫) 22
	7	鈴木 天晴 2 諏訪 将己 2	(明倫)	山田 63 福田	近岡 真広 西村 快翔	63 重吉 重松 十唯 1 松本 隆世 1	(明峰) 23
	8	山田 彰真 2 福田 大翔 2	(小松工)	62 近岡 西村	堀西原	63 板尾 亮昌 2 海老 悠冬 2	(小松) 24
	9	蓮井 友也 2 北 拓弥 2	(小松工)	山田 62 片岡	堀西原	64 別宮 別宮 温朗 2 野村 野村 累斗 2	(小松工) 25
	10	山田 颯士 2 片岡 秀斗 2	(小松)	63 山田 片岡	堀西原	63 別宮 永田 大心 2 野村 牧野 滉司 2	(小松) 26
	11	千德 直矢 1 東出 遥己 1	(明倫)	千德 61 東出	中川 濱崎	61 長谷川 長谷川 豪俊 2 立見 立見 緑都 2	(明峰) 27
	12	小栗 竜星 2 北村 宗卯 2	(明峰)	63 近岡 西村	中川 濱崎	64 上原 昇大 2 田中 元大 2	(明倫) 28
	13	近岡 真広 2 西村 快翔 2	(松任)	近岡 62 西村	中川 濱崎	64 近江 横井 優太 1 東 山口 峻登 1	(寺井) 29
	14	山田 悠輝 2 山野下 嵩人 2	(小松)	64 近岡 西村	中川 濱崎	60 近江 拓真 2 東 春 輝 1	(明倫) 30
	15	宮本 翔 2 山下 翔也 2	(鶴来)	澤守 64 山崎	中川 濱崎	62 中川 和田 琉心 1 濱崎 大田 拓実 1	(鶴来) 31
[3-4]	16	澤守 一成 2 山崎 主真 2	(寺井)	W.O.	中川 濱崎	W.O. 中川 伶葵 2 濱崎 颯太 2	(松任) 32 [2]

第43回（令和2年度）加賀地区高等学校テニス大会 男子ダブルス予選

令和2年8月20日（木）～8月22日（土） 小松末広テニスコート

1	寺崎 椋亮 2	(松 任)	63
	宮崎 利大 2		
2	土肥 知輝 2	(小 松)	64
	富山 翔太 2		
3	清水 皓太 2	(明 峰)	60
	宮下 幸也 2		
4	江口 倅士朗 1	(明 倫)	60
	岡田 悠矢 1		

21	別宮 温朗 2	(小松工)	61
	野村 累斗 2		
22	坂本 誠仁 1	(小 松)	63
	坂下 瑞穂 1		
23	今井 智也 1	(松 任)	63
	喜多 洋介 1		
24	釜田 晃志 1	(明 倫)	63
	葉佐 爽汰 1		

5	鶴見 俊斉 1	(寺 井)	60
	村井 雅保 1		
6	北山 空 1	(明 峰)	62
	中藏 零 1		
7	永島 大暉 1	(明 倫)	60
	水口 柊哉 1		
8	細野 昌也 1	(小 松)	60
	吉村 脩一 1		

25	戸田 聖人 2	(小松工)	64
	上山 星我 2		
26	源田 光樹 2	(明 峰)	61
	石田 歩夢 2		
27	行松 快 2	(小 松)	62
	吉村 有生 2		
28	田中 彬智 2	(明 倫)	62
	橋本 和樹 2		

9	鈴木 天晴 2	(明 倫)	61
	諏訪 将己 2		
10	吉良 颯志 1	(小松工)	60
	清水 陸斗 1		
11	竹田 圭志 1	(明 峰)	61
	保田 心 1		
12	三ツ井 一太 2	(小 松)	61
	西島 慧太 2		

29	岩田 蓮音 1	(明 峰)	63
	馬淵 元希 1		
30	井戸 祥太郎 1	(明 倫)	64
	上田 優希 1		
31	山田 悠輝 2	(小 松)	76(5)
	山野下 嵩人 2		
32	横山 隼侑 1	(明 倫)	64
	松本 峻輔 1		

13	下道 春輝 2	(明 峰)	63
	中村 世那 2		
14	坂下 楓馬 2	(明 倫)	61
	下出 舜葉 2		
15	松浦 幸彦 1	(小松工)	64
	中村 友哉 1		
16	宮本 一冴 1	(明 倫)	64
	徳井 千瑛 1		

33	糠川 駆琉 1	(明 峰)	62
	吉野 壮 1		
34	南 陽太 2	(明 倫)	62
	米倉 天飛 2		
35	目木 義人 1	(小 松)	60
	西田 結太 1		
36	近江 拓真 2	(明 倫)	60
	東 春輝 1		

17	川岸 勇貴 2	(小 松)	62
	田中 大夢 2		
18	上原 昇大 2	(明 倫)	62
	田中 元氣 2		
19	餅山 知磨 1	(小松工)	64
	中野 快星 1		
20	畑 海凜 1	(明 倫)	64
	林 叶真 1		

37	北川 卓弥 1	(小松工)	62
	河本 真之介 1		
38	千徳 直矢 1	(明 倫)	75
	東出 遥己 1		
39	田向 大吾 2	(小 松)	62
	山崎 功喜 2		
40	小島 寛斎 1	(明 倫)	62
	荒川 蒼馬 1		