

平成24年度

石川県高等学校体育連盟 テニス専門部

大会結果

平成24年度全日本ジュニアテニス選手権U18石川県大会

平成24年度石川県高等学校総合体育大会テニス競技

平成24年度金沢地区高等学校テニス大会

平成24年度加賀地区高等学校テニス大会

平成24年度(第50回)石川県高等学校テニス新人大会

平成24年度(第26回)金沢地区高等学校テニスダブルス選手権大会

平成24年度加賀地区高等学校テニスダブルス選手権大会

平成24年度(第25回)石川県高校テニスダブルス選手権大会

大会名 平成24年度全日本ジュニアテニス選手権U18石川県大会
主催 石川県テニス協会
公認 北信越テニス協会
主管 石川県高等学校体育連盟テニス部
開催日 平成24年5月3日(木)-5日(土)
会場 辰口丘陵公園テニスコート

18才以下 男子シングルス

1 高島 基 3 (金 沢)	60	62	49 神保 徹 2 (金 沢)
2 濱尾 健一郎 3 (伏 見)			50 田端 治紀 3 (星 稜)
3 澤田 悠稀 2 (大 実)	63	60	51 林 俊樹 3 (向 陽)
4 植松 大希 2 (遊学館)	64		52 永井 裕太 3 (錦 丘)
5 原 泰知郎 3 (桜 丘)			53 大宮 翔太 3 (金市工)
6 永野 竣祐 3 (県立工)	75	60	54 近岡 旭 3 (泉 丘)
7 梶 勇輝 3 (向 陽)	63		55 宮野 啓太郎 2 (寺 井)
8 西谷 洸祐 3 (金沢西)			56 中村 喜彦 3 (鶴 来)
9 永井 幸輔 3 (金大附)	60		57 大江 弘樹 3 (二 水) *
10 平松 翔太 3 (泉 丘)	60	62	58 橋本 龍太郎 3 (大聖寺)
11 北 宏一郎 3 (金 沢)			59 吉田 幹也 2 (金沢商)
* 12 東田 海斗 3 (星 稜)	76(5)	60	60 藤田 真人 2 (金 沢)
13 荒川 拓哉 3 (鶴 来)	64	64	61 駒井 清匡 3 (金大附)
14 吉村 優輝 3 (錦 丘)			62 吉川 尚輝 3 (松 任)
15 小谷 哲平 3 (大聖寺)	76(2)	62	63 田中 寛人 3 (泉 丘)
16 長尾 俊也 3 (明 倫)	62		64 前多 純 3 (明 峰)
* 17 黒川 琢馬 2 (星 稜)			65 村田 壮一朗 3 (星 稜) *
18 若林 祐人 2 (金 沢)	76(5)		66 小野 智彦 3 (明 倫)
19 森 俊輔 2 (尾山台)	60	61	67 南 宏和 3 (錦 丘)
20 米 亮祐 3 (金 沢)			68 吉本 慧 2 (伏 見)
21 組村 優太 3 (北 陵)	61		69 中村 和貴 3 (小 松)
22 山本 勇歩 2 (明 峰)	60	61	70 今井 那紀 3 (北陸学)
23 久保 孝道 3 (二 水)			71 永野 恭祐 3 (金沢西)
24 松下 宇志 3 (泉 丘)	60	63	72 山田 俊輔 3 (金 沢)
		63	
		63	
25 河道 翔平 3 (金 沢)	63		73 池原 徹 3 (伏 見)
26 山下 敦史 3 (北陸学)			74 林 光貴 3 (県立工)
27 木下 涼真 2 (辰巳丘)	62	61	75 宮永 雄貴 3 (金 沢)
28 中村 一矢 2 (金沢商)	60		76 津田 彬輝 2 (学院東)
29 小林 尚史 3 (学院東)			77 辻田 克哉 3 (遊学館)
30 大矢 翔梧 3 (金市工)	64	62	78 中本 駿平 2 (尾山台)
31 船山 裕海 3 (伏 見)	61		79 本田 雄士 3 (翠 星)
32 中西 祥皓 3 (石高専)			80 土田 健二 2 (金 沢)
33 内村 謙治郎 3 (松 任)	64		81 箸本 知希 2 (錦 丘) *
34 北永 大貴 2 (寺 井)	61	60	82 谷重 崇未 3 (金大附)
* 35 山村 卓矢 2 (泉 丘)			83 田中 大貴 3 (泉 丘)
36 寺越 雄飛 3 (明 倫)	60		84 武田 侑大 3 (辰巳丘)
37 川江 啓倫 2 (金 沢)	63	63	85 浅地 亮佑 3 (金 沢) *
* 38 岡田 直登 3 (泉 丘)			86 柳本 翼 3 (星 稜)
39 谷口 勇樹 3 (小 松)	63	63	87 川手 溪平 2 (小 松)
40 福永 健太郎 3 (錦 丘)	60		88 平井 智宏 3 (鶴 来)
41 木谷 祐太 3 (翠 星)			89 河端 康介 2 (大 実)
42 水高 謙斗 3 (小松工)	63		90 鶴居 将大 3 (桜 丘)
43 丸本 祐希 3 (星 稜)	62	61	91 田嶋 京弘 2 (北 陵)
44 池高 賢哉 3 (金 沢)			92 清水 貴大 3 (泉 丘)
45 多田 翔哉 3 (金大附)	63		93 岡田 悠希 3 (金大附)
46 濱岸 秀樹 3 (遊学館)	75	64	94 松本 圭介 3 (小松工)
47 高橋 颯汰 2 (大聖寺)			95 吉田 成 3 (石高専)
48 立原 秀馬 2 (伏 見)	61		96 木下 恭輔 3 (伏 見)

【代表決定戦】 24 松下 宇志 3 (泉丘) 6-2 72 山田 俊輔 3 (金沢)
 48 立原 秀馬 2 (伏見) 6-4 73 池原 徹 3 (伏見)

18才以下 男子ダブルス

1	木下	3・立原	2(伏見)	60		52	池原	3・船山	3(伏見)
2	水谷	2・大塚	2(北陸学)			53	黒川	2・村田	3(星稜)
3	鶴居	3・山下	3(桜丘)	61	60	54	山口	2・田村	2(金沢西)
4	岩田	3・中川	3(星稜)	75		55	萩本	3・山下	3(小松工)
5	小竹	3・岡野	2(明倫)			56	牧野	2・吉岡	2(鶴来)
6	山口	3・山本	3(鶴来)	75	61	57	河端	2・澤田	2(大実)
7	徳用	2・井藤	2(学院東)			58	宮永	3・若林	2(金沢)
8	福永	3・杉田	3(錦丘)			59	鈴木	3・内田	3(辰巳丘)
9	洞庭	2・越智	3(金沢)	63		60	吉川	3・干場	3(松任)
10	梶	3・高尾	2(向陽)	60	61	61	寺越	3・中田	3(明倫)
11	本	2・佐藤	2(寺井)			62	南	3・永井	3(錦丘)
12	小林	3・辻田	3(游学館)	wo	64	63	成川	3・中村	3(明峰)
13	中林	3・水高	3(小松工)			64	吉田	3・中西	3(石高専)
14	永井	3・多田	3(金大附)	64		65	竹居	3・山本	3(向陽)
15	吉本	2・石田	1(伏見)	63	60	66	山本	3・寺田	3(翠星)
16	永野	3・西谷	3(金沢西)	63		67	池高	3・山田	3(金沢)
17	山口	2・高橋	2(大聖寺)			68	中村	2・吉田	2(金沢商)
* 18	田中	3・田中	3(泉丘)	61		69	松下	3・山村	2(泉丘)*
19	大矢	3・大宮	3(金市工)	61		70	西野	3・洲崎	3(北陵)
20	西村	2・山田	2(附・尾)	60	61	71	駒井	3・谷重	3(金大附)
21	藤田	2・古田	2(金沢)			72	橋本	3・小谷	3(大聖寺)
22	川岸	3・山下	3(二水)	60		73	箸本	2・吉村	3(錦丘)
23	西村	3・疋津	3(石高専)	63	62	74	浅川	3・宮崎	2(金市工)
24	西出	2・川手	2(小松)			75	濱岸	3・植松	2(游学館)
25	武渕	2・寺澤	2(金沢商)	60		76	济田	3・牧野	3(県立工)
						77	津田	2・小林	3(学院東)
26	岡田	3・村上	3(泉丘)	63					
* 27	宮森	3・中村	3(鶴来)	61	62	78	関戸	2・小山	3(伏見)
28	加藤	3・小林	2(金市工)	61		79	新谷	3・高橋	3(金沢西)
29	安達	2・西	3(明峰)	75	62	80	西田	3・北村	3(桜丘)
30	内村	3・茶野木	3(松任)			81	小野	3・長尾	3(明倫)
31	橋場	3・北野	3(游学館)	60	75	82	宮川	3・中谷	3(大聖寺)
32	木下	2・武田	3(辰巳丘)	61		83	山口	2・北野	2(学院東)
33	林	3・永野	3(県立工)			84	米	3・浅地	3(金沢)*
34	車	3・出口	2(石高専)			85	塩野	3・中村	3(辰巳丘)
35	北	3・山上	3(金沢)	64		86	林	3・高田	3(游学館)
36	石田	3・濱尾	3(伏見)	62	63	87	中本	2・森	2(尾山台)
37	中野	3・西田	3(大聖寺)			88	大江	3・久保	3(二水)
38	山田	2・清水	2(金沢商)	63		89	丸本	3・柳本	3(星稜)
39	濱	2・鍵田	2(翠星)	60	62	90	近岡	3・平松	3(泉丘)
40	林	3・山川	3(向陽)			91	村田	3・中村	3(金沢)
41	山口	3・谷口	3(小松)	63	64	92	田城	2・田嶋	2(北陵)
42	山際	2・清水	3(泉丘)	63		93	浅井	2・本田	2(寺井)
43	東田	3・法島	3(星稜)			94	橋本	3・前多	3(明峰)
44	石林	3・岡田	3(金大附)	60		95	小泉	3・松本	3(小松工)
45	紙谷	3・石川	3(明倫)	wo		96	荒川	3・平井	3(鶴来)
46	宮野	2・北永	2(寺井)	60	62	97	今井	3・山下	3(北陸学)
47	横山	3・組村	3(北陵)			98	辻川	3・中村	3(小松)
48	田村	3・中島	3(錦丘)	61		99	東	3・北川	3(県立工)
49	原	3・中田	3(桜丘)	61	61	100	紋川	3・若島	3(松任)
50	居軒	3・竹本	3(北陸学)			101	矢野	2・紺谷	2(錦丘)
51	河道	3・川江	2(金沢)	60		102	高橋	2・山口	2(泉丘)
						103	高島	3・神保	2(金沢)

18才以下 女子シングルス

1	坂田 侑加 3 (伏見)	61		60	41	今井 由佳 3 (星稜)
2	飯田 風香 2 (小松)				42	竹松 紗央里 2 (金大附)
3	伍賀 光理 2 (星稜)	63	60	60	62	43 前田 七海 3 (鶴来)
4	大目 裕起子 3 (二水)				44	山崎 晴花 3 (辰巳丘)
5	真田 優香 2 (北陵)		60	60	45	與三野公瑠未 3 (寺井)
6	中出 遥 2 (錦丘)		60		46	木村 梨沙 3 (小松) *
7	前田 野衣 2 (金沢西)			61	61	47 吉川 希枝子 3 (金沢)
* 8	竹村 慶子 2 (星稜)	62	60	62	62	48 山上 美樹 2 (伏見)
9	小坂 映見子 3 (金沢)				63	49 多江 真名美 3 (錦丘)
10	岸 愛香 2 (向陽)		60	60	60	50 中西 久実 3 (北陸学)
11	加登 裕子 3 (明倫)		61	64	63	51 小浦 千佳 3 (北陵)
* 12	東 玲奈 3 (小松)				61	52 水由 陽子 3 (明峰)
13	若林 紗彩 3 (金大附)	75	64	61	62	53 五十嵐 遥 3 (金沢西)
14	浅香 美沙 3 (県立工)			61	62	54 中田 智絵 3 (錦丘) *
15	田谷 真凜 3 (星稜)		75	63	60	55 久野 綾香 2 (尾山台)
16	阿部 里菜 2 (石高専)		61	63	63	56 馬淵 靖子 2 (星稜)
17	嶋谷 美加 3 (松任)			62	60	57 石瀬 由貴 3 (伏見)
18	東 明日香 2 (尾山台)		63	60	62	58 道村 茜 3 (県立工)
19	平 里菜 3 (泉丘)				60	59 東野 未来 2 (大実)
20	才田 美咲 3 (伏見)		61	60	60	60 福田 彩加 3 (泉丘)
					5-7	61
21	竹内 絢美 3 (星稜)		61		60	61 中川 愛菜 2 (星稜)
22	堀 ひかる 3 (泉丘)				60	62 海野 侑子 3 (松任)
23	新谷 朋子 3 (金沢)		61	60	60	63 平野 はるか 3 (二水)
24	多加 実幸 3 (辰巳丘)				60	64 蓑 鈴奈 3 (錦丘)
25	熊本 柚香 3 (金沢商)		64	61	62	65 橋本 李里佳 2 (金沢西)
26	東出 莉央 2 (明峰)			62	60	66 岡本 円香 3 (小松) *
27	宮崎 未夢 2 (金沢西)				64	67 小坂 雛子 3 (桜丘)
28	上田 桜 3 (遊学館)		64	75	60	68 阿部 奈保美 2 (石高専)
29	松村 ゆりの 3 (寺井)				62	69 東間 塔子 2 (泉丘)
* 30	清水 彩加 3 (小松)		76 ⁽⁵⁾		62	70 橋田 日菜子 3 (遊学館)
31	大谷 果南 3 (金沢西)		61	62	62	71 金田 恵 3 (金沢) *
32	竹谷 友里 3 (北陸学)				60	72 今度 舞華 3 (県立工)
33	廣瀬 有希 3 (鶴来)		60	62	63	73 山岸 歩実 2 (明峰)
34	佐内 美保 3 (星稜)				62	74 前田 晴香 3 (金沢商)
* 35	本瀬 真実 2 (伏見)		60		62	75 中村 玲菜 3 (明倫)
36	田辺 菜々 3 (小松)		75	64	61	76 新井 真由佳 2 (伏見)
37	新實 佳織 3 (学院東)				60	77 清水 結里菜 3 (学院東)
38	長谷川 真子 2 (泉丘)		63	62	61	78 小西 桜花 3 (金沢西)
39	三田 愛茄 3 (県立工)				64	79 藪野 佳奈 3 (小松)
40	森川 歩美 3 (錦丘)		61		60	80 木村 優布子 2 (星稜)

【代表決定戦】 20 才田 美咲 3 (伏見) 1-6 61 中川 愛菜 2 (星稜)
 40 森川 歩美 3 (錦丘) 6-2 60 福田 彩加 3 (泉丘)

18才以下 女子ダブルス

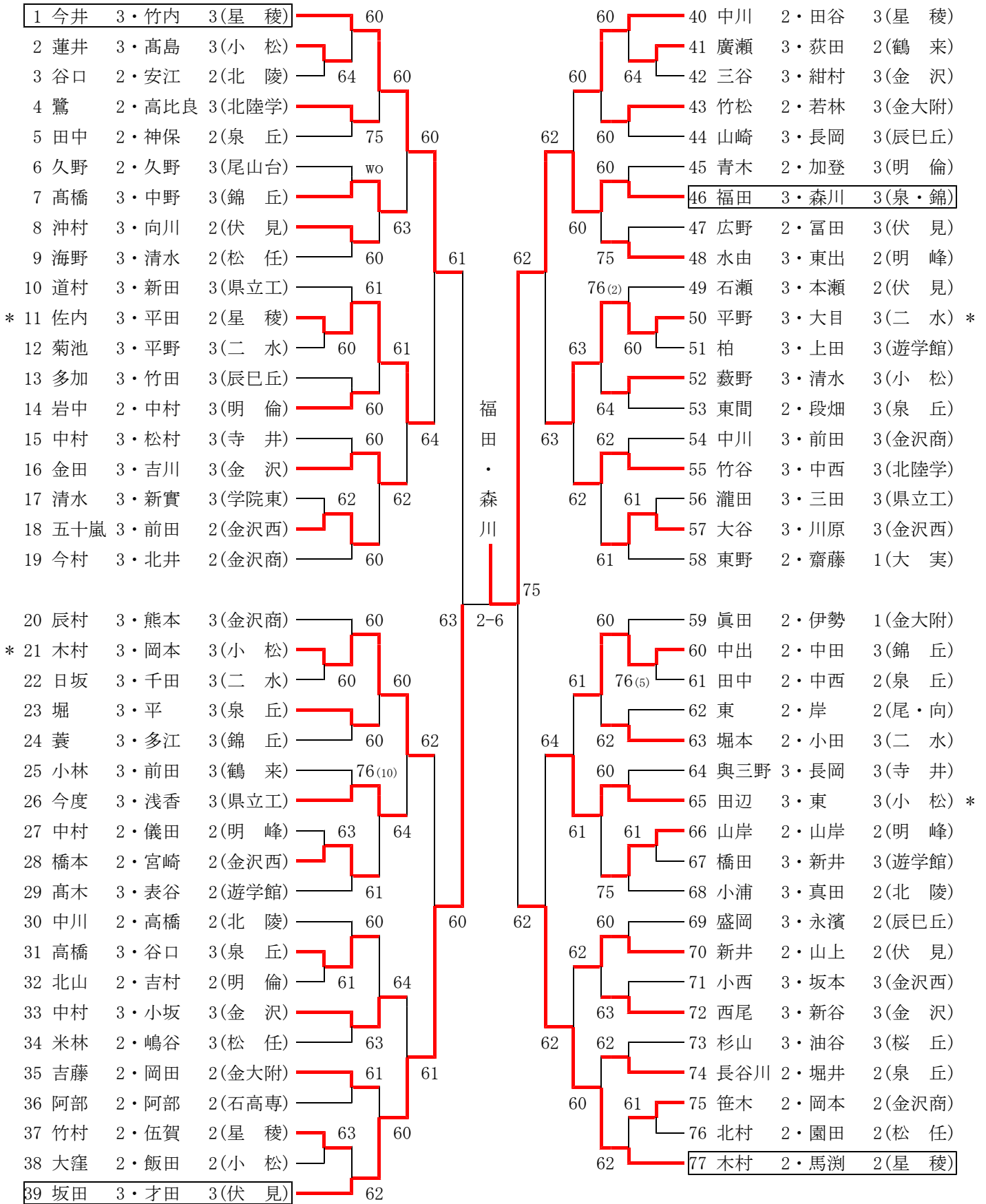

【代表決定戦】 1 今井・竹内(星稜) 6 - 3 77 木村・竹内(星稜)

大会名 平成24年度石川県高等学校総合体育大会テニス競技
主催 石川県高等学校体育連盟, 石川県教育委員会, 石川県テニス協会
主管 石川県高等学校体育連盟テニス部
開催日 平成24年5月31日(木)-6月3日(日)
会場 辰口丘陵公園テニスコート

平成24年度(第55回)石川県高等学校総合体育大会テニス競技

男子団体

平成24年5月31日～6月3日 辰口丘陵公園テニスコート

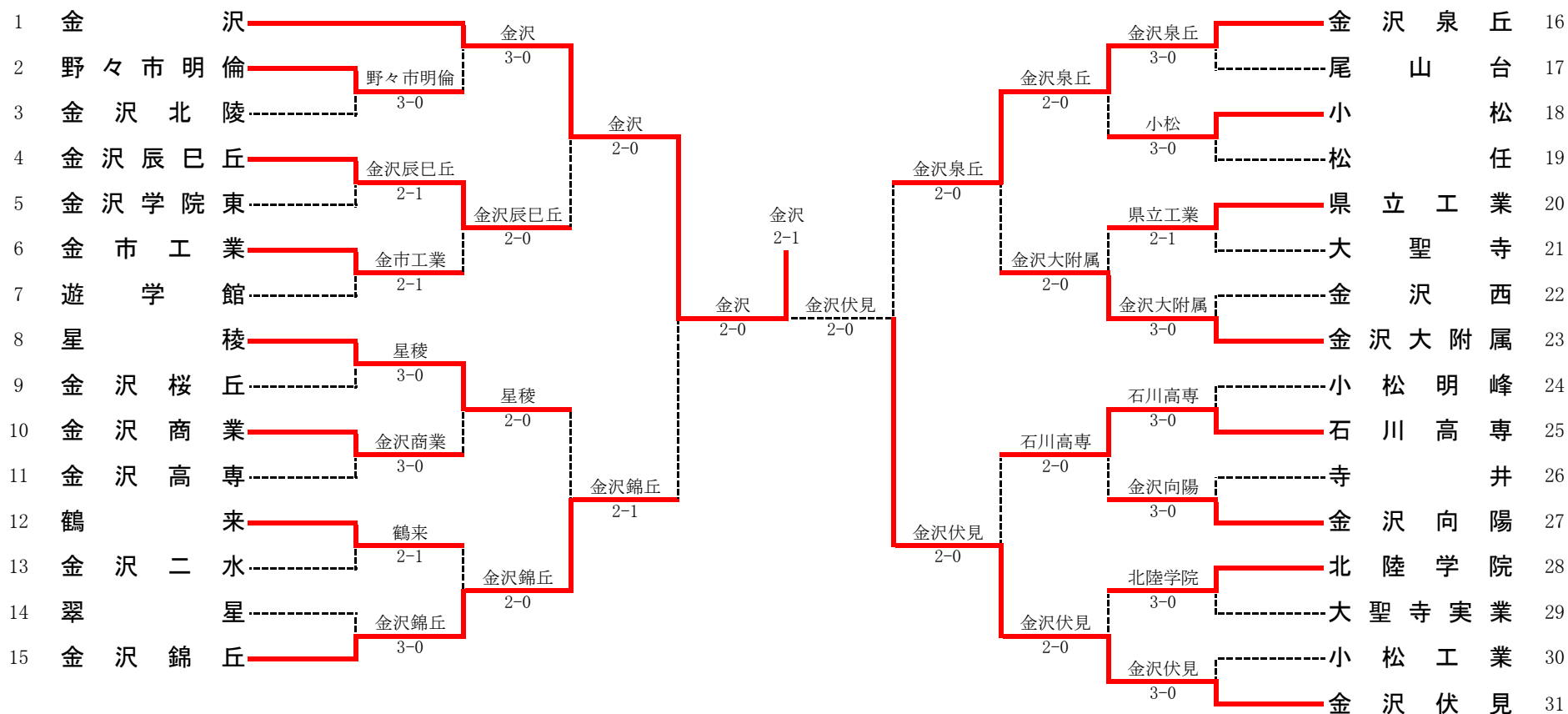

決勝	1	金 沢	2-1	金沢伏見	31
D		柴田 優貴 ① 河道 翔平 ③	82	立原 秀馬 ② 船山 裕海 ③	
S1		高島 基 ③	89(5)	木下 恭輔 ③	
S2		神保 徹 ②	98(6)	池原 徹 ③	

代決	15	金沢錦丘	2-1	金沢泉丘	16
D		杉田 哲 ③ 福永 健太郎 ③	16	田中 寛人 ③ 田中 大貴 ③	
S1		小間 陸嗣 ①	63	松下 宇志 ③	
S2		箸本 知希 ②	64	山村 卓矢 ②	

優勝 金沢高等学校 (2年連続8回目) 全国総体(新潟県)出場

金沢高校、金沢伏見高校、金沢錦丘高校の3校は北信越大会(新潟県)に出場

1R1	2	野々市明倫	3-0	金沢北陵	3
D		中田 凌③ 寺越 雄飛③	60	横山 将大③ 組村 優太③	
S1		長尾 俊也③	62	田嶋 京弘②	
S2		小野 智彦③	62	丸田 悟史②	

1R2	4	金沢辰巳丘	2-1	金沢学院東	5
D		武田 侑大③ 中村 篤志③	61	米坂 晃紀② 橋本 峻雅②	
S1		鈴木 慎也③	46	小林 尚史③	
S2		木下 涼真②	63	津田 彬輝②	

1R3	6	金市工業	2-1	遊学館	7
D		大矢 翔梧③ 大宮 翔太③	63	小林 佑誠③ 橋場 凌也③	
S1		加藤 海③	46	辻田 克哉③	
S2		小林 侑司②	62	本多 優人③	

1R4	8	星稜	3-0	金沢桜丘	9
D		村田 壮一郎③ 丸本 祐希③	60	山下 直晃③ 鶴居 将大③	
S1		黒川 琢馬②	60	西田 圭希③	
S2		東田 海斗③	61	原 泰一郎③	

1R5	10	金沢商業	3-0	金沢高専	11
D		寺澤 大基② 武淵 広夢②	76(4)	黒瀬 和輝① 川江 雄輝①	
S1		中田 洸太①	63	加藤 拓也③	
S2		吉田 幹也②	76(6)	亀田 真広③	

1R6	12	鶴来	2-1	金沢二水	13
D		中村 喜彦③ 宮森 達也③	61	川岸 晃司③ 山下 玲③	
S1		平井 智宏③	57	大江 弘樹③	
S2		荒川 拓哉③	62	久保 孝道③	

1R7	15	金沢錦丘	3-0	翠星	14
D		杉田 哲③ 福永 健太郎③	60	北川 功汰③ 本田 雄士③	
S1		小間 陸嗣①	60	瀬川 大輝③	
S2		箸本 知希②	60	木谷 祐太③	

1R8	16	金沢泉丘	3-0	尾山台	17
D		田中 寛人③ 平松 翔太③	60	中本 駿平② 森 俊輔②	
S1		松下 宇志③	60	山田 幸輝②	
S2		山村 卓矢②	61	小林 優憲②	

1R9	18	小松	3-0	松任	19
D		山口 修造③ 加藤 崇広②	60	干場 勇紀③ 吉川 尚輝③	
S1		川手 溪平②	62	内村 謙治郎③	
S2		谷口 勇樹③	60	水口 順平②	

1R10	20	県立工業	2-1	大聖寺	21
D		東 凌③ 林 光貴③	46	小谷 哲平③ 橋本 龍太郎③	
S1		牧野 将吾③	63	宮川 陽光③	
S2		永野 竣祐③	61	高橋 颯汰②	

1R11	23	金沢大附属	3-0	金沢西	22
D		谷重 崇未③ 駒井 清匡③	63	高橋 雅和③ 新谷 圭五③	
S1		下村 知輝①	63	西谷 洸祐③	
S2		橋 一成①	60	永野 恭祐③	

1R12	25	石川高専	3-0	小松明峰	24
D		西村 徹哉③ 疋津 瞭③	61	前多 純③ 橋本 健太郎③	
S1		中西 祥皓③	61	成瀬 拓真②	
S2		吉田 成③	61	安達 雅也②	

1R13	27	金沢向陽	3-0	寺井	26
D		林 俊樹③ 山川 剛士③	60	宮野 啓太郎② 北永 大貴②	
S1		梶 勇輝③	60	浅井 良太②	
S2		高尾 達也②	61	一木 雄介②	

1R14	28	北陸学院	3-0	大聖寺実業	29
D		山下 敦史③ 今井 那紀③	60	河端 康介② 澤田 悠稀②	
S1		河原 京介①	61	山田 航②	
S2		上出 薫①	64	土山 雄生②	

1R15	31	金沢伏見	3-0	小松工業	30
D		立原 秀馬② 船山 裕海③	60	松本 圭介③ 山下 大貴③	
S1		木下 恭輔③	60	中林 優介③	
S2		池原 徹③	61	水高 謙斗③	

2R1	1	金沢	3-0	野々市明倫	2
D		柴田 優貴 ① 河道 翔平 ③	61	中田 凌 ③ 寺越 雄飛 ③	
S1		高島 基 ③	60	長尾 俊也 ③	
S2		神保 徹 ②	63	小野 智彦 ③	

2R2	4	金沢辰巳丘	2-0	金市工業	6
D		武田 侑大 ③ 中村 篤志 ③	63	大矢 翔梧 ③ 大宮 翔太 ③	
S1		鈴木 慎也 ③	63	加藤 海 ③	
S2		木下 涼真 ②		小林 侑司 ②	

2R3	8	星稜	2-0	金沢商業	10
D		東田 海斗 ③ 法島 大智 ③	62	寺澤 大基 ② 武淵 広夢 ②	
S1		黒川 琢馬 ②	61	中田 洸太 ①	
S2		村田 壮一朗 ③		吉田 幹也 ②	

2R4	15	金沢錦丘	2-0	鶴来	12
D		杉田 哲 ③ 吉村 優輝 ③	76(5)	中村 喜彦 ③ 宮森 達也 ③	
S1		小間 陸嗣 ①	60	平井 智宏 ③	
S2		箸本 知希 ②		荒川 拓哉 ③	

2R5	16	金沢泉丘	2-0	小松	18
D		田中 寛人 ③ 田中 大貴 ③	60	山口 修造 ③ 谷口 勇樹 ③	
S1		松下 宇志 ③	63	川手 溪平 ②	
S2		山村 卓矢 ②		中村 和貴 ③	

2R6	23	金沢大附属	2-0	県立工業	20
D		駒井 清匡 ③ 永井 幸輔 ③	64	東 凌 ③ 林 光貴 ③	
S1		下村 知輝 ①	60	牧野 将吾 ③	
S2		橘 一成 ①	30	永野 竣祐 ③	

2R7	25	石川高専	2-0	金沢向陽	27
D		西村 徹哉 ③ 疋津 瞭 ③	64	林 俊樹 ③ 山川 剛士 ③	
S1		中西 祥皓 ③	62	梶 勇輝 ③	
S2		吉田 成 ③		高尾 達也 ②	

2R8	31	金沢伏見	2-0	北陸学院	28
D		立原 秀馬 ② 船山 裕海 ③	60	山下 敦史 ③ 今井 那紀 ③	
S1		木下 恭輔 ③	61	河原 京介 ①	
S2		池原 徹 ③	50	上出 薫 ①	

3R1	1	金沢	2-0	金沢辰巳丘	4
D		柴田 優貴 ① 河道 翔平 ③	60	武田 侑大 ③ 中村 篤志 ③	
S1		高島 基 ③	60	鈴木 慎也 ③	
S2		神保 徹 ②		木下 涼真 ②	

3R2	15	金沢錦丘	2-1	星稜	8
D		杉田 哲 ③ 福永 健太郎 ③	46	東田 海斗 ③ 法島 大智 ③	
S1		小間 陸嗣 ①	63	黒川 琢馬 ②	
S2		箸本 知希 ②	63	村田 壮一朗 ③	

3R3	16	金沢泉丘	2-0	金沢大附属	23
D		田中 寛人 ③ 田中 大貴 ③	60	駒井 清匡 ③ 谷重 崇未 ③	
S1		松下 宇志 ③	63	下村 知輝 ①	
S2		山村 卓矢 ②	20	橘 一成 ①	

3R4	31	金沢伏見	2-0	石川高専	25
D		立原 秀馬 ② 船山 裕海 ③	60	西村 徹哉 ③ 疋津 瞭 ③	
S1		木下 恭輔 ③	60	中西 祥皓 ③	
S2		池原 徹 ③		吉田 成 ③	

準決	1	金沢	2-0	金沢錦丘	15
D		柴田 優貴 ① 河道 翔平 ③	80	杉田 哲 ③ 福永 健太郎 ③	
S1		高島 基 ③	84	小間 陸嗣 ①	
S2		神保 徹 ②	30	箸本 知希 ②	

準決	31	金沢伏見	2-0	金沢泉丘	16
D		立原 秀馬 ② 船山 裕海 ③	83	田中 寛人 ③ 田中 大貴 ③	
S1		木下 恭輔 ③	98(4)	松下 宇志 ③	
S2		池原 徹 ③		山村 卓矢 ②	

決勝	1	金沢	2-1	金沢伏見	31
D		柴田 優貴 ① 河道 翔平 ③	82	立原 秀馬 ② 船山 裕海 ③	
S1		高島 基 ③	89(5)	木下 恭輔 ③	
S2		神保 徹 ②	98(6)	池原 徹 ③	

代決	15	金沢錦丘	2-1	金沢泉丘	16
D		杉田 哲 ③ 福永 健太郎 ③	16	田中 寛人 ③ 田中 大貴 ③	
S1		小間 陸嗣 ①	63	松下 宇志 ③	
S2		箸本 知希 ②	64	山村 卓矢 ②	

男子シングルス

1 高島 基 3 (金 沢)	61		60	45 木下 恭輔 3 (伏 見)
2 加藤 海 3 (金市工)		60	61	46 谷口 勇樹 3 (小 松)
3 近岡 旭 3 (泉 丘)	63		75	47 土山 雄生 2 (大 実)
4 川手 溪平 2 (小 松)		61	63	48 谷重 崇未 3 (金大附)
5 山本 祐 3 (向 陽)	61	60	61	49 東田 海斗 3 (星 稜)
6 茶野木 峻 3 (松 任)		61	64	50 田中 寛人 3 (泉 丘) *
7 吉田 成 3 (石高専)		75	60	51 織田 絢大 3 (金沢商)
8 久保 孝道 3 (二 水)	75		61	52 吉村 優輝 3 (錦 丘)
9 成瀬 拓真 2 (明 峰)	wo	64	61	53 若林 祐人 2 (金 沢)
10 黒川 琢馬 2 (星 稜)		63	61	54 永野 恭祐 3 (金沢西)
* 11 植田 悠太 1 (金 沢)		63	62	55 永野 竣祐 3 (県立工)
12 宮永 雄貴 3 (金 沢)		60	60	56 内村 謙治郎 3 (松 任)
13 亀田 真広 3 (金高専)		60	61	57 米沢 勇輝 1 (金 沢)
* 14 村田 壮一朗 3 (星 稜)	60	61	62	58 荒川 拓哉 3 (鶴 来)
15 長尾 俊也 3 (明 倫)		75	60	59 水高 謙斗 3 (小松工)
16 濱尾 健一郎 3 (伏 見)		60	76 ₁₀	60 組村 優太 3 (北 陵)
17 河端 康介 2 (大 実)		61	62	61 大江 弘樹 3 (二 水)
18 中村 喜彦 3 (鶴 来)		61	76 ₍₅₎	62 池高 賢哉 3 (金 沢)
19 岡田 直登 3 (泉 丘)		61	60	63 小林 佑誠 3 (游学館)
20 辻田 克哉 3 (游学館)	62	61	60	64 長根尾 直輝 1 (小市立)
21 原 泰知郎 3 (桜 丘)		62	62	65 木谷 祐太 3 (翠 星)
22 小間 陸嗣 1 (錦 丘)	62	84	62	66 立原 秀馬 2 (伏 見) *
			18	
			98 ₍₃₎	
23 河道 翔平 3 (金 沢)		60	63	67 山田 俊輔 3 (金 沢) *
24 本田 雄士 3 (翠 星)		60	61	68 梶 勇輝 3 (向 陽)
25 居軒 隼 3 (北陸学)	63		60	69 田中 大貴 3 (泉 丘)
26 丸本 祐希 3 (星 稜)		64	62	70 小野 智彦 3 (明 倫)
27 小谷 哲平 3 (大聖寺)		63	62	71 西 翼 3 (明 峰)
28 林 光貴 3 (県立工)		60	61	72 浅地 亮佑 3 (金 沢)
29 横山 将大 3 (北 陵)		60	61	73 箸本 知希 2 (錦 丘)
30 米 亮祐 3 (金 沢)		60	60	74 大矢 翔梧 3 (金市工)
31 本田 隆太郎 2 (寺 井)	wo	60	61	75 山下 敦史 3 (北陸学)
32 中林 優介 3 (小松工)		60	60	76 橋本 龍太朗 3 (大聖寺)
* 33 松下 宇志 3 (泉 丘)		61	60	77 森 俊輔 2 (尾山台)
34 小林 優憲 2 (尾山台)		61	75	78 吉本 慧 2 (伏 見)
35 西谷 洸祐 3 (金沢西)		62	76 ₍₄₎	79 加藤 拓也 3 (金高専)
36 小林 尚史 3 (学院東)	62	60	60	80 武田 侑大 3 (辰巳丘)
37 鈴木 慎也 3 (辰巳丘)		60	76 ₍₅₎	81 駒井 清匡 3 (金大附)
* 38 下村 知輝 1 (金大附)		62	61	82 中西 祥皓 3 (石高専)
39 杉田 哲 3 (錦 丘)		62	61	83 山村 卓矢 2 (泉 丘) *
40 中田 洸太 1 (金沢商)		61	75	84 本 竜聖 2 (寺 井)
41 川岸 晃司 3 (二 水)		61	62	85 西田 圭希 3 (桜 丘)
42 平松 翔太 3 (泉 丘)	62	61	61	86 柳本 翼 3 (星 稜)
43 池原 徹 3 (伏 見)		64	61	87 津田 彬輝 2 (学院東)
44 神保 徹 2 (金 沢)		64	62	88 柴田 優貴 1 (金 沢)

男子ダブルス (1)

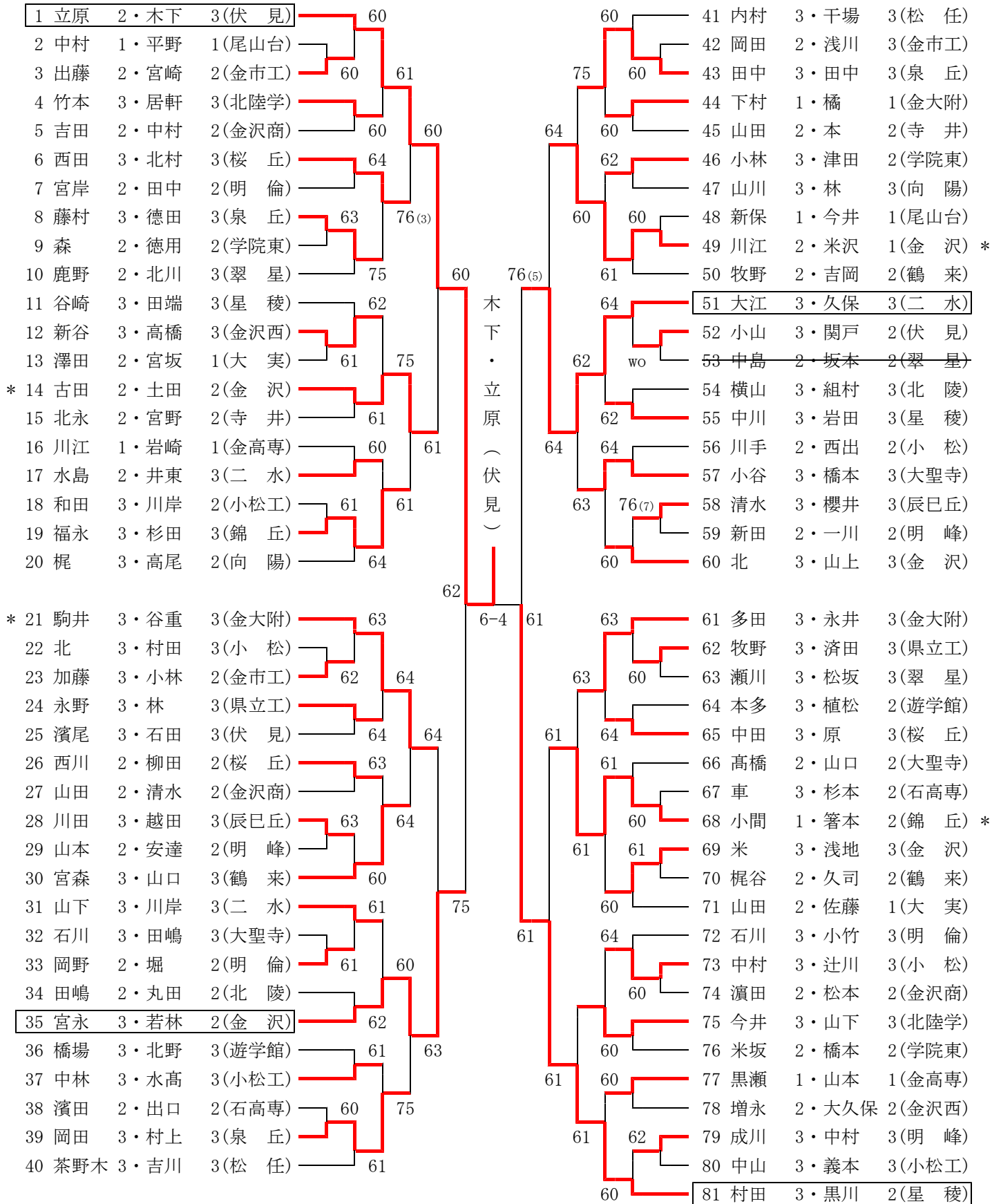

【決勝】 1 立原 2・木下 3(伏見) 8-2 163 神保 2・高島 3(金沢)

男子ダブルス (2)

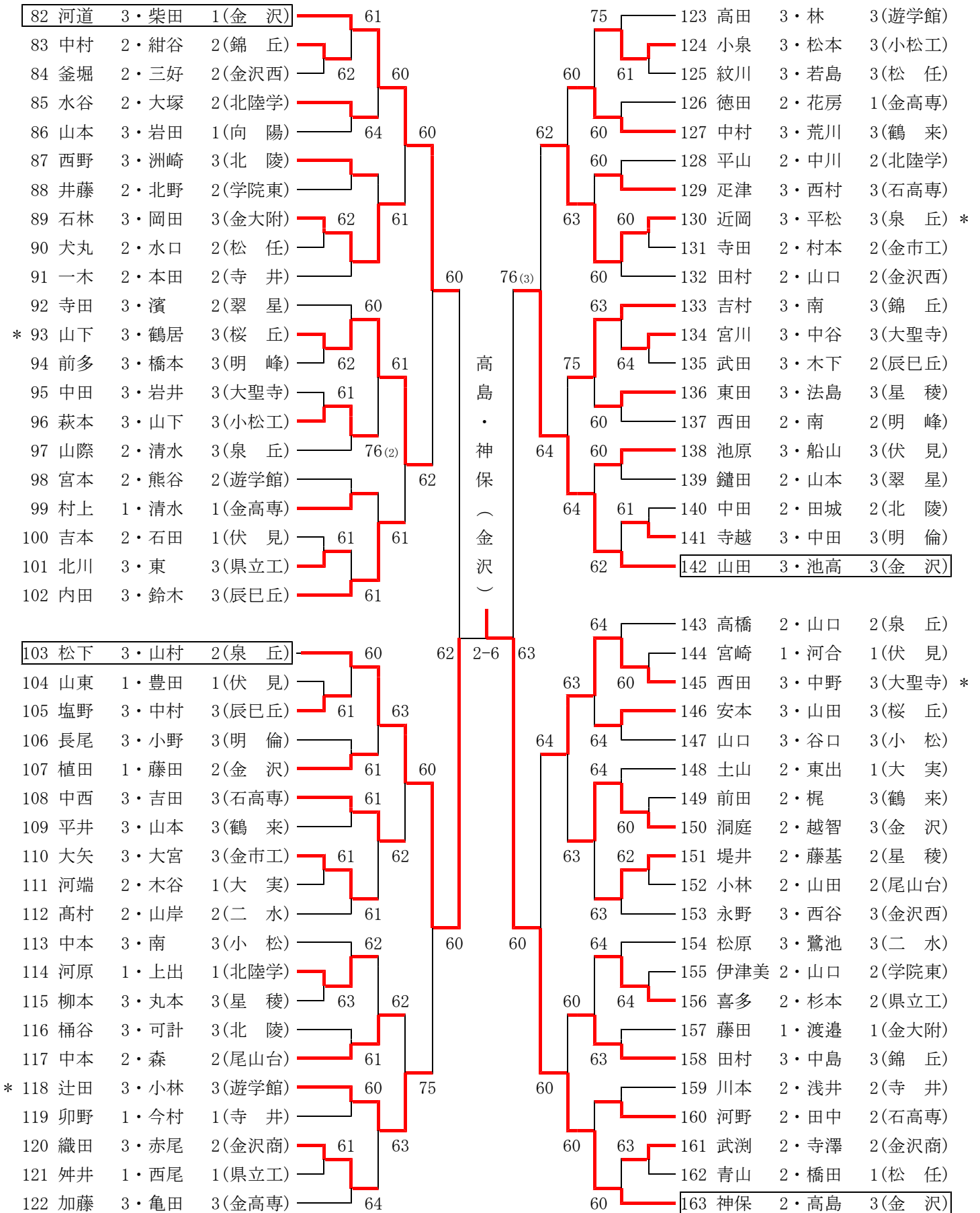

平成24年度(第55回) 石川県高等学校総合体育大会テニス競技

女子団体

平成24年5月31日～6月3日 辰口丘陵公園テニスコート

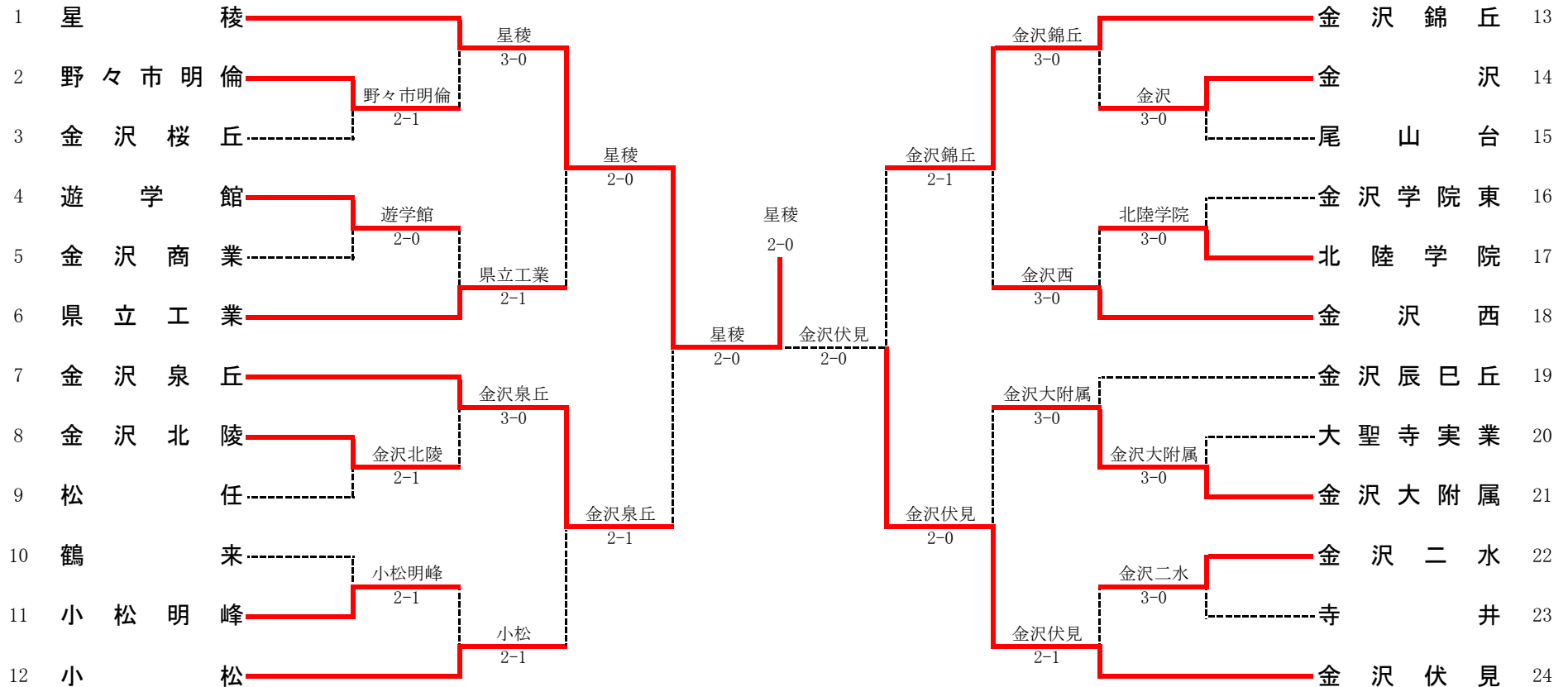

決勝	1	星稜	2-0	金沢伏見	24
D		齊藤 明日香 ② 中川 愛菜 ②	83	才田 美咲 ③ 本瀬 真実 ②	
S1		木村 優布子 ②	66	坂田 侑加 ③	
S2		片口 夢 ①	81	林 佳珠彩 ①	

代決	13	金沢錦丘	2-1	金沢泉丘	7
D		中田 智絵 ③ 多江 真名美 ③	76(4)	東間 塔子 ② 堀 ひかる ③	
S1		森川 歩美 ③	36	福田 彩加 ③	
S2		篠田 由理 ①	63	朝倉 友里奈 ②	

優勝 星稜高等学校 (11年連続32回目) 全国総体(新潟県)出場

星稜高校、金沢伏見高校、金沢錦丘高校の3校は北信越大会(新潟県)に出場

1R1	2	野々市明倫	2-1	金沢桜丘	3
D		加登 裕子 ③ 青木 詩歩 ②	46	油谷 美穂 ③ 杉山 裕子 ③	
S1		吉村 美穂 ②	61	小坂 雛子 ③	
S2		中村 玲菜 ③	61	勝崎 真衣 ②	

1R2	4	遊学館	3-0	金沢商業	5
D		橋田 日菜子 ③ 柏 結衣 ③	63	前田 晴香 ③ 中川 怜子 ③	
S1		片原 百合絵 ②	60	熊本 柚香 ③	
S2		上田 桜 ③	61	辰村 智穂 ③	

1R3	8	金沢北陵	2-1	松任	9
D		真田 優香 ② 高橋 美帆 ②	60	嶋谷 美加 ③ 海野 侑子 ③	
S1		小浦 千佳 ③	46	米林 楓 ②	
S2		安江 由季 ②	64	清水 美里 ②	

1R4	11	小松明峰	2-1	鶴来	10
D		儀田 菜摘 ② 中村 有里 ②	26	前田 七海 ③ 小林 美咲 ③	
S1		水由 陽子 ③	64	荻田 夕姫 ②	
S2		山岸 歩実 ②	61	廣瀬 有希 ③	

1R5	14	金沢	3-0	尾山台	15
D		小坂 映見子 ③ 中村 しおり ③	60	久野 綾香 ② 久野 彩香 ②	
S1		金田 恵 ③	61	橋本 滯 ②	
S2		吉川 希枝子 ③	60	東 明日香 ②	

1R6	17	北陸学院	3-0	金沢学院東	16
D		鷺 春香 ② 高比良 悠紀 ③	75	清水 結里菜 ③ 朝瀬 里菜 ①	
S1		中西 久実 ③	60	新貴 佳織 ③	
S2		竹谷 友里 ③	61	東 里香 ②	

1R7	21	金沢大附属	3-0	大聖寺実業	20
D		真田 楓 ② 伊勢 杏佳 ①	60	岡田 桃子 ① 浅田 珠実 ①	
S1		若林 紗彩 ③	63	東野 未来 ②	
S2		竹松 紗央里 ②	60	齋藤 杏子 ①	

1R8	22	金沢二水	3-0	寺井	23
D		堀本 桃代 ② 小田 愛理 ③	60	與三野公瑠未 ③ 長岡 恭子 ③	
S1		平野 はるか ③	60	松村 ゆりの ③	
S2		日坂 茉佑 ③	61	中村 友里 ③	

2R1	1	星稜	3-0	野々市明倫	2
D		齊藤 明日香 ② 中川 愛菜 ②	60	加登 裕子 ③ 吉村 美穂 ②	
S1		木村 優布子 ②	60	中村 玲菜 ③	
S2		片口 夢 ①	61	青木 詩歩 ②	

2R2	6	県立工業	2-1	遊学館	4
D		三田 愛茄 ③ 道村 茜 ③	62	橋田 日菜子 ③ 柏 結衣 ③	
S1		今度 舞華 ③	57	片原 百合絵 ②	
S2		浅香 美沙 ③	63	上田 桜 ③	

2R3	7	金沢泉丘	3-0	金沢北陵	8
D		東間 塔子 ② 堀 ひかる ③	62	真田 優香 ② 高橋 美帆 ②	
S1		福田 彩加 ③	60	小浦 千佳 ③	
S2		朝倉 友里奈 ②	61	安江 由季 ②	

2R4	12	小松	2-1	小松明峰	11
D		清水 彩加 ③ 田辺 菜々 ③	46	山岸 歩実 ② 山岸 愛 ②	
S1		岡本 円香 ③	64	水由 陽子 ③	
S2		木村 梨沙 ③	62	儀田 菜摘 ②	

2R5	13	金沢錦丘	3-0	金沢	14
D		中田 智絵 ③ 多江 真名美 ③	63	小坂 映見子 ③ 中村 しおり ③	
S1		森川 歩美 ③	75	金田 恵 ③	
S2		篠田 由理 ①	62	吉川 希枝子 ③	

2R6	18	金沢西	3-0	北陸学院	17
D		五十嵐 遥 ③ 宮崎 未夢 ②	63	竹谷 友里 ③ 鷺 春香 ②	
S1		米田 彩 ②	62	中西 久実 ③	
S2		大谷 果南 ③	61	高比良 悠紀 ③	

2R7	21	金沢大附属	3-0	金沢辰巳丘	19
D		真田 楓 ② 伊勢 杏佳 ①	62	多加 実幸 ③ 長岡 真実 ③	
S1		若林 紗彩 ③	61	山崎 晴花 ③	
S2		竹松 紗央里 ②	62	竹田 彩花 ③	

2R8	24	金沢伏見	2-1	金沢二水	22
D		才田 美咲 ③ 石瀬 由貴 ③	63	平野 はるか ③ 小田 愛理 ③	
S1		坂田 侑加 ③	60	堀本 桃代 ②	
S2		林 佳珠彩 ①	26	大目 裕起子 ③	

3R1	1	星稜	2-0	県立工業	6
D		齊藤 明日香 ② 今井 由佳 ③	61	三田 愛茄 ③ 道村 茜 ③	
S1		木村 優布子 ②	60	今度 舞華 ③	
S2		片口 夢 ①	20	浅香 美沙 ③	

3R2	7	金沢泉丘	2-1	小松	12
D		東間 塔子 ② 堀 ひかる ③	76(4)	岡本 円香 ③ 田辺 菜々 ③	
S1		福田 彩加 ③	62	清水 彩加 ③	
S2		朝倉 友里奈 ②	26	木村 梨沙 ③	

3R3	13	金沢錦丘	2-1	金沢西	18
D		中田 智絵 ③ 多江 真名美 ③	75	五十嵐 遥 ③ 宮崎 未夢 ②	
S1		森川 歩美 ③	57	米田 彩 ②	
S2		篠田 由理 ①	60	大谷 果南 ③	

3R4	24	金沢伏見	2-0	金沢大附属	21
D		才田 美咲 ③ 本瀬 真実 ②	61	眞田 楓 ② 竹松 紗央里 ②	
S1		坂田 侑加 ③	61	若林 紗彩 ③	
S2		林 佳珠彩 ①	51	伊勢 杏佳 ①	

準決	1	星稜	2-0	金沢泉丘	7
D		齊藤 明日香 ② 中川 愛菜 ②	83	平 里菜 ③ 堀 ひかる ③	
S1		木村 優布子 ②	81	福田 彩加 ③	
S2		片口 夢 ①	40	東間 塔子 ②	

準決	24	金沢伏見	2-0	金沢錦丘	13
D		才田 美咲 ③ 本瀬 真実 ②	77	森川 歩美 ③ 多江 真名美 ③	
S1		坂田 侑加 ③	81	中田 智絵 ③	
S2		林 佳珠彩 ①	84	篠田 由理 ①	

決勝	1	星稜	2-0	金沢伏見	24
D		齊藤 明日香 ② 中川 愛菜 ②	83	才田 美咲 ③ 本瀬 真実 ②	
S1		木村 優布子 ②	66	坂田 侑加 ③	
S2		片口 夢 ①	81	林 佳珠彩 ①	

代決	13	金沢錦丘	2-1	金沢泉丘	7
D		中田 智絵 ③ 多江 真名美 ③	76(4)	東間 塔子 ② 堀 ひかる ③	
S1		森川 歩美 ③	36	福田 彩加 ③	
S2		篠田 由理 ①	63	朝倉 友里奈 ②	

女子シングルス

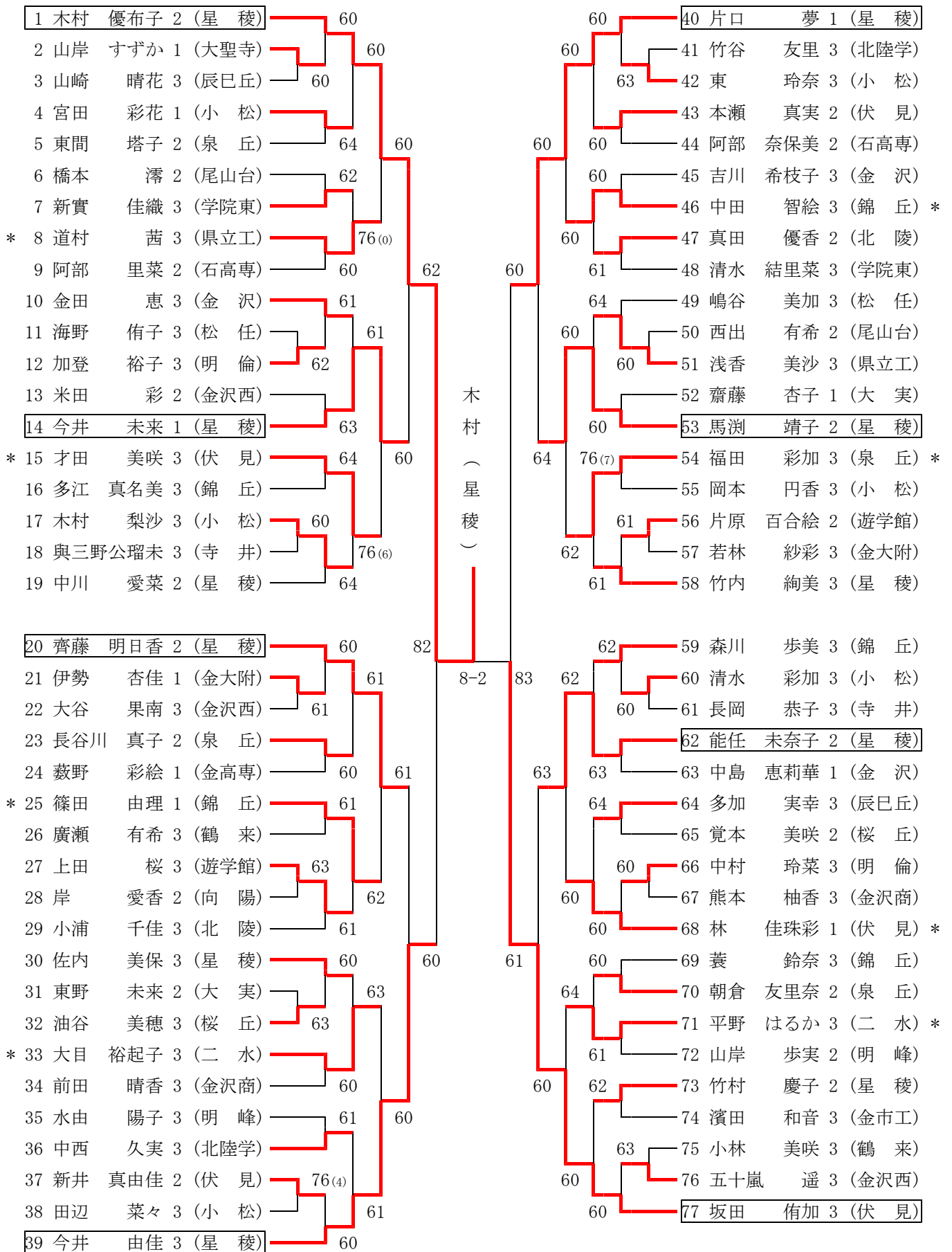

女子ダブルス (1)

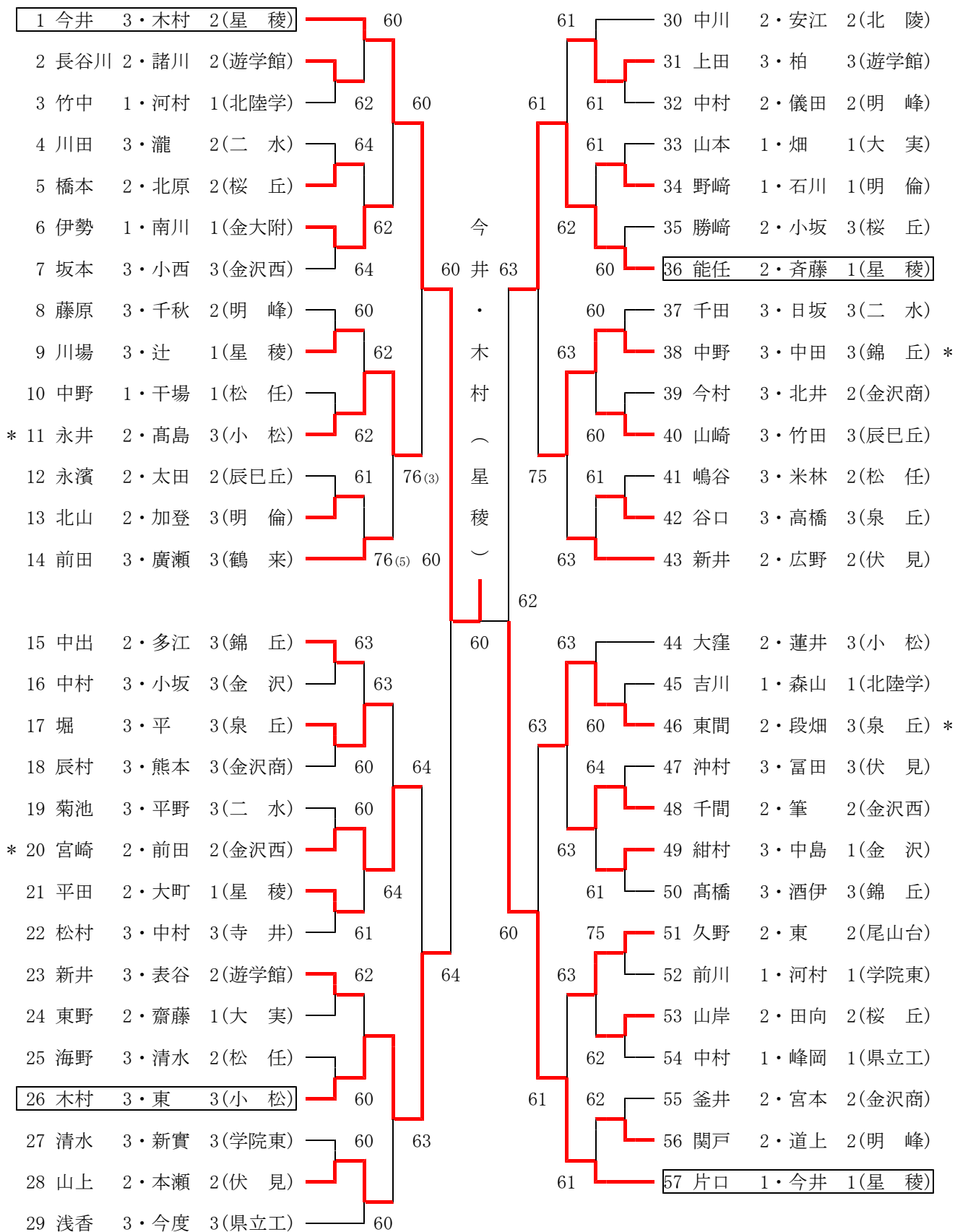

【決 勝】 99 中川 2・齊藤2(星稜) 8-5 1 今井 3・木村2(星稜)

女子ダブルス (2)

58 竹内 3・馬淵 2(星 稜)	60	60	87 橋本 2・久野 2(尾山台)
59 森 2・橋本 2(金沢西)	60	60	88 高比良 3・鷺 2(北陸学)
60 阿部 2・阿部 2(石高専)	60	60	89 小田 3・堀本 2(二 水)
61 大谷 1・中段 1(北陸学)	62	62	90 川原 3・大谷 3(金沢西)
62 吉藤 2・岡田 2(金大附)	62	64	91 若林 3・眞田 2(金大附)
63 上田 2・盛岡 3(辰巳丘)	75	61	92 片原 2・上田 1(遊学館)
64 小浦 3・眞田 2(北 陵)	60	61 川 60	93 金田 3・吉川 3(金 沢) *
65 吉村 2・岩中 2(明 倫)	61	62	94 多加 3・長岡 3(辰巳丘)
66 園田 2・藤沢 2(松 任)	63	64	95 瀧田 3・三田 3(県立工)
67 岩崎 3・瀧 3(二 水)	63	64	96 小林 3・荻田 2(鶴 来)
68 西尾 3・新谷 3(金 沢)	63	64	97 草間 1・池田 1(伏 見)
69 朝瀬 1・長山 1(学院東)	61	61	98 田辺 3・岡本 3(小 松)
70 小西 1・番匠 1(県立工)	61	60	99 中川 2・齊藤 2(星 稜)
* 71 藪野 3・清水 3(小 松)	60	60	100 田中 2・長谷川2(泉 丘)
72 平野 3・大目 3(二 水)	61	63	101 杉野 2・覚本 2(桜 丘)
73 新田 3・道村 3(県立工)	62	63	102 山下 1・目代 1(明 倫)
74 福田 3・朝倉 2(泉 丘)	62	61	103 中西 2・田中 2(泉 丘)
75 中西 3・竹谷 3(北陸学)	60	60	104 與三野 3・長岡 3(寺 井)
76 佐内 3・田谷 3(星 稜)	60	60	105 北村 2・先出谷2(松 任)
77 飯田 2・岡本 1(小 松)	60	60	106 岡本 2・笹木 2(金沢商)
78 五十嵐 3・米田 2(金沢西)	62	60	107 伍賀 2・竹村 2(星 稜) *
79 森川 3・篠田 1(錦 丘)	62	60	108 東出 2・水由 3(明 峰)
* 80 石瀬 3・林 1(伏 見)	62	64	109 藤沢 3・三谷 3(金 沢)
81 杉山 3・油谷 3(桜 丘)	61	62	110 東 2・奥出 2(学院東)
82 前田 3・中川 3(金沢商)	61	60	111 開地 1・堀江 1(小 松)
83 山岸 2・山岸 2(明 峰)	62	61	112 高橋 2・今 2(北 陵)
84 高木 3・橋田 3(遊学館)	64	60	113 石名坂 3・北川 3(錦 丘)
85 青木 2・中村 3(明 倫)	62	76(3)	114 曹 2・川崎 1(辰巳丘)
86 浅田 1・岡田 1(大 実)	60	60	115 坂田 3・才田 3(伏 見)

大会名 平成24年度金沢地区高等学校テニス大会
主催 金沢市テニス協会
主管 石川県高等学校体育連盟テニス部
開催日 平成24年8月19日(日)-22日(水)
会場 城北市民テニスコート, 西部緑地公園テニスコート

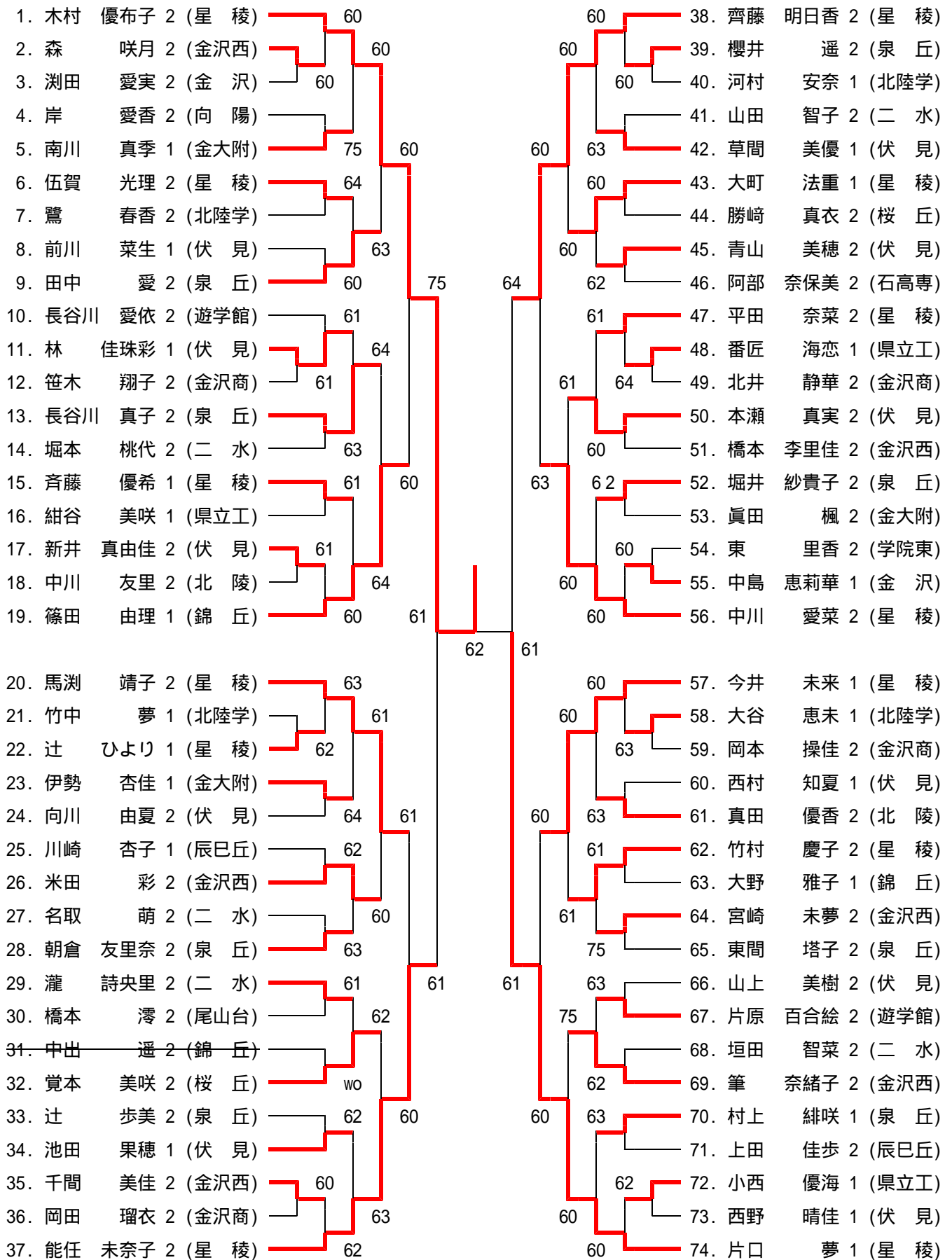

平成24年度 金沢地区 女子シングルス メインドロー







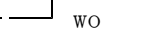

女子シングルス予選（その1）



- | | | | |
|-------------------------------|--|--------------------|--|
| 1. 安江 由季 2 (北 陵) | | 40. 表谷 翼 2 (遊学館) | |
| 2. 西野 晴佳 1 (伏 見) | | 41. 辻 ひより 1 (星 稜) | |
| 3. 遠田 華奈子 1 (遊学館) | | 42. 松田 萌 1 (金沢西) | |
| 4. 大野 雅子 1 (錦 丘) | | 43. 永濱 千夏 2 (辰巳丘) | |
| 5. 涌井 香於里 1 (二 水) | | 44. 岡田 瑠衣 2 (金沢商) | |
| 6. 上田 有希 1 (遊学館) | | 45. 北原 有紗 2 (桜 丘) | |
| 7. 池田 果穂 1 (伏 見) | | 46. 笹木 翔子 2 (金沢商) | |
| 8. 尾本 佳奈 1 (金高専) | | 47. 谷口 紫乃 2 (北 陵) | |
| 9. 上田 愛 1 (遊学館) | | 48. 中段 美咲 1 (北陸学) | |
| 10. 中村 紀里佳 1 (県立工) | | 49. 岡崎 侑波 2 (金 沢) | |
| 11. 竹中 夢 1 (北陸学) | | 50. 西村 知夏 1 (伏 見) | |
| 12. 中井 彩柚水 1 (遊学館) | | 51. 佐々木 葵 1 (石高専) | |
| 13. 吉川 真由 1 (北陸学) | | 52. 橋本 李里佳 2 (金沢西) | |
| 14. 南川 真季 1 (金大附) | | 53. 今 千夏 2 (北 陵) | |
| 15. 朝瀬 里菜 1 (学院東) | | 54. 澁谷 優実 2 (二 水) | |
| 16. 阿部 里菜 2 (石高専) | | 55. 古佐賀 優妃 1 (錦 丘) | |
| 17. 河村 安奈 1 (北陸学) | | 56. 伴田 千紘 1 (金沢西) | |
| 18. 釜井 伶奈 2 (金沢商) | | 57. 草間 美優 1 (伏 見) | |
| 19. 東 明日香 2 (尾山台) | | 58. 薮野 彩絵 1 (金高専) | |
| 20. 堀井 紗貴子 2 (泉 丘) | | 59. 宮本 瀬菜 2 (金沢商) | |
| 21. 山岸 花実 1 (二 水) | | 60. 青山 美穂 2 (伏 見) | |
| 22. 伍賀 光理 2 (星 稜) | | 61. 眞田 楓 2 (金大附) | |
| 23. 藤村 舞 1 (錦 丘) | | 62. 波多野 尋花 1 (錦 丘) | |
| 24. 中橋 里緒 1 (泉 丘) | | 63. 和澤 菜々美 2 (辰巳丘) | |
| 25. 新井 真由佳 2 (伏 見) | | 64. 川崎 杏子 1 (辰巳丘) | |
| 26. 飯田 由実香 1 (金 沢) | | 65. 西川 友里恵 2 (泉 丘) | |
| 27. 折戸 奈都美 2 (金沢商) | | 66. 中田 琴乃 1 (遊学館) | |
| 28. 高橋 美帆 2 (北 陵) | | 67. 長山 真実 1 (学院東) | |
| 29. 藤川 彩恵 1 (遊学館) | | 68. 山田 智子 2 (二 水) | |
| 30. 村上 緋咲 1 (泉 丘) | | 69. 太田 千尋 2 (辰巳丘) | |
| 31. 東間 塔子 2 (泉 丘) | | 70. 勝崎 真衣 2 (桜 丘) | |
| 32. 西出 有希 2 (尾山台) | | 71. 武田 和泉 1 (金 沢) | |
| 33. 柿本 紅葉 1 (錦 丘) | | 72. 富 奈緒 1 (二 水) | |
| 34. 筆 奈緒子 2 (金沢西) | | 73. 中島 恵莉華 1 (金 沢) | |
| 35. 稲荷 千紗 1 (二 水) | | 74. 古田 満理奈 1 (伏 見) | |
| 36. 大原 知夏 1 (県立工) | | 75. 飯向 美帆 1 (北 陵) | |
| 37. 岡本 操佳 2 (金沢商) | | 76. 前川 真由 1 (学院東) | |
| 38. 新田 真夕 2 (二 水) | | 77. 吉山 菜奈子 2 (二 水) | |
| 39. 宮田 茉実 1 (金 沢) | | 78. 向川 由夏 2 (伏 見) | |



女子シングルス予選（その2）



79. 垣田 智菜 2 (二水)  62
 80. 河村 采佳 1 (学院東)  62
 81. 郭 炬桐 1 (金大附)  wo



82. 長谷川 愛依 2 (遊学館)  64
 83. 藤居 真利奈 1 (二水)  61
 84. 中西 麻里子 1 (泉丘)  61



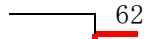

85. 瀧 詩央里 2 (二水)  60
 86. 駒谷 昌美 2 (金沢商)  60
 87. 江縁 はるな 1 (金沢)  60





88. 長谷川 真子 2 (泉丘)  61
 89. 朝倉 光香 1 (二水)  61
 90. 上杉 鈴奈 1 (向陽)  61





91. 斉藤 優希 1 (星稜)  60
 92. 塩田 弥生 1 (泉丘)  60
 93. 柴川 愛実 1 (金沢西)  60





94. 山岸 莉香 2 (桜丘)  62
 95. 中川 友里 2 (北陵)  63
 96. 木村 のぞみ 1 (金沢商)  63





97. 紺谷 美咲 1 (県立工)  61
 98. 中野目 杏奈 1 (二水)  60
 99. 里見 侑紀 1 (錦丘)  60



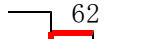

100. 岡田 栞名 2 (金大附)  60
 101. 能崎 菜々子 1 (県立工)  62
 102. 名取 萌 2 (二水)  61
 103. 鳩 愛永 1 (伏見)  61





104. 鷺 春香 2 (北陸学)  61
 105. 西田 朱里 1 (伏見)  61
 106. 島 春奈 1 (泉丘)  62
 107. 田村 めぐみ 1 (二水)  62



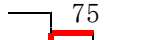

108. 諸川 瑠衣 2 (遊学館)  63
 109. 本江 優香 2 (二水)  61
 110. 橋場 由依 1 (金沢西)  64
 111. 前川 菜生 1 (伏見)  64





112. 吉倉 一佳利 2 (二水)  61
 113. 森 咲月 2 (金沢西)  61
 114. 笠間屋 莉沙 1 (遊学館)  60
 115. 小野寺 梨花 1 (石高専)  60

116. 堀場 祐希 1 (二水)  62
 117. 端 優依奈 1 (金沢)  63
 118. 山本 鮎夏 1 (金沢商)  63
 119. 小西 優海 1 (県立工)  63

120. 杉野 佳奈 2 (桜丘)  64
 121. 柴田 唯花 1 (辰巳丘)  62
 122. 櫻井 遥 2 (泉丘)  62
 123. 竹村 七菜 1 (県立工)  61

124. 吉藤 愛 2 (金大附)  75
 125. 森山 桃子 1 (北陸学)  60
 126. 鈴坂 優希 1 (星稜)  60
 127. 千間 美佳 2 (金沢西)  60

128. 江尻 怜奈 1 (遊学館)  60
 129. 大町 法重 1 (星稜)  61
 130. 広野 詩織 2 (伏見)  60
 131. 宮崎 史菜 1 (二水)  60

132. 小野 里紗子 2 (二水)  60
 133. 曹 蘭蘭 2 (辰巳丘)  60
 134. 田中 愛 2 (泉丘)  60
 135. 峰岡 恵楠 1 (県立工)  61

平成24年度 金沢地区 女子ダブルス メインドロー

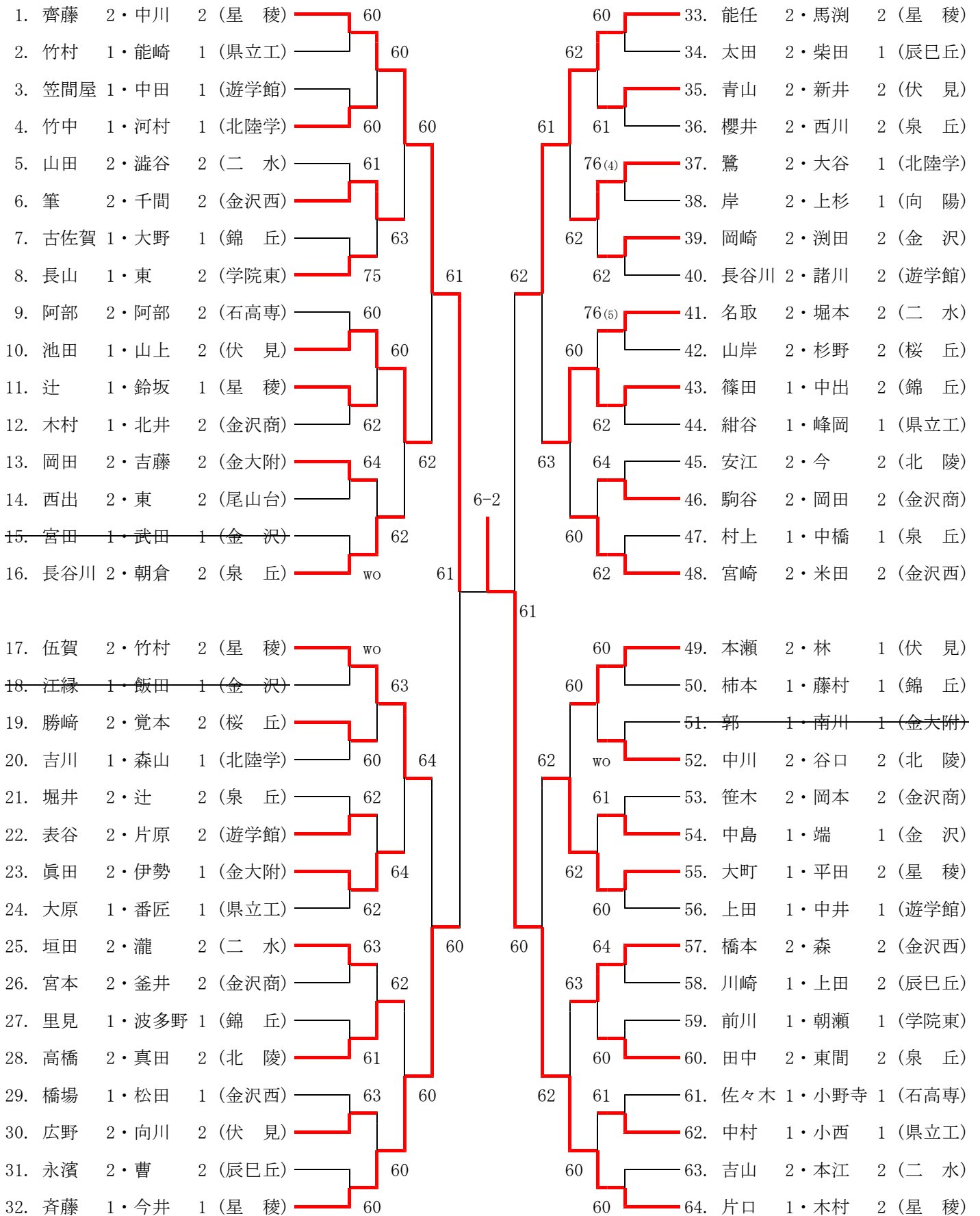

平成24年度 金沢地区 男子シングルス メインドロー

1. 柴田 優貴 1(金 沢)	60	62	42. 神保 徹 2(金 沢)
2. 奥村 秀生 1(金大附)	60	60	43. 川原 元気 1(県立工)
3. 石田 航星 1(金 沢)	62	60	44. 関戸 一郎 2(伏 見)
4. 竹原 亮成 2(泉 丘)	62	61	45. 井上 健 2(二 水)
5. 寺澤 大基 2(金沢商)	62	62	46. 浅地 真和 1(金 沢)
6. 高村 一輝 2(二 水)	61	60	47. 洞庭 優治 2(金 沢)
7. 木越 稜 2(金沢西)	60	62	48. 矢野 恵一 2(錦 丘)
8. 松原 聖也 1(金 沢)	60	63	49. 杉本 昂也 2(石高専)
9. 吉本 慧 2(伏 見)	60	63	50. 岸沢 洋佑 1(金沢西)
10. 熊谷 俊介 2(遊学館)	63	61	51. 高橋 暁 2(泉 丘)
11. 長嶋 俊汰 2(星 稜)	63	61	52. 林 志季 2(星 稜)
12. 出口 英明 2(石高専)	62	62	53. 小林 侑司 2(金市工)
13. 川江 啓倫 2(金 沢)	61	62	54. 村松 亮太朗 2(金大附)
14. 八田 竜之介 1(二 水)	61	60	55. 植田 悠太 1(金 沢)
15. 八幡 達也 1(辰巳丘)	64	61	56. 岩田 悠 1(向 陽)
16. 小林 宏成 1(泉 丘)	64	62	57. 上出 薫 1(北陸学)
17. 村本 匠 2(金市工)	60	63	58. 中本 駿平 2(尾山台)
18. 村山 寛記 2(金大附)	75	62	59. 木下 涼真 2(辰巳丘)
19. 熊田 康介 2(星 稜)	61	61	60. 高村 友輔 1(金 沢)
20. 長井 祥平 2(金 沢)	柴田	62	61. 篠岡 隆史 2(二 水)
21. 箸本 知希 2(錦 丘)	61	60	62. 山村 卓矢 2(泉 丘)
22. 米沢 勇輝 1(金 沢)	60	60	63. 下村 知輝 1(金大附)
23. 東 龍伍 2(辰巳丘)	64	60	64. 下 昂平 1(二 水)
24. 小林 優憲 2(尾山台)	64	62	65. 黒瀬 和輝 1(金高専)
25. 西川 悠斗 2(桜 丘)	62	62	66. 水谷 俊介 2(北陸学)
26. 東 和輝 1(星 稜)	62	64	67. 永山 翔也 1(金 沢)
27. 高尾 達也 2(向 陽)	64	63	68. 森 俊輔 2(尾山台)
28. 津田 彬輝 2(学院東)	60	62	69. 中田 洸太 1(金沢商)
29. 土田 健二 2(金 沢)	60	75	70. 北元 誠 1(辰巳丘)
30. 橘 一成 1(金大附)	60	75	71. 黒川 琢馬 2(星 稜)
31. 紺谷 和正 2(錦 丘)	61	75	72. 藤田 真人 2(金 沢)
32. 若林 祐人 2(金 沢)	61	61	73. 古田 圭二 2(金 沢)
33. 田村 優樹 2(金沢西)	61	62	74. 藤田 颯人 1(金大附)
34. 赤尾 公輔 2(金沢商)	61	61	75. 石田 祐磨 1(伏 見)
35. 東原 直也 1(泉 丘)	62	62	76. 山際 祐輝 2(泉 丘)
36. 塚本 颯也 1(二 水)	76 ⁽⁵⁾	60	77. 串山 晃吉 2(金 沢)
37. 大塚 賢弘 2(北陸学)	76 ⁽¹¹⁾	60	78. 小原 優吉 1(二 水)
38. 奥泉 真 2(辰巳丘)	75	60	79. 西 凌佑 2(金 沢)
39. 窪田 正太郎 1(星 稜)	75	76 ⁽³⁾	80. 針本 勇仁 2(辰巳丘)
40. 北原 溪太 2(金 沢)	60	60	81. 山崎 絢莉 1(星 稜)
41. 立原 秀馬 2(伏 見)	60	61	82. 田城 昂樹 2(北 陵)
		60	83. 小間 陸嗣 1(錦 丘)

男子シングルス予選（その1） 初日会場：城北市民

1. 林 志季 2 (星 稜)	61	57. 梅田 秀人 2 (金市工)	62
2. 北野 和人 2 (学院東)	60	58. 北村 瑠伊 2 (遊学館)	63
3. 西尾 拓哉 1 (金沢西)	61	59. 林 篤典 1 (向 陽)	64
4. 蔵西 大知 1 (北 陵)	61	60. 窪田 正太郎 1 (星 稜)	60
5. 江川 凌太 1 (石高専)	61	61. 浜崎 太郎 1 (泉 丘)	64
6. 梶田 空 1 (金市工)	76(3)	62. 安田 透 2 (二 水)	62
7. 村田 達弥 1 (桜 丘)	61	63. 前田 吏輝 1 (石高専)	75
8. 杉本 郁斗 2 (県立工)	61	64. 中谷 大騎 1 (桜 丘)	62
9. 木村 清一 2 (泉 丘)	61	65. 實川 誠也 1 (金市工)	62
10. 茶野木 駿 1 (尾山台)	64	66. 谷口 優太 1 (石高専)	62
11. 竹田 惇人 1 (石高専)	60	67. 伊藤 竜生 1 (県立工)	60
12. 長嶋 俊汰 2 (星 稜)	62	68. 池野 瑛吾 1 (星 稜)	61
13. 坂本 つばさ 1 (金沢西)	62	69. 林 優平 2 (二 水)	61
14. 渡邊 雄生 1 (金大附)	62	70. 松原 聖也 1 (金 沢)	60
15. 木倉 友裕 1 (錦 丘)	75	71. 浅谷 龍哉 1 (泉 丘)	62
16. 田丸 諒 1 (金市工)	61	72. 高山 真 2 (桜 丘)	63
17. 山東 航大 1 (伏 見)	63	73. 寺西 修平 2 (桜 丘)	64
18. 舛井 高秀 1 (県立工)	62	74. 辻村 仁希 2 (星 稜)	60
19. 川江 雄輝 1 (金高専)	60	75. 鷹栖 弘幸 2 (二 水)	62
20. 藤田 桂 2 (二 水)	60	76. 竹内 健 1 (金市工)	64
21. 武田 祐磨 2 (北 陵)	64	77. 木下 泰典 1 (泉 丘)	60
22. 土田 健二 2 (金 沢)	60	78. 詠 和樹 2 (石高専)	64
23. 丹羽 亮太 2 (金沢西)	64	79. 松本 将卓 2 (遊学館)	64
24. 田川 峻也 1 (金市工)	62	80. 北元 誠 1 (辰巳丘)	60
25. 吉村 遼 1 (金市工)	75	81. 尾山 遼 1 (泉 丘)	61
26. 坪内 陸 1 (北 陵)	64	82. 尾山 誠也 2 (金沢西)	62
27. 高井 光 1 (伏 見)	61	83. 井藤 秀明 2 (学院東)	61
28. 堀 彰紘 2 (桜 丘)	61	84. 越田 滉一 2 (金市工)	61
29. 新保 洗輝 1 (尾山台)	63	85. 川崎 耀介 1 (県立工)	60
30. 東原 直也 1 (泉 丘)	62	86. 小杉 智也 1 (泉 丘)	60
31. 松原 直樹 2 (金沢西)	63	87. 萬寿 拓 1 (錦 丘)	60
32. 花房 誠一郎 1 (金高専)	63	88. 永山 翔也 1 (金 沢)	60
33. 不破 幸太郎 2 (泉 丘)	64	89. 川江 啓倫 2 (金 沢)	60
34. 佐々木 優 1 (金大附)	61	90. 北村 迅 1 (金沢西)	60
35. 古田 圭二 2 (金 沢)	61	91. 大島 優輔 1 (学院東)	62
36. 清水 達哉 1 (金高専)	60	92. 坂井 敦 1 (石高専)	61
37. 宮脇 和輝 1 (金市工)	64	93. 武田 卓朗 1 (金大附)	61
38. 豊田 翼 1 (伏 見)	64	94. 米沢 諒哉 1 (泉 丘)	64
39. 打田 尚大 2 (桜 丘)	63	95. 廣川 祐也 1 (向 陽)	61
40. 丸田 悟史 2 (北 陵)	60	96. 宮崎 航介 1 (伏 見)	60
41. 清田 拳斗 2 (二 水)	62	97. 藤基 稜平 2 (星 稜)	60
42. 洞庭 優治 2 (金 沢)	64	98. 苦瓜 剛志 2 (金大附)	62
43. 荒木田 昌輝 2 (星 稜)	60	99. 山田 幸輝 2 (尾山台)	62
44. 服部 峻平 1 (北陸学)	63	100. 岩下 尚 1 (泉 丘)	61
45. 出藤 由昂 2 (金市工)	62	101. 掛野 朝日 1 (伏 見)	60
46. 小合澤 拓斗 1 (桜 丘)	60	102. 三上 秀也 1 (向 陽)	60
47. 北市 和 1 (石高専)	60	103. 飯田 圭祐 2 (金沢西)	61
48. 北岡 舜平 1 (泉 丘)	w. o.	104. 高村 友輔 1 (金 沢)	60
49. 水島 航一朗 2 (二 水)	63	105. 矢野 恵一 2 (錦 丘)	61
50. 喜多 翼 2 (県立工)	62	106. 西川 俊輝 1 (金沢西)	63
51. 平野 智之 1 (尾山台)	60	107. 供田 侑也 1 (泉 丘)	63
52. 熊田 康介 2 (星 稜)	61	108. 高木 凌 1 (金大附)	61
53. 村瀬 達彦 2 (金市工)	61	109. 割崎 雅彬 1 (辰巳丘)	62
54. 吉田 滉平 1 (北 陵)	61	110. 笠嶋 直基 1 (星 稜)	62
55. 中村 圭佑 1 (泉 丘)	64	111. 石倉 圭晃 1 (県立工)	63
56. 宮本 峻平 2 (遊学館)	60	112. 林 和征 1 (桜 丘)	60

男子シングルス予選（その2） 初日会場：城北市民

113.	高田	紘輔	1	(金沢西)	61	
114.	濱田	敦樹	1	(星稜)	60	
115.	橋爪	康矢	1	(泉丘)		
116.	中林	晃	1	(金市工)	76(3)	60
117.	下	昂平	1	(二水)	63	
118.	中山	拓実	1	(北陸学)		
119.	野村	風真	1	(学院東)	63	
120.	浦	康二	1	(伏見)	60	

169.	石田	祐磨	1	(伏見)	61	
170.	市村	竜樹	1	(二水)	62	
171.	笠島	隆太郎	1	(石高専)		
172.	大貝	直矢	1	(泉丘)	62	62
173.	上木	大誠	2	(北陵)	60	
174.	吉岡	稜祐	2	(金沢西)		
175.	山田	紘士	2	(金沢商)	75	
176.	竹内	晋太郎	1	(金大附)	75	

121.	田嶋	京弘	2	(北陵)	63	
122.	水本	敦士	1	(金沢西)	63	
123.	濱田	晃正	1	(金大附)		
124.	谷猪	悠貴	2	(金市工)	62	60
125.	不室	晋太郎	1	(泉丘)	w.o.	
126.	森	大樹	2	(石高専)		
127.	宮川	琢矢	1	(桜丘)	60	
128.	北原	溪太	2	(金沢)	61	

177.	村松	亮太朗	2	(金大附)	60	
178.	中村	祐輝	1	(尾山台)	62	
179.	鷲尾	大輔	1	(金沢西)		
180.	藤岡	史竜	1	(向陽)	64	64
181.	南	尚希	1	(伏見)	63	
182.	平田	一馬	1	(桜丘)		
183.	西尾	司	2	(県立工)	60	
184.	石橋	拓人	2	(泉丘)	62	

129.	中田	亮佑	2	(北陵)	60	
130.	近本	智	1	(星稜)	75	
131.	戸保家	哲信	1	(金沢西)		
132.	林	賢三郎	1	(辰巳丘)	61	60
133.	佐藤	啓明	1	(金大附)	63	
134.	横川	幸洋	2	(石高専)		
135.	竹原	亮成	2	(泉丘)	60	
136.	堀	僚太	1	(学院東)	64	

185.	柳田	宗伸	2	(桜丘)	60	
186.	角田	美勇士	1	(金高専)	60	
187.	富田	将司	2	(北陸学)		
188.	西野	裕介	2	(金市工)	63	63
189.	石森	僚太	1	(二水)	61	
190.	赤尾	公輔	2	(金沢商)		
191.	富沢	将揮	1	(金沢西)	61	
192.	橘	幸佑	1	(星稜)	61	

137.	寺田	侑人	2	(金市工)	64	
138.	奥村	秀生	1	(金大附)	64	
139.	高山	柊人	2	(二水)		
140.	中島	恵太	1	(泉丘)	62	60
141.	塚本	祐輔	1	(北陵)	63	
142.	岩野	克俊	1	(星稜)		
143.	園田	優	1	(桜丘)	60	
144.	高瀬	峻太	1	(石高専)	62	

193.	堤井	耀一	2	(星稜)	60	
194.	出口	稜人	1	(錦丘)	60	
195.	丸田	脩平	2	(二水)		
196.	浅地	真和	1	(金沢)	60	61
197.	松下	哲大	2	(桜丘)	63	
198.	辰巳	祐大	1	(石高専)		
199.	谷山	雄一	2	(泉丘)	61	
200.	中村	光希	1	(金市工)	63	

145.	上出	薫	1	(北陸学)	60	
146.	松本	祐太郎	1	(金沢)	60	
147.	小松	勇輝	1	(錦丘)		
148.	萩原	凌	1	(金沢商)	60	61
149.	知田	直也	2	(金市工)	61	
150.	金子	瑤	2	(泉丘)		
151.	濱田	正貴	2	(二水)	64	
152.	片桐	旺郎	1	(星稜)	61	

201.	岩田	悠	1	(向陽)	60	
202.	高野	寛大	1	(金高専)	60	
203.	木戸口	健士	2	(二水)		
204.	北村	厚樹	1	(県立工)	63	76(3)
205.	湊	優成	1	(桜丘)	61	
206.	平山	謙	2	(北陸学)		
207.	中谷	樹	1	(金沢西)	60	
208.	荒木	渚	2	(星稜)	64	

153.	山口	将都	2	(泉丘)	60	
154.	水橋	由多	1	(石高専)	75	
155.	平山	龍馬	1	(金沢商)		
156.	石田	航星	1	(金沢)	60	75
157.	中村	翼	2	(金市工)	63	
158.	肩	大佑	1	(桜丘)		
159.	西花	温志	1	(尾山台)	61	
160.	北村	昂太郎	1	(二水)	60	

209.	徳田	幸椰	2	(金高専)	75	
210.	山岸	善治	1	(泉丘)	62	
211.	朝倉	匠悟	1	(金沢)		
212.	前濱	航	1	(錦丘)	63	61
213.	北川	敦基	1	(石高専)	61	
214.	石坂	秀壮	1	(金大附)		
215.	八幡	達也	1	(辰巳丘)	62	
216.	坂本	健太	1	(二水)	60	

161.	高尾	弘樹	1	(向陽)	w.o.	
162.	長谷川	雄次	1	(金市工)	64	
163.	村山	寛記	2	(金大附)		
164.	関野	丈流	1	(伏見)	63	62
165.	石動	誠	1	(金沢西)	64	
166.	佐伯	佑将	1	(泉丘)		
167.	道筋	大輝	1	(県立工)	63	
168.	森	啓太	2	(学院東)	63	

217.	釣見	俊介	1	(学院東)	60	
218.	北川	成弥	1	(県立工)	60	
219.	松田	稜平	1	(桜丘)		
220.	水谷	俊介	2	(北陸学)	61	61
221.	上田	大貴	1	(金市工)	63	
222.	岩崎	迅	1	(金高専)		
223.	黒田	理登	1	(二水)	61	
224.	吉田	幹也	2	(金沢商)	75	

男子シングルス予選（その3） 初日会場：城北市民

225.	奥泉	真	2	(辰巳丘)	61	
226.	諸角	勝汰	1	(星稜)		60
227.	吉田	圭佑	2	(二水)		
228.	中村	銀之介	1	(金市工)	61	63
229.	橋詰	辰哉	1	(桜丘)	76(1)	
230.	村上	知広	2	(泉丘)		
231.	松本	龍弥	1	(北陸学)	60	
232.	松本	大河	2	(金沢商)	63	

281.	井上	健	2	(二水)	60	
282.	西野	峻司	1	(桜丘)		62
283.	月輪	直樹	1	(錦丘)		
284.	三反崎	恒星	1	(金市工)	60	62
285.	諸江	健太	1	(星稜)	63	
286.	北	阿月	2	(泉丘)		
287.	武渕	広夢	2	(金沢商)		76(3)
288.	村上	真太郎	2	(游学館)	64	

233.	岸沢	洋佑	1	(金沢西)	60	
234.	山口	和弥	1	(星稜)		62
235.	桶谷	一樹	1	(游学館)		
236.	山本	大貴	1	(錦丘)	61	61
237.	中村	太軌	1	(桜丘)	60	
238.	北島	翔一朗	1	(金市工)		
239.	山田	真聖	1	(二水)	63	
240.	塚本	凌大	1	(県立工)	60	

289.	小林	優憲	2	(尾山台)	w.o.	
290.	岡本	征也	2	(北陵)		61
291.	久保	透	1	(学院東)		
292.	片山	和紀	1	(石高専)	64	63
293.	河合	一樹	1	(伏見)	62	
294.	清水	惇平	1	(泉丘)		
295.	三好	達己	2	(金沢西)		76(4)
296.	林	祐里	1	(金大附)	62	

241.	杉本	昂也	2	(石高専)	75	
242.	橋本	峻雅	2	(学院東)		62
243.	横川	祥太	2	(二水)		
244.	村上	海人	1	(金高専)	63	61
245.	宮本	卓哉	1	(泉丘)	61	
246.	矢津田	匠海	1	(桜丘)		
247.	吉田	匠吾	2	(北陵)	62	
248.	小鍛冶	佑介	1	(錦丘)	w.o.	

297.	高森	和希	1	(県立工)	60	
298.	川尻	泰聖	1	(泉丘)		76(4)
299.	八田	竜之介	1	(二水)		
300.	吉村	健太郎	2	(北陵)	60	62
301.	泉	楓馬	2	(桜丘)	75	
302.	増永	悠人	2	(金沢西)		
303.	吉村	柁輝	1	(金高専)		64
304.	藤井	聖哉	1	(学院東)	63	

249.	寺澤	大基	2	(金沢商)	62	
250.	小松	風珠人	1	(桜丘)		62
251.	米倉	友仁	1	(星稜)		
252.	安江	峻平	1	(伏見)	61	62
253.	日詰	達哉	1	(泉丘)	61	
254.	北野	勝平	1	(金市工)		
255.	武内	寛樹	2	(金沢)		75
256.	西	紘佑	1	(二水)	60	

305.	福田	竜司	2	(錦丘)	64	
306.	上野	貴史	1	(二水)		63
307.	上戸	公介	1	(桜丘)		
308.	栄	翔貴	1	(金沢商)	63	75
309.	大門	岳	2	(泉丘)	64	
310.	鮎岡	弘樹	2	(星稜)		
311.	西	凌佑	2	(金沢)		61
312.	佐藤	勇	1	(金市工)	61	

257.	藤澤	彰貴	2	(游学館)	60	
258.	岡田	啓冴	1	(県立工)		60
259.	瀬下	知樹	1	(泉丘)		
260.	奥村	和樹	2	(北陸学)	61	62
261.	前本	龍佑	1	(桜丘)	63	
262.	山本	涼太	1	(金高専)		
263.	小浦	智也	1	(金市工)	60	
264.	串山	晃吉	2	(金沢)	61	

313.	河原	京介	1	(北陸学)	w.o.	
314.	針本	勇仁	2	(辰巳丘)		60
315.	寺西	政人	1	(金沢西)		
316.	笹嶋	一平	1	(星稜)	62	75
317.	荒井	健吾	1	(泉丘)	62	
318.	高山	心路	2	(桜丘)		64
319.	村田	耀	2	(二水)		
320.	上木	健之祐	1	(錦丘)	60	

265.	畠	昂哉	2	(桜丘)	63	
266.	米田	直史	1	(錦丘)		64
267.	辻	克麻	1	(石高専)		
268.	城戸	俊平	1	(泉丘)	62	61
269.	鷲尾	龍馬	1	(星稜)	60	
270.	徳坂	寛人	1	(辰巳丘)		
271.	長木	輝章	1	(県立工)		62
272.	木越	稜	2	(金沢西)	60	

321.	関戸	一郎	2	(伏見)	62	
322.	島津	大樹	1	(金沢)		60
323.	西村	健太	2	(金大附)		
324.	坂下	博亮	1	(星稜)	62	62
325.	杉本	守	1	(二水)		76(4)
326.	池村	治耶	1	(金沢西)		
327.	松井	一樹	1	(石高専)		64
328.	龍澤	健司	2	(泉丘)	62	

273.	徳用	涼介	2	(学院東)	60	
274.	高瀬	蔵	1	(星稜)		60
275.	門田	侑樹	1	(游学館)		
276.	紺谷	駿也	1	(金市工)	60	61
277.	濱田	博史	2	(金沢商)	w.o.	
278.	長島	克己	1	(桜丘)		
279.	伊藤	真寿	1	(錦丘)		62
280.	小原	優吉	1	(二水)	60	

329.	小林	侑司	2	(金市工)	61	
330.	中西	太郎	1	(泉丘)		60
331.	田中	優太	1	(金沢西)		
332.	山田	凌士	1	(県立工)	63	61
333.	川村	悟史	2	(北陵)	64	
334.	榊原	哲	1	(二水)		
335.	浅井	宏臣	1	(学院東)		w.o.
336.	田中	宏樹	2	(石高専)	62	

男子シングルス予選（その4）

初日会場：西部緑地

337.	中本	駿平	2	(尾山台)	62	
338.	後	魁斗	1	(泉丘)	61	
339.	松本	真生	1	(学院東)		
340.	向田	修	1	(北陵)	64	62
341.	北川	達也	2	(金沢西)	61	
342.	浜本	聖平	1	(県立工)		
343.	中西	慶伍	2	(二水)	62	
344.	吉田	智	1	(金高専)	62	

377.	藤田	真人	2	(金沢)	60	
378.	吉田	峻也	1	(錦丘)		
379.	千綾	耕輔	1	(二水)	61	60
380.	内山	慶親	1	(辰巳丘)	60	
381.	米澤	真	2	(北陸学)		
382.	細畑	敦	2	(桜丘)	61	
383.	谷内口	幹太	1	(金沢西)	61	

345.	植松	大希	2	(遊学館)	62	
346.	所司	瑞輝	1	(金高専)	63	
347.	高川	裕暉	1	(金市工)		
348.	横田	創平	1	(桜丘)	63	62
349.	福岡	大志	1	(県立工)	61	
350.	麻下	直暉	1	(二水)		
351.	小林	宏成	1	(泉丘)	60	
352.	中川	十夢	2	(北陸学)	w. o.	

384.	中村	一矢	2	(金沢商)	63	
385.	村上	翔	1	(学院東)		
386.	塚本	顕也	1	(二水)	61	61
387.	太田	捷斗	1	(金沢西)	61	
388.	安孫子	雅明	1	(北陵)		
389.	濱垣	太輔	2	(泉丘)	64	
390.	西尾	政博	1	(県立工)	63	

353.	桜井	奎太郎	2	(石高専)	62	
354.	吉田	浩人	1	(錦丘)	75	
355.	岡	風太	1	(辰巳丘)		
356.	山崎	絢莉	1	(星稜)	60	61
357.	永原	良樹	2	(桜丘)	61	
358.	小川	真人	1	(金沢)		
359.	亀塚	幸之介	2	(金沢西)	63	
360.	沖谷	亮太	2	(泉丘)	75	

391.	高村	一輝	2	(二水)	61	
392.	広瀬	壮兵	1	(錦丘)		
393.	吉本	拓哉	1	(金市工)	61	62
394.	村本	裕梧	2	(遊学館)	75	
395.	清水	強志	2	(金沢商)		
396.	木村	隆聖	1	(桜丘)	61	
397.	竹森	大輝	2	(金沢)	62	

361.	東	龍伍	2	(辰巳丘)	60	
362.	水高	駿斗	1	(石高専)	64	
363.	中谷	俊介	1	(金沢西)		
364.	堀	真大	1	(泉丘)	61	63
365.	赤玉	裕匡	2	(金大附)	60	
366.	水上	雄登	1	(金高専)		
367.	所村	智貴	1	(北陵)	62	
368.	伊津美	亮	2	(学院東)	60	

398.	黒瀬	和輝	1	(金高専)	61	
399.	肥田	空也	1	(泉丘)		
400.	吉田	昌平	1	(金沢)	61	63
401.	福田	真人	2	(桜丘)	60	
402.	市村	友樹	1	(辰巳丘)		
403.	櫻井	亨彦	1	(金沢西)	61	
404.	橋本	啓司	1	(錦丘)	64	

369.	藤田	颯人	1	(金大附)	64	
370.	藤田	真輝士	2	(二水)	75	
371.	小坂	慶司	1	(泉丘)		
372.	今井	省吾	1	(尾山台)	62	62
373.	中村	陽人	1	(県立工)	60	
374.	釜堀	純	2	(金沢西)		
375.	高浦	綾太	1	(向陽)	75	
376.	佐々木	利彬	2	(伏見)	61	







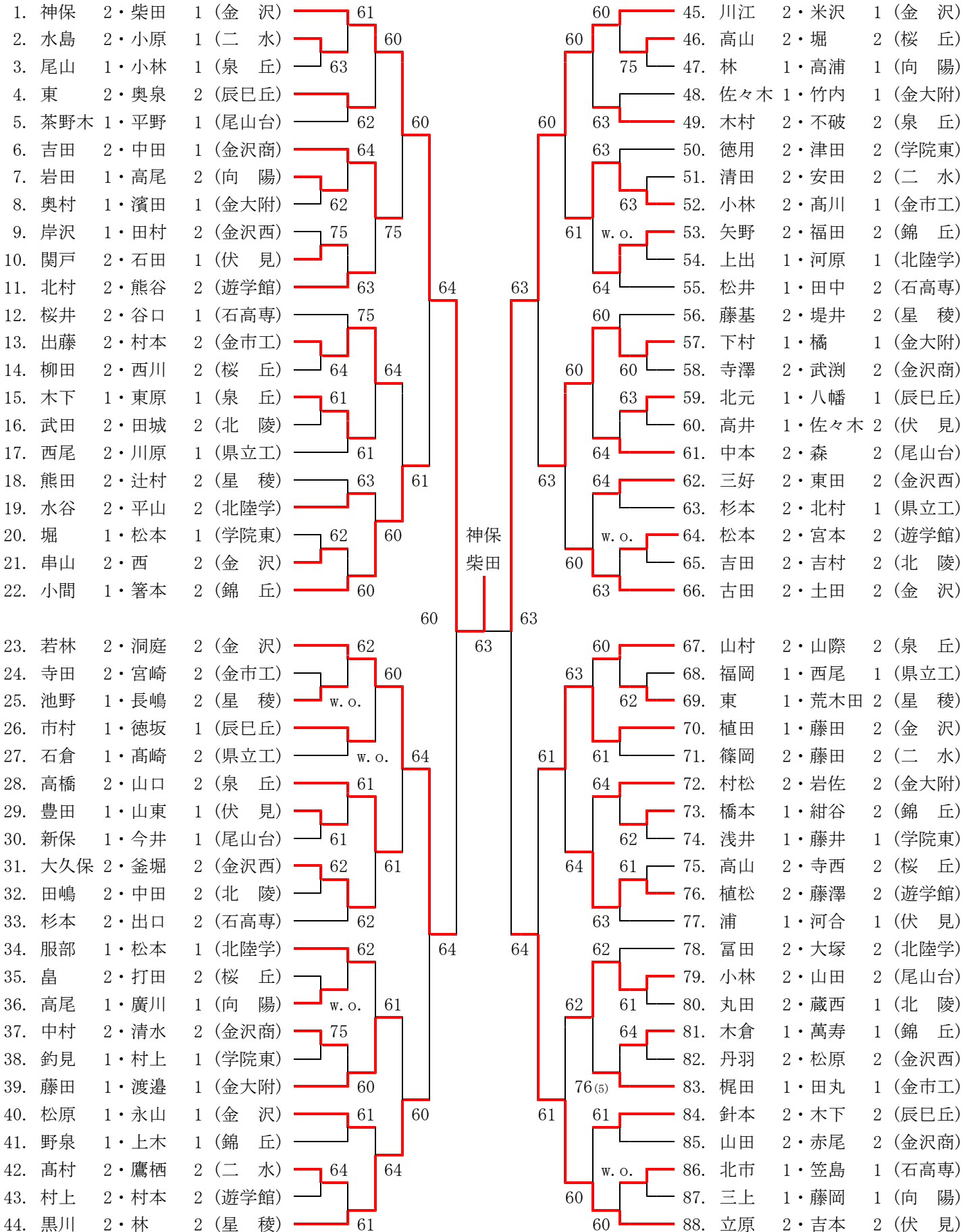





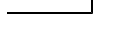
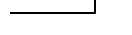

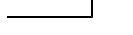
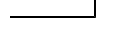

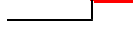
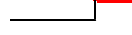

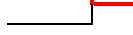
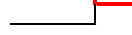
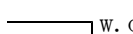
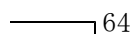



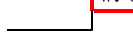
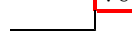

















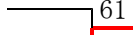
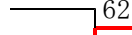











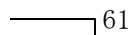

405.	高橋	暁	2	(泉丘)	64	
406.	向	映紀	1	(二水)		
407.	西野	陸	1	(桜丘)	60	w. o.
408.	森	達郎	1	(金沢)	64	
409.	宮崎	拓也	2	(金市工)		
410.	岡川	稜弥	1	(錦丘)	63	
411.	重間	雅壽	1	(県立工)	60	

412.	横山	丈夫	1	(県立工)	76(5)	
413.	町居	寛太	2	(金沢商)		
414.	東田	一穂	2	(金沢西)	63	76(3)
415.	長井	祥平	2	(金沢)	61	
416.	野泉	浩気	1	(錦丘)		
417.	竹田	啓二郎	2	(二水)	64	
418.	柿澤	太一	1	(桜丘)	76(5)	











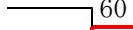

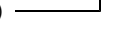

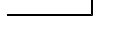
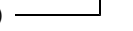

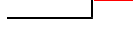
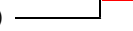

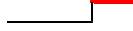
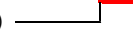
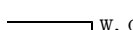
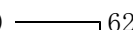

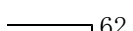
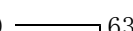





















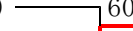



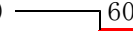



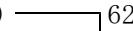

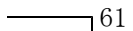
平成24年度 金沢地区 男子ダブルス メインドロー



男子ダブルス 予選 (その1)

- | | |
|-------------------------------------------------------------------------------------------------------------|---------------------------------------------------------------------------------------------------------------------------|
| 1. 鮎岡 2・笠嶋 1 (星 稜)  60 | 35. 武内 2・長井 2 (金 沢)  61 |
| 2. 安孫子1・向田 1 (北 陵)  60 | 36. 吉村 1・水上 1 (金高専)  61 |
| 3. 井藤 2・北野 2 (学院東)  w. o. | 37. 山崎 1・荒木 2 (星 稜)  64 |
| 4. 中林 1・長谷川1 (金市工)  w. o. | 38. 岩下 1・中村 1 (泉 丘)  64 |
| 5. 小松 1・上戸 1 (桜 丘)  w. o. | 39. 岡川 1・山本 1 (錦 丘)  64 |
| 6. 吉田 1・米田 1 (錦 丘)  w. o. | 40. 中村 1・松田 1 (桜 丘)  64 |
| 7. 林 1・内山 1 (辰巳丘)  75 | 41. 沖谷 2・濱垣 2 (泉 丘)  64 |
| 8. 米倉 1・諸江 1 (星 稜)  75 | 42. 麻下 1・塚本 1 (二 水)  64 |
| 9. 川村 2・上木 2 (北 陵)  w. o. | 43. 竹原 2・大門 2 (泉 丘)  64 |
| 10. 細畑 2・木村 1 (桜 丘)  w. o. | 44. 佐藤 1・高木 1 (金大附)  64 |
| 11. 石橋 2・龍澤 2 (泉 丘)  w. o. | 45. 中村 2・梅田 2 (金市工)  76 ⁽⁴⁾ |
| 12. 北山 1・劔崎 1 (金高専)  w. o. | 46. 吉田 1・朝倉 1 (金 沢)  76 ⁽⁴⁾ |
| 13. 村上 1・花房 1 (金高専)  63 | 47. 田川 1・宮脇 1 (金市工)  61 |
| 14. 坂本 1・八田 1 (二 水)  63 | 48. 肩 1・園田 1 (桜 丘)  61 |
| 15. 高田 1・櫻井 1 (金沢西)  64 | 49. 村田 1・前本 1 (桜 丘)  60 |
| 16. 中島 1・堀 1 (泉 丘)  64 | 50. 高瀬 1・北川 1 (石高専)  60 |
| 17. 石森 1・山田 1 (二 水)  61 | 51. 福田 2・松下 2 (桜 丘)  63 |
| 18. 角田 1・所司 1 (金高専)  61 | 52. 田中 1・戸保家1 (金沢西)  63 |
| 19. 村瀬 2・谷猪 2 (金市工)  64 | 53. 日詰 1・小坂 1 (泉 丘)  62 |
| 20. 岡 1・割崎 1 (辰巳丘)  64 | 54. 上野 1・向 1 (二 水)  62 |
| 21. 江川 1・前田 1 (石高専)  61 | 55. 岡田 1・重間 1 (県立工)  62 |
| 22. 平田 1・湊 1 (桜 丘)  61 | 56. 小杉 1・後 1 (泉 丘)  62 |
| 23. 谷山 2・村上 2 (泉 丘)  64 | 57. 森 2・横川 2 (石高専)  62 |
| 24. 上田 1・實川 1 (金市工)  64 | 58. 北村 1・榊原 1 (二 水)  62 |
| 25. 北 2・浅谷 1 (泉 丘)  62 | 59. 丸田 2・藤田 2 (二 水)  75 |
| 26. 武田 1・高畠 1 (金大附)  62 | 60. 門田 1・桶谷 1 (遊学館)  75 |
| 27. 永原 2・泉 2 (桜 丘)  63 | 61. 知田 2・西野 2 (金市工)  61 |
| 28. 供田 1・瀬下 1 (泉 丘)  63 | 62. 西 1・千綾 1 (二 水)  61 |
| 29. 吉田 2・横川 2 (二 水)  63 | 63. 濱田 2・竹田 2 (二 水)  64 |
| 30. 中村 1・山田 1 (県立工)  63 | 64. 米沢 1・橋爪 1 (泉 丘)  64 |
| 31. 井上 2・中西 2 (二 水)  62 | 65. 中川 2・奥村 2 (北陸学)  w. o. |
| 32. 森 1・島津 1 (金 沢)  62 | 66. 大貝 1・川尻 1 (泉 丘)  w. o. |
| 33. 宮崎 1・掛野 1 (伏 見)  64 | 67. 坂井 1・片山 1 (石高専)  60 |
| 34. 詠 2・水高 1 (石高専)  64 | 68. 高森 1・舛井 1 (県立工)  60 |

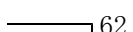
男子ダブルス 予選 (その2)

69. 橋 1・鷺尾 1 (星 稜)  60	103. 小鍛冶1・伊藤 1 (錦 丘)  63
70. 浅地 1・高村 1 (金 沢)  60	104. 辰巳 1・水橋 1 (石高専)  63
71. 西尾 1・池村 1 (金沢西)  63	105. 林 2・村田 2 (二 水)  62
72. 黒田 1・市村 1 (二 水)  63	106. 苦瓜 2・西村 2 (金大附)  62
73. 森 2・伊津美2 (学院東)  60	107. 吉村 1・中村 1 (金市工)  61
74. 月輪 1・吉田 1 (錦 丘)  60	108. 近本 1・濱田 1 (星 稜)  61
75. 木越 2・飯田 2 (金沢西)  61	109. 中谷 1・小合澤1 (桜 丘)  60
76. 諸角 1・坂下 1 (星 稜)  61	110. 所村 1・坪内 1 (北 陵)  60
77. 不室 1・北岡 1 (泉 丘)  w. o.	111. 吉田 1・清水 1 (金高専)  62
78. 野村 1・橋本 2 (学院東)  w. o.	112. 西野 1・橋詰 1 (桜 丘)  62
79. 吉田 1・塚本 1 (北 陵)  62	113. 前濱 1・出口 1 (錦 丘)  63
80. 萩原 1・町居 2 (金沢商)  62	114. 山岸 1・肥田 1 (泉 丘)  63
81. 川崎 1・道筋 1 (県立工)  61	115. 黒瀬 1・川江 1 (金高専)  60
82. 小浦 1・三反崎1 (金市工)  61	116. 横山 1・喜多 2 (県立工)  60
83. 林 1・石坂 1 (金大附)  75	117. 木戸口2・高山 2 (二 水)  62
84. 富沢 1・石動 1 (金沢西)  75	118. 岩崎 1・山本 1 (金高専)  62
85. 金子 2・浜崎 1 (泉 丘)  61	119. 増永 2・北川 2 (金沢西)  60
86. 北島 1・吉本 1 (金市工)  61	120. 竹内 1・佐藤 1 (金市工)  60
87. 太田 1・鷺尾 1 (金沢西)  60	121. 濱田 2・松本 2 (金沢商)  62
88. 竹田 1・辻 1 (石高専)  60	122. 山口 1・岩野 1 (星 稜)  62
89. 宮本 1・佐伯 1 (泉 丘)  61	123. 久保 1・大島 1 (学院東)  60
90. 小松 1・広瀬 1 (錦 丘)  61	124. 亀塚 2・吉岡 2 (金沢西)  60
91. 村山 2・赤玉 2 (金大附)  75	125. 笹嶋 1・高瀬 1 (星 稜)  60
92. 北野 1・紺谷 1 (金市工)  75	126. 荒井 1・清水 1 (泉 丘)  60
93. 窪田 1・片桐 1 (星 稜)  60	127. 中村 1・西花 1 (尾山台)  62
94. 柿澤 1・宮川 1 (桜 丘)  60	128. 城戸 1・中西 1 (泉 丘)  62
95. 横田 1・林 1 (桜 丘)  61	129. 栄 1・平山 1 (金沢商)  61
96. 谷内口1・中谷 1 (金沢西)  61	130. 伊藤 1・北川 1 (県立工)  61
97. 北原 2・竹森 2 (金 沢)  60	131. 下 1・杉本 1 (二 水)  76 ⁽⁷⁾
98. 西川 1・北村 1 (金沢西)  60	132. 米澤 2・中山 1 (北陸学)  76 ⁽⁷⁾
99. 塚本 1・長木 1 (県立工)  62	133. 坂本 1・中谷 1 (金沢西)  64
100. 西野 1・矢津田1 (桜 丘)  62	
101. 小川 1・石田 1 (金 沢)  61	
102. 関野 1・南 1 (伏 見)  61	

大会名 平成24年度加賀地区高等学校テニス大会
主催 小松市テニス協会
主管 石川県高等学校体育連盟テニス部
開催日 平成24年8月19日(日)-22日(水)
会場 小松運動公園末広テニスコート

平成24年度 加賀地区高等学校テニス新人大会 結果報告

日程	平成24年8月19日(日)～22日(火)
会場	小松市末広運動公園テニスコート
主催	小松市テニス協会
共催	石川県高等学校体育連盟
主管	石川県高等学校体育連盟テニス部

戦績

		男 子		女 子	
団 体	優勝	小 松 (2年連続7回目)		小 松 (2年連続4回目)	
	準優勝	大 聖 寺		野々市明倫	
個人 シングルス	優勝	長根尾直輝	小松市立	山岸すずか	大 聖 寺
	準優勝	川手 湊平	小 松	宮田 彩花	小 松
	第3位	高橋 颯太	大 聖 寺	山岸 歩実	小松明峰
		西出 翔汰	小 松	岡本 渚	小 松
個人 ダブルス	優勝	加藤 崇広 西田 昂生	小 松	永井 優美 廣瀬 治佳	小 松
	準優勝	岡野 拓人 堀 嘉樹	野々市明倫	岡本 渚 宮田 彩花	小 松
	第3位	川手 湊平 西出 翔太	小 松	北山 恵美 吉村 美穂	野々市明倫
		下口 一旗 南出 玲治	大 聖 寺	河合 南実 高田 華衣	小 松

男子学校対抗

1 小松 6 松 任

	小松	5	-	0	大実
S1	川手	6	-	1	河端
D1	西田	6	-	2	佐藤
S2	加藤	7	-	5	川崎
D2	西出	6	-	3	土山
S3	櫻田	6	-	2	眞出
	宮越	6	-	2	宮坂
	北	6	-	2	山田

2 大聖寺実業 7 寺井

	大実	3	-	2	鶴来
S1	河端	6	(0)	7	久司權
D1	佐藤	2	-	6	牧野
S2	川崎	6	-	1	吉岡
D2	土山	6	-	3	前田
S3	東	6	-	0	久高傑
	東出	6	-	0	梶谷
	山田	6	-	0	谷

3 鶴来 30

	小松	4	-	1	明倫
S1	川手	6	-	2	岡野
D1	西田	6	-	1	前
S2	加藤	6	-	2	岩島
D2	西出	6	-	2	宮岸
S3	櫻田	3	-	6	堀
	宮越	6	-	2	金本
	北	6	-	2	田中

4 野々市明倫 9 翠星

	明倫	3	-	0	明峰
S1	岡野	6	-	0	織田
D1	前	6	-	2	成瀬
S2	岩島	6	-	3	安達
D2	宮岸	6	-	1	山本
S3	堀	6	-	1	一川
	金本	6	-	1	新田
	田中	6	-	1	前田

5 小松明峰 10 大聖寺

小松

4 2 3 0 1 5

	寺井	0	-	5	大聖寺
S1	浅井	0	-	6	高橋
D1	北野	0	-	6	南出
S2	宮野	0	-	6	下口
D2	一木	1	-	6	大巻
S3	本	0	-	6	井上
	本	0	-	6	山本
	本	0	-	6	山口

	小工	3	-	0	翠星
S1	加藤	6	-	1	鹿野
D1	川口	6	-	4	濱
S2	小坂	6	-	1	山口
D2	川岸	6	-	1	鍵田
S3	西澤	0	-	1	中村
	林	0	-	1	中川
	源田	0	-	1	嵐

決勝

	小松	3	-	2	大聖寺
S1	川手	6	-	0	高橋
D1	西田	6	-	0	大巻
S2	加藤	6	-	4	下口
D2	西出	6	-	4	南出
S3	櫻田	3	-	6	井上
	宮越	6	-	2	山本
	北	6	-	2	山口

	松任	1	-	3	寺井
S1	水口	6	-	0	浅井
D1	犬丸	2	-	6	北野
S2	城下	6	(7)	7	宮野
D2	青山	6	-	6	北永
S3	福森	4	-	6	一木
	寺岡	4	-	6	本
	橋田	4	-	6	本

	小工	0	-	3	大聖寺
S1	加藤	4	打切	5	高橋
D1	源田	3	-	6	南出
S2	川口	3	-	6	下口
D2	川岸	3	-	6	大巻
S3	西澤	3	-	6	井上
	林	3	-	6	山本
	小坂	0	打切	0	山口

女子学校対抗

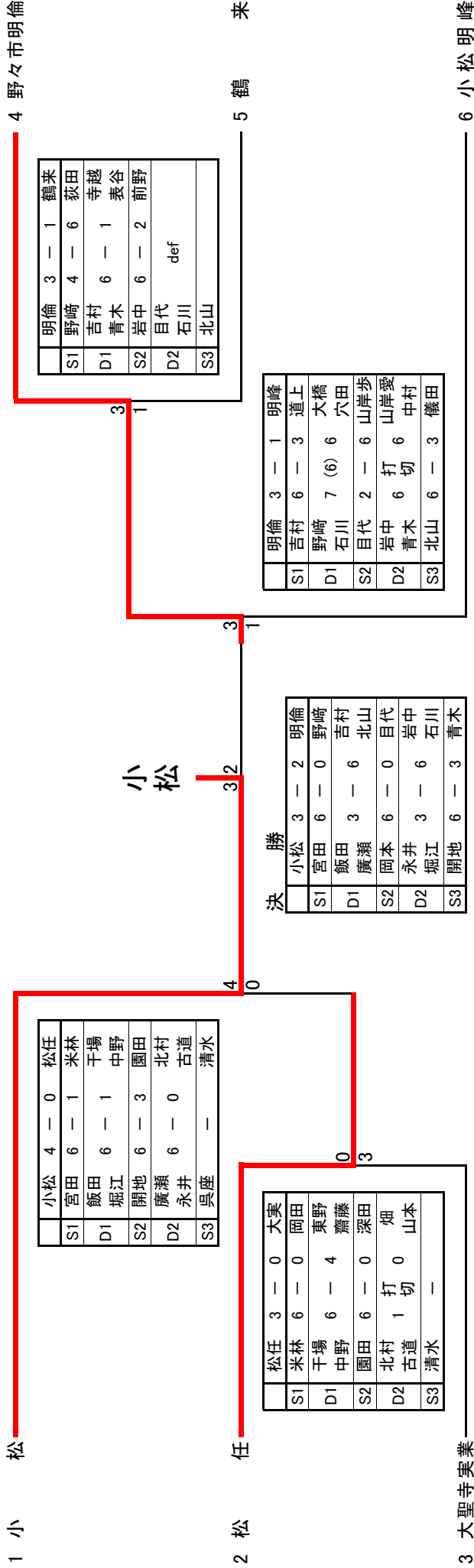

男子シングルス本戦

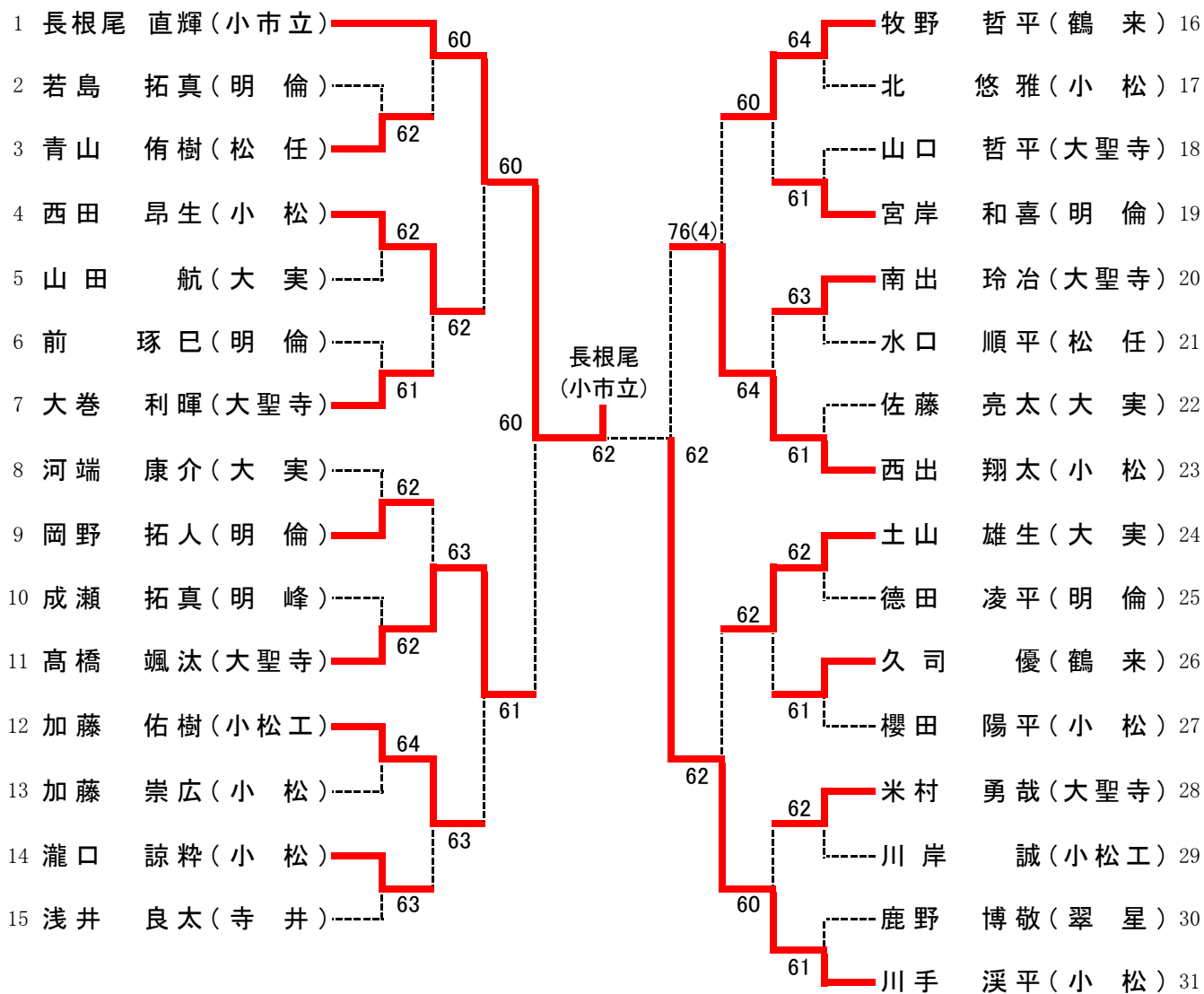

男子ダブルス選抜本戦

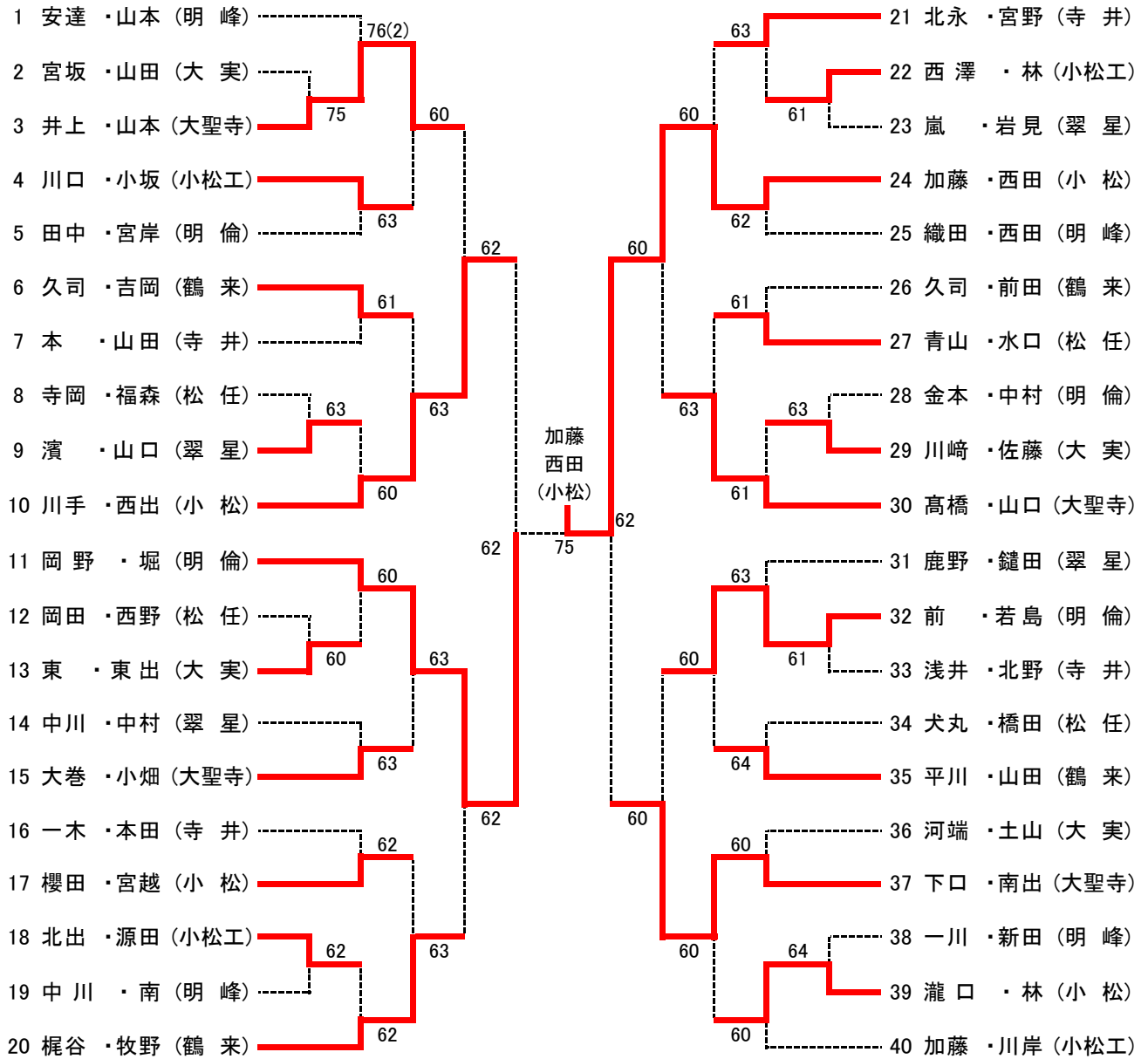

女子シングルス本戦

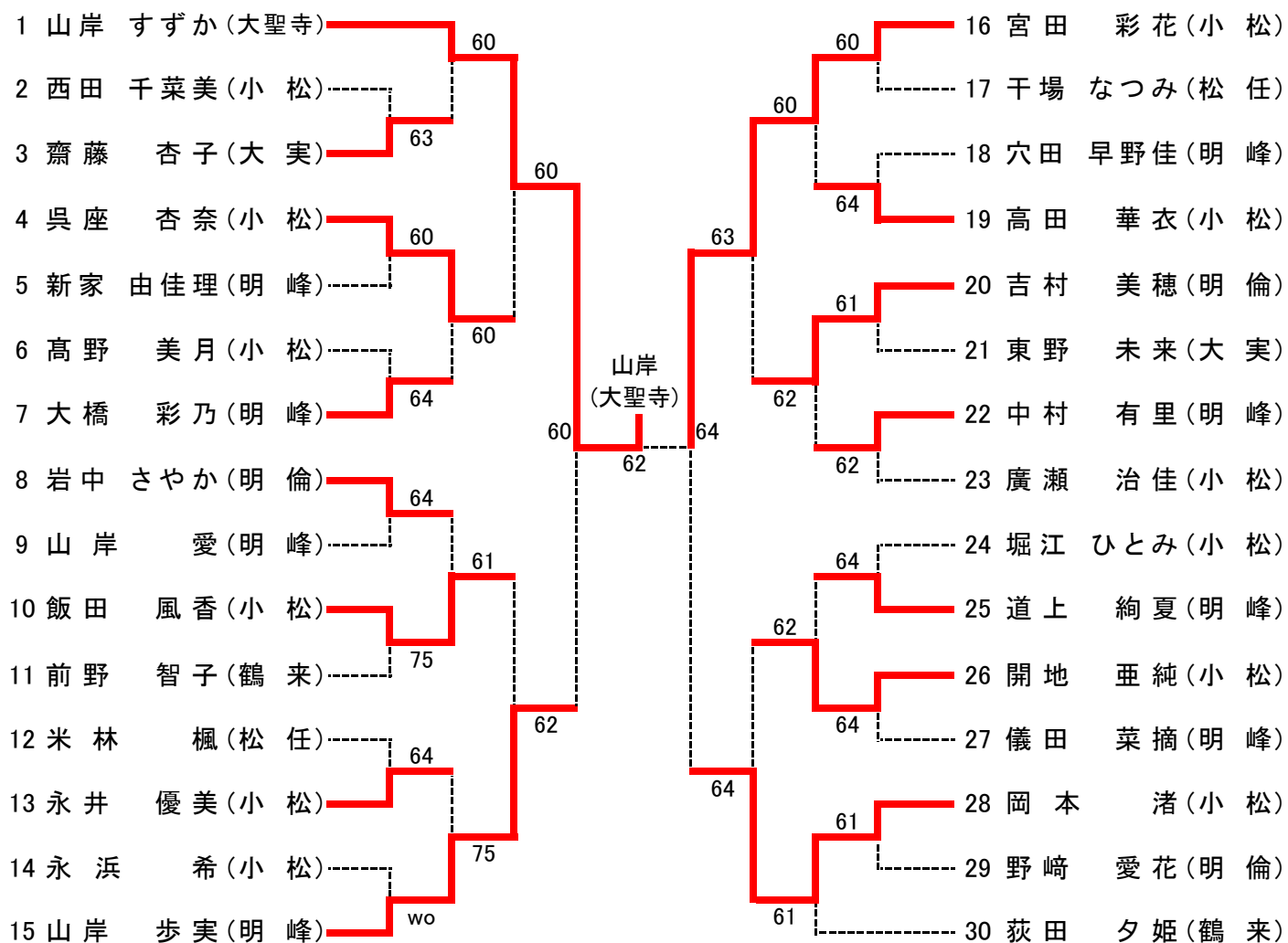

女子ダブルス選抜本戦

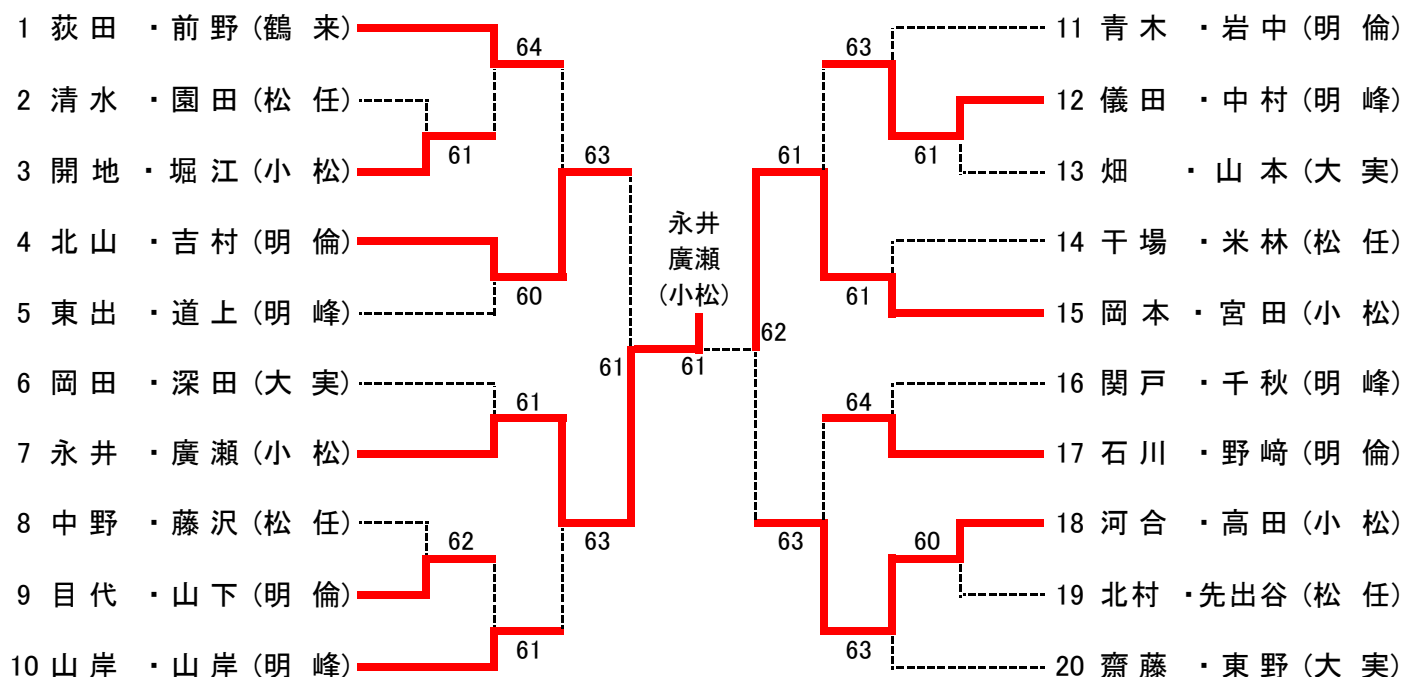

大会名 平成24年度(第50回)石川県高等学校テニス新人大会
主催 石川県高等学校体育連盟
共催 石川県テニス協会
後援 石川県教育委員会
主管 石川県高等学校体育連盟テニス部
開催日 平成24年9月13日(木)-16日(日)
会場 辰口丘陵公園テニスコート

平成24年度 石川県高等学校テニス新人大会

9月13日(木)～16日(日) 辰口丘陵公園テニスコート

男子団体

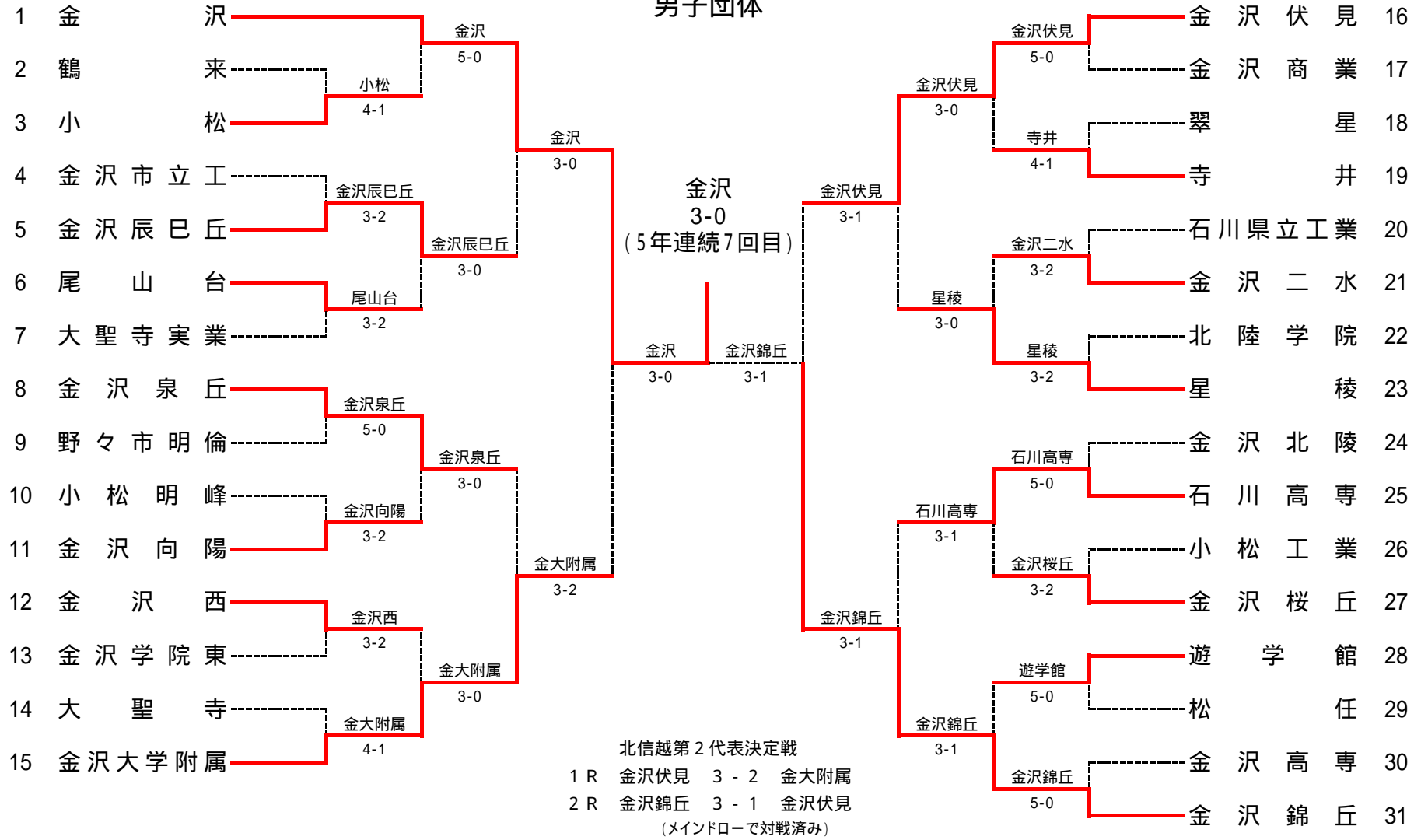

1R1	3	小松	4-1	鶴来	2
S1		川手 溪平	61	牧野 哲平	
D1		西田 昂生 加藤 崇広	61	梶谷 恭平 谷 岳幸	
S2		西出 翔太	57	久司 優	
D2		櫻田 陽平 田中 駿介	61	久司 傑 米倉 大典	
S3		北 悠雅	60	前田 大吉	

1R2	5	金沢辰巳丘	3-2	金沢市立工	4
S1		奥泉 真	26	小林 侑司	
D1		東 龍伍 木下 涼真	36	村本 匠 出藤 由昂	
S2		八幡 達也	63	高川 裕暉	
D2		針本 勇仁 市村 友樹	62	寺田 侑人 宮崎 拓也	
S3		北元 誠	61	梶田 空	

1R3	6	尾山台	3-2	大聖寺実業	7
S1		森 俊輔	64	土山 雄生	
D1		新保 洸輝 山田 幸輝	76(3)	東 義崇 山田 航	
S2		小林 優憲	46	河端 康介	
D2		平野 智之 今井 省吾	57	佐藤 亮太 東出 一希	
S3		中本 駿平	75	宮坂 拓海	

1R4	8	金沢泉丘	5-0	野々市明倫	9
S1		山村 卓矢	60	宮岸 和喜	
D1		高橋 暁 山口 将都	60	前 琢巳 若島 拓真	
S2		山際 祐輝	64	岡野 拓人	
D2		東原 直也 木下 泰典	62	田中 翔 金本 祐太	
S3		小林 宏成	61	堀 嘉樹	

1R5	11	金沢向陽	3-2	小松明峰	10
S1		高尾 達也	60	織田 祥吏	
D1		高尾 弘樹 林 篤典	26	成瀬 拓真 安達 雅也	
S2		岩田 悠	63	山本 勇歩	
D2		高浦 綾太 廣川 祐也	46	一川 耀太郎 南 祐希	
S3		三上 秀也	63	前田 拓海	

1R6	12	金沢西	3-2	金沢学院東	13
S1		田村 優樹	61	北野 和人	
D1		松原 直樹 丹羽 亮太	26	伊津美 亮 徳用 涼介	
S2		岸沢 洋佑	16	津田 彬輝	
D2		大久保 誠也 釜堀 純	75	井藤 秀明 浅井 宏臣	
S3		西尾 拓哉	62	釣見 俊介	

1R7	15	金沢大学附属	4-1	大聖寺	14
S1		下村 知輝	61	大巻 利暉	
D1		渡邊 雄生 藤田 颯人	26	高橋 颯汰 南出 玲治	
S2		橘 一成	63	山口 哲平	
D2		佐々木 優 奥村 秀生	63	井上 拓海 山本 健介	
S3		村松 亮太郎	63	下口 一旗	

1R8	16	金沢伏見	5-0	金沢商業	17
S1		立原 秀馬	60	中田 洸太	
D1		佐々木 利彬 豊田 翼	76(5)	寺澤 大基 中村 一矢	
S2		関戸 一郎	61	武淵 広夢	
D2		高井 光 山東 航大	61	吉田 幹也 赤尾 公輔	
S3		吉本 慧	61	清水 強志	

1R9	19	寺井	4-1	翠星	18
S1		浅井 良太	63	鹿野 博敬	
D1		宮野 啓太郎 北野 大樹	60	山口 佑駿 中川 寛太	
S2		北永 大貴	62	濱 蒼一郎	
D2		山田 遼太郎 一木 雄介	46	中村 海斗 嵐 光輔	
S3		山田 遼太郎	63	鏝田 和也	

1R10	21	金沢二水	3-2	石川県立工	20
S1		高村 一輝	60	横山 丈夫	
D1		清田 拳斗 安田 透	76(7)	石倉 圭晃 道筋 大輝	
S2		藤田 桂	06	川原 元気	
D2		水島 航一朗 小原 優吉	61	北村 厚樹 西尾 司	
S3		井上 健	67(6)	高森 和希	

1R11	23	星稜	3-2	北陸学院	22
S1		黒川 琢馬	63	上出 薫	
D1		藤基 稜平 堤井 耀一	57	水谷 俊介 平山 謙	
S2		東 和輝	16	河原 京介	
D2		池野 瑛吾 長嶋 俊汰	62	松本 龍弥 大塚 賢弘	
S3		林 志季	61	富田 将司	

1R12	25	石川高専	5-0	金沢北陵	24
S1		出口 英明	61	中田 亮佑	
D1		桜井 奎太郎 田中 宏樹	61	田城 昂樹 武田 祐磨	
S2		杉本 昂也	61	蔵西 大知	
D2		谷口 優太 笠島 隆太郎	61	田嶋 京弘 塚本 祐輔	
S3		桜井 奎太郎	60	吉田 滉平	

1R13	27	金沢桜丘	3-2	小松工業	26
S1		柳田 宗伸	67(1)	加藤 佑樹	
D1		高山 真 堀 彰紘	62	西澤 翔 林 和哉	
S2		西川 悠斗	62	川岸 誠	
D2		高山 真 寺西 修平	46	源田 智弥 中谷 涉	
S3		打田 尚大	62	川口 優	

1R14	28	遊学館	5-0	松任	29
S1		村上 真太郎	64	水口 順平	
D1		北村 瑠伊 藤澤 彰貴	62	犬丸 健太朗 山下 晃平	
S2		松本 将卓	61	橋田 岳	
D2		熊谷 俊介 宮本 峻平	62	福森 康生 城下 侑樹	
S3		植松 大希	63	青山 侑樹	

1R15	31	金沢錦丘	5-0	金沢高専	30
S1		小間 陸嗣	60	徳田 幸椰	
D1		萬寿 拓 福田 竜司	63	川江 雄輝 吉田 智	
S2		箸本 知希	60	清水 達哉	
D2		木倉 友裕 矢野 恵一	61	花房 誠一郎 岩崎 迅	
S3		紺谷 和正	60	黒瀬 和輝	

2R1	1	金沢	5-0	小松	3
S1		柴田 優貴	60	川手 溪平	
D1		米沢 勇輝 川江 啓倫	60	西田 昂生 加藤 崇広	
S2		若林 祐人	62	西出 翔太	
D2		植田 悠太 藤田 真人	61	櫻田 陽平 田中 駿介	
S3		洞庭 優治	64	北 悠雅	

2R2	5	金沢辰巳丘	3-0	尾山台	6
S1		八幡 達也	60	新保 洸輝	
D1		東 龍伍 奥泉 真	61	茶野木 駿 山田 幸輝	
S2		木下 涼真	64	森 俊輔	
D2		針本 勇仁 市村 友樹	53	中本 駿平 平野 智之	
S3		北元 誠		小林 優憲	

2R3	8	金沢泉丘	3-0	金沢向陽	11
S1		山村 卓矢	60	高尾 達也	
D1		高橋 暁 山口 将都	61	高尾 弘樹 林 篤典	
S2		山際 祐輝	62	岩田 悠	
D2		木村 清一 不破 幸太郎	10	高浦 綾太 廣川 祐也	
S3		小林 宏成		三上 秀也	

2R4	15	金沢大学附属	3-0	金沢西	12
S1		下村 知輝	60	高田 紘輔	
D1		渡邊 雄生 藤田 颯人	63	田村 優樹 岸沢 洋佑	
S2		橘 一成	60	西尾 拓哉	
D2		佐々木 優 奥村 秀生	11	大久保 誠也 釜堀 純	
S3		村松 亮太郎		坂本 つばさ	

2R5	16	金沢伏見	3-0	寺井	19
S1		立原 秀馬	60	浅井 良太	
D1		石田 祐磨 豊田 翼	60	宮野 啓太郎 北野 大樹	
S2		関戸 一郎	60	北永 大貴	
D2		佐々木 利彬 山東 航大		本田 隆太郎 一木 雄介	
S3		高井 光		山田 遼太郎	

2R6	23	星稜	3-0	金沢二水	21
S1		窪田 正太郎	62	水島 航一朗	
D1		黒川 琢馬 池野 瑛吾	60	高村 一輝 鷹栖 弘幸	
S2		林 志季	60	竹田 啓二郎	
D2		藤基 稜平 堤井 耀一	31	清田 拳斗 安田 透	
S3		長嶋 俊汰		小原 優吉	

2R7	25	石川高専	3-1	金沢桜丘	27
S1		出口 英明	63	柳田 宗伸	
D1		松井 一樹 田中 宏樹	63	高山 真 堀 彰紘	
S2		杉本 昂也	36	西川 悠斗	
D2		谷口 優太 笠島 隆太郎	62	高山 真 寺西 修平	
S3		桜井 奎太郎	24	打田 尚大	

2R8	31	金沢錦丘	3-1	遊学館	28
S1		小間 陸嗣	61	村上 真太郎	
D1		萬寿 拓 福田 竜司	26	北村 瑠伊 藤澤 彰貴	
S2		箸本 知希	61	松本 将卓	
D2		木倉 友裕 矢野 恵一	41	熊谷 俊介 宮本 峻平	
S3		紺谷 和正	61	植松 大希	

QF1	1	金沢	3-0	金沢辰巳丘	5
S1		柴田 優貴	60	八幡 達也	
D1		米沢 勇輝 川江 啓倫	61	東 龍伍 針本 勇仁	
S2		神保 徹	62	木下 涼真	
D2		植田 悠太 藤田 真人	31	奥泉 真 市村 友樹	
S3		若林 祐人		北元 誠	

QF2	15	金沢大学附属	3-2	金沢泉丘	8
S1		下村 知輝	63	山村 卓矢	
D1		岩佐 碩人 佐々木 優	57	高橋 暁 山口 将都	
S2		橘 一成	60	東原 直也	
D2		渡邊 雄生 藤田 颯人	26	山際 祐輝 木村 清一	
S3		村松 亮太郎	64	小林 宏成	

QF3	16	金沢伏見	3-1	星稜	23
S1		立原 秀馬	60	窪田 正太郎	
D1		石田 祐磨 吉本 慧	26	黒川 琢馬 池野 瑛吾	
S2		関戸 一郎	60	林 志季	
D2		佐々木 利彬 高井 光	64	藤基 稜平 堤井 耀一	
S3		豊田 翼	25	長嶋 俊汰	

QF4	31	金沢錦丘	3-1	石川高専	25
S1		小間 陸嗣	62	出口 英明	
D1		萬寿 拓 福田 竜司	57	松井 一樹 田中 宏樹	
S2		箸本 知希	60	杉本 昂也	
D2		木倉 友裕 矢野 恵一	61	谷口 優太 笠島 隆太郎	
S3		紺谷 和正	50	桜井 奎太郎	

SF1	1	金沢	3-0	金沢大学附属	15
S1		柴田 優貴	60	岩佐 碩人	
D1		米沢 勇輝 川江 啓倫	64	下村 知輝 渡邊 雄生	
S2		神保 徹	60	佐々木 優	
D2		植田 悠太 藤田 真人	51	橘 一成 藤田 颯人	
S3		若林 祐人	50	村松 亮太郎	

SF2	31	金沢錦丘	3-1	金沢伏見	16
S1		小間 陸嗣	62	立原 秀馬	
D1		萬寿 拓 福田 竜司	16	関戸 一郎 佐々木 利彬	
S2		箸本 知希	60	高井 光	
D2		木倉 友裕 矢野 恵一	25	石田 祐磨 吉本 慧	
S3		紺谷 和正	61	豊田 翼	

F	1	金沢	3-0	金沢錦丘	31
S1		柴田 優貴	62	小間 陸嗣	
D1		米沢 勇輝 川江 啓倫	62	萬寿 拓 福田 竜司	
S2		神保 徹	63	箸本 知希	
D2		植田 悠太 藤田 真人	10	木倉 友裕 矢野 恵一	
S3		若林 祐人		紺谷 和正	

CR1	16	金沢伏見	3-2	金沢大学附属	15
S1		立原 秀馬	64	下村 知輝	
D1		関戸 一郎 佐々木 利彬	46	渡邊 雄生 藤田 颯人	
S2		高井 光	06	橘 一成	
D2		石田 祐磨 吉本 慧	61	佐々木 優 奥村 秀生	
S3		豊田 翼	76(0)	村松 亮太郎	

CR2	31	金沢錦丘	3-1	金沢伏見	16
S1		小間 陸嗣	62	立原 秀馬	
D1		萬寿 拓 福田 竜司	16	関戸 一郎 佐々木 利彬	
S2		箸本 知希	60	高井 光	
D2		木倉 友裕 矢野 恵一	25	石田 祐磨 吉本 慧	
S3		紺谷 和正	61	豊田 翼	

男子シングルス (1)

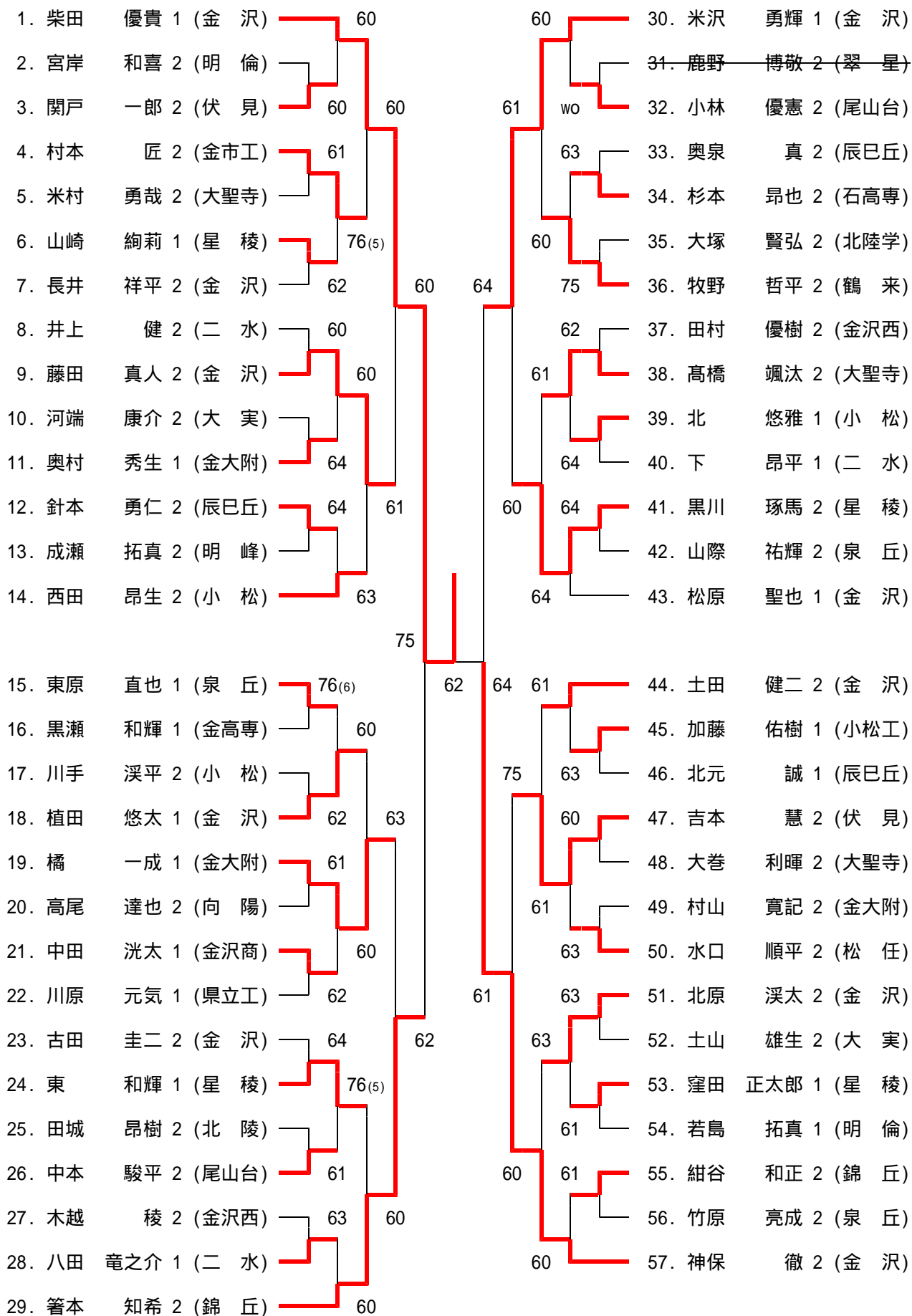

男子シングルス (2)

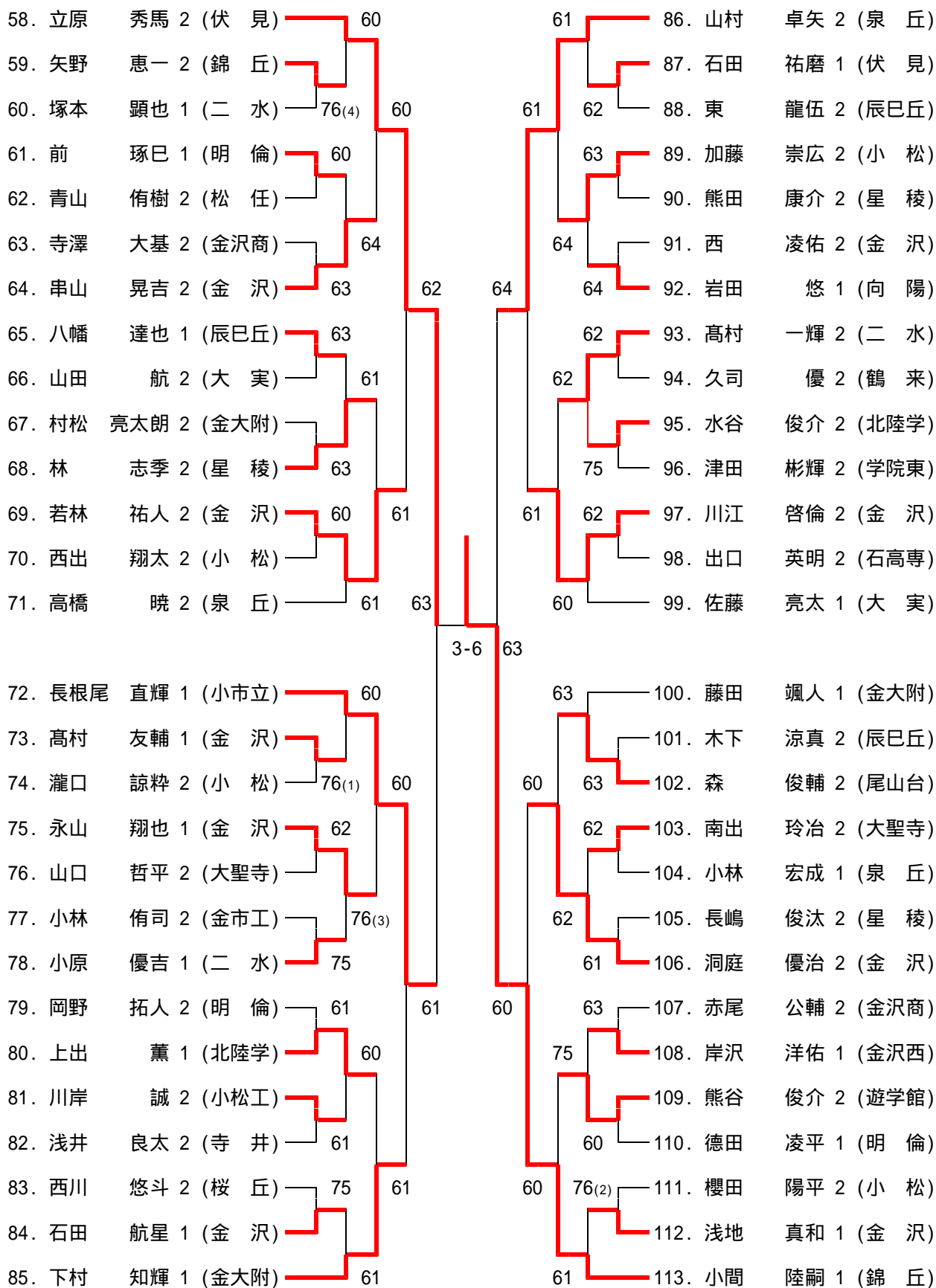

【決勝】 1. 柴田 優貴 1 (金沢) 6 - 3 113. 小間 陸嗣 1 (錦丘)

男子ダブルス (1)

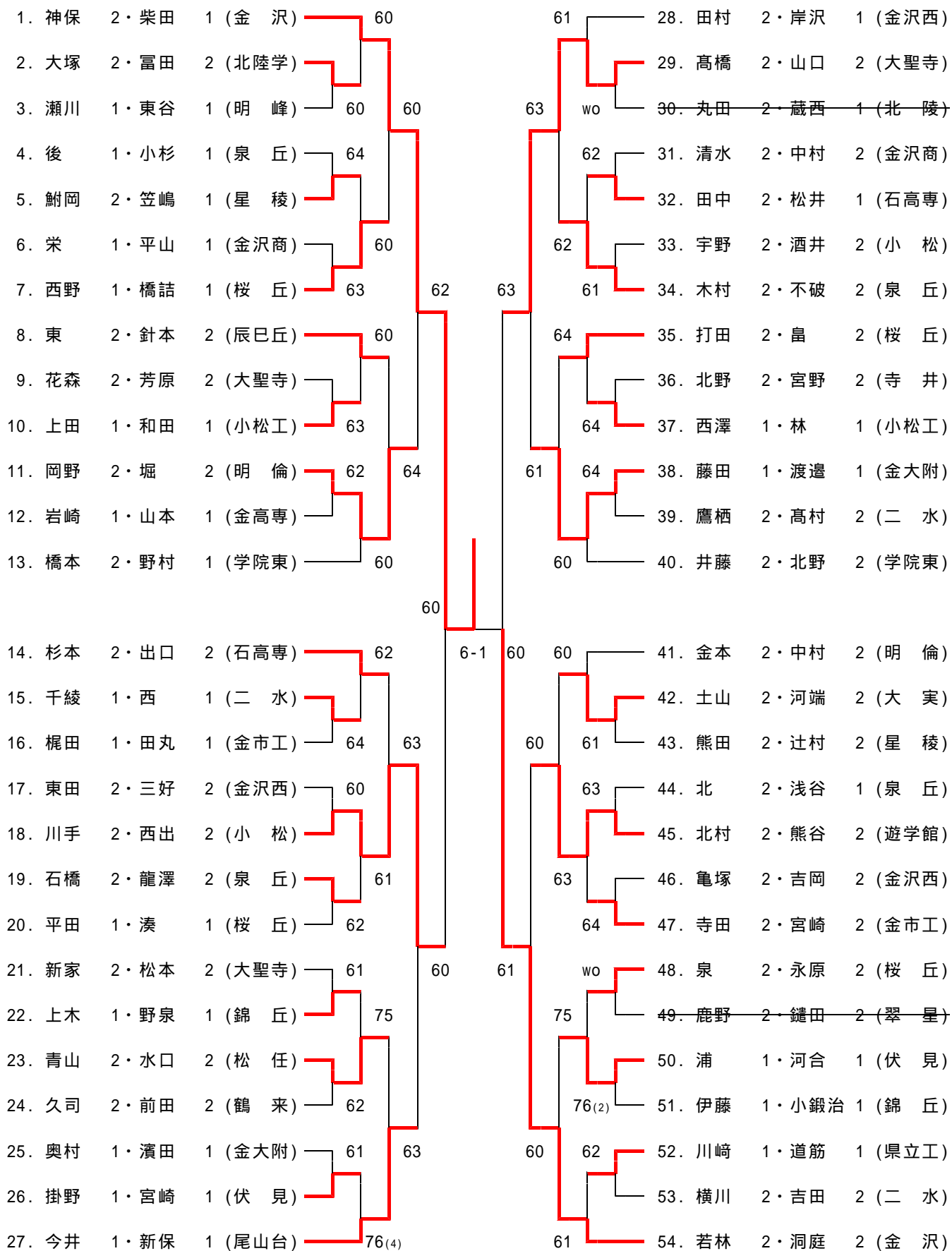

男子ダブルス (2)

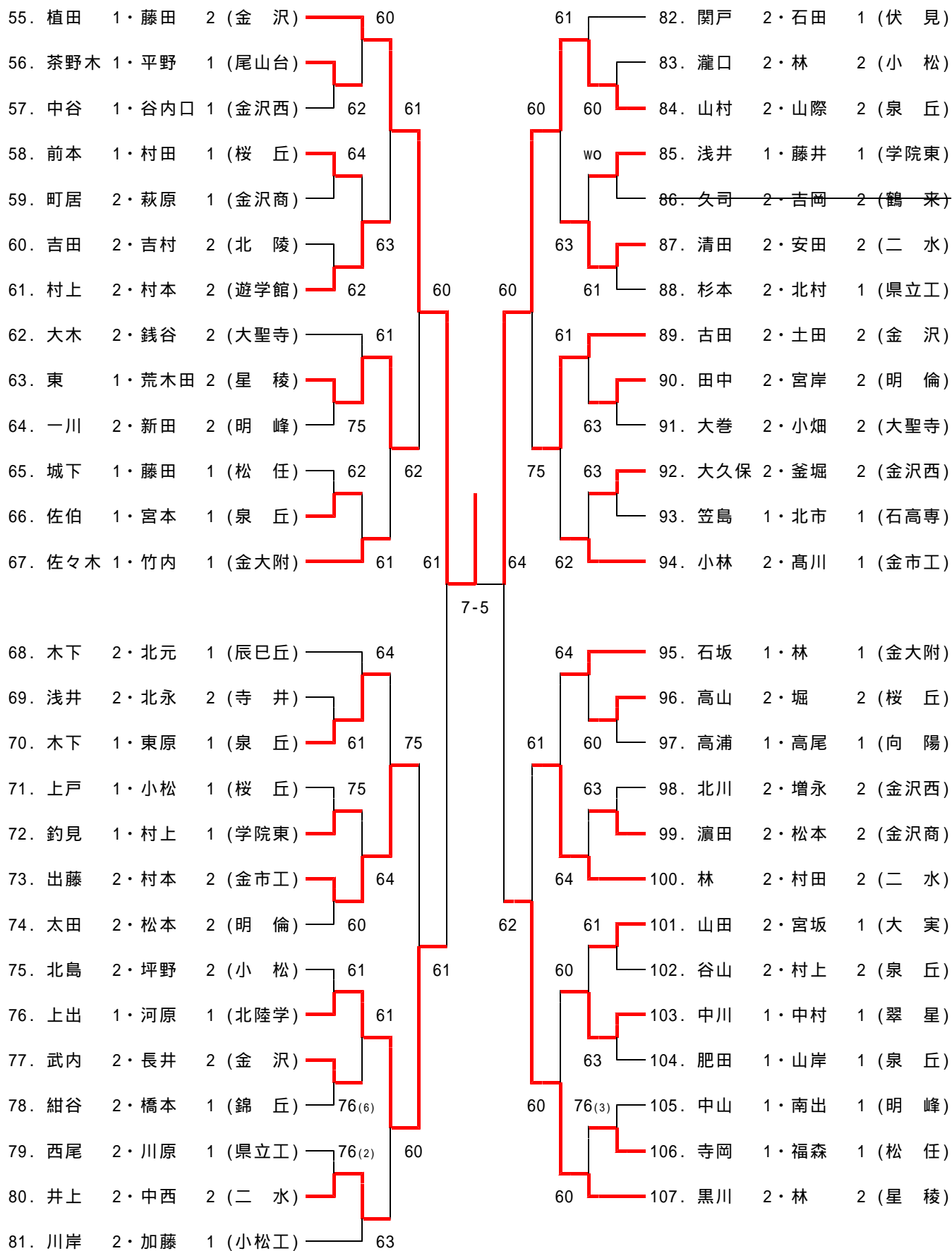

男子ダブルス (3)

108. 川江	2・米沢	1 (金 沢)	61	64	135. 川口	1・小坂	1 (小松工)
109. 一木	2・本田	2 (寺 井)			136. 川崎	1・佐藤	1 (大 実)
110. 片桐	1・窪田	1 (星 稜)	60	60	137. 高尾	2・岩田	1 (向 陽)
111. 池村	1・西尾	1 (金沢西)	76 ⁽⁵⁾		138. 下	1・杉本	1 (二 水)
112. 橋爪	1・米沢	1 (泉 丘)			139. 谷猪	2・村瀬	2 (金市工)
113. 平川	2・山田	2 (鶴 来)	64		140. 北	1・田中	1 (小 松)
114. 高山	2・寺西	2 (桜 丘)	60	60	141. 服部	1・松本	1 (北陸学)
115. 北出	1・源田	1 (小松工)	75	75	142. 市村	1・八幡	1 (辰巳丘)
116. 梅田	2・中村	2 (金市工)			143. 織田	2・西田	2 (明 峰)
117. 内山	1・林	1 (辰巳丘)	60		144. 沖谷	2・濱垣	2 (泉 丘)
118. 前	1・若島	1 (明 倫)	64	61	145. 清水	1・高橋	1 (明 倫)
119. 安達	2・成瀬	2 (明 峰)			146. 飯田	2・木越	2 (金沢西)
120. 桜井	2・谷口	1 (石高専)	63	61	147. 小合澤	1・中谷	1 (桜 丘)
				6-2	60		
121. 西川	2・柳田	2 (桜 丘)	75		148. 寺澤	2・武淵	2 (金沢商)
122. 福田	2・矢野	2 (錦 丘)			149. 堀	1・松本	1 (学院東)
123. 櫻田	2・宮越	2 (小 松)	63	64	150. 植松	2・藤澤	2 (遊学館)
124. 佐々木	2・高井	1 (伏 見)	63		151. 浅地	1・高村	1 (金 沢)
125. 伊津美	2・森	2 (学院東)			152. 山東	1・豊田	1 (伏 見)
126. 坂本	1・八田	1 (二 水)	76 ⁽⁵⁾		153. 赤玉	2・村山	2 (金大附)
127. 井上	2・山本	2 (大聖寺)	62	61	154. 藤田	2・丸田	2 (二 水)
128. 永山	1・松原	1 (金 沢)	61	64	155. 荒木	2・山崎	1 (星 稜)
129. 高森	1・舛井	1 (県立工)			156. 谷口	1・山谷	1 (大聖寺)
130. 中本	2・森	2 (尾山台)			157. 犬丸	2・橋田	1 (松 任)
131. 岩佐	2・村松	2 (金大附)	64	60	158. 大貝	1・川尻	1 (泉 丘)
132. 田嶋	2・中田	2 (北 陵)	64	63	159. 太田	1・鷲尾	1 (金沢西)
133. 濱	2・山口	1 (翠 星)			160. 小間	1・箸本	2 (錦 丘)
134. 金子	2・浜崎	1 (泉 丘)	76 ⁽⁵⁾				

男子ダブルス (4)

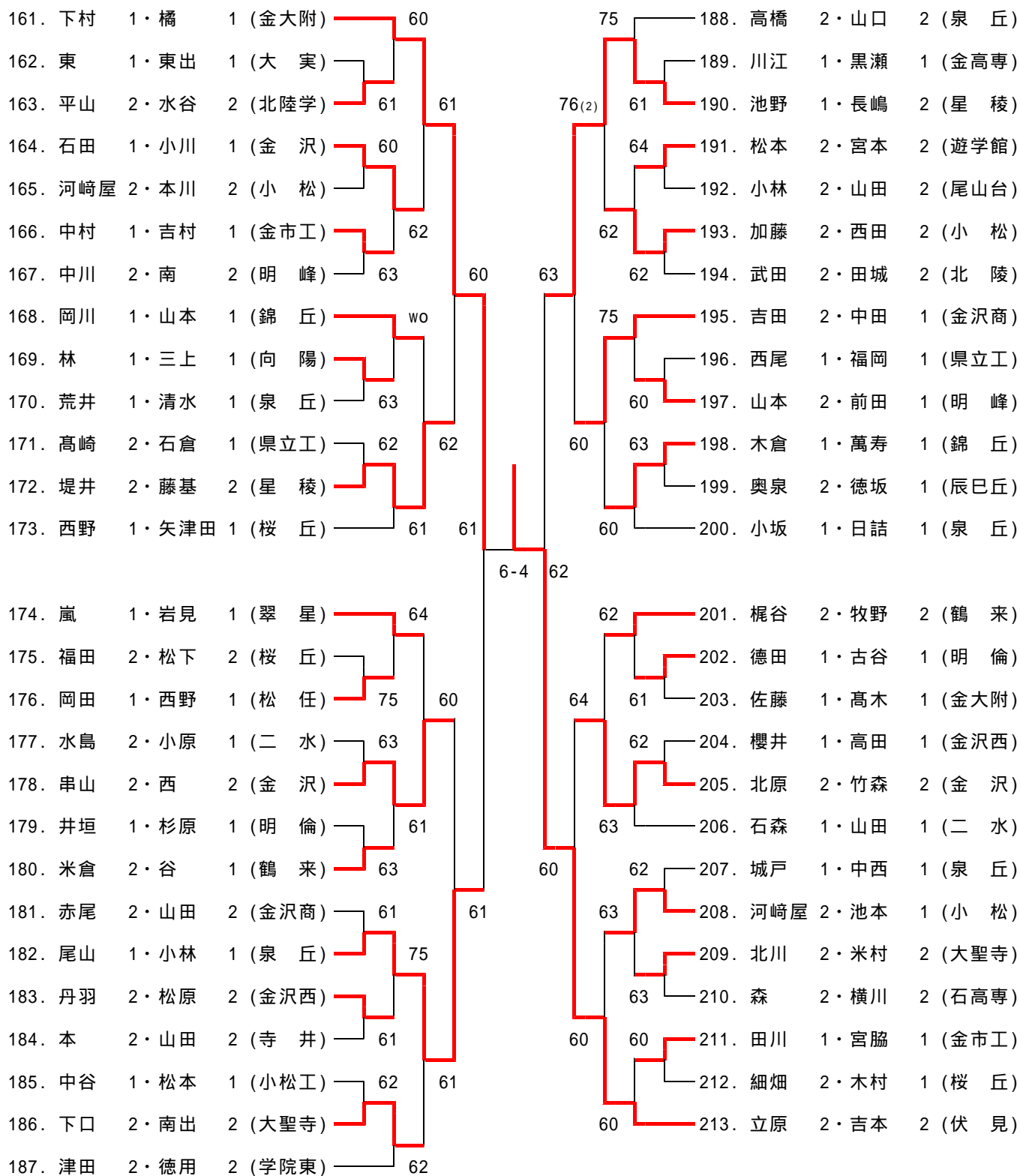

【準決勝】 1. 柴田・神保 (金沢) 6 - 0 55. 植田・藤田 (金沢)

108. 川江・米沢 (金沢) 6 - 4 213. 立原・吉本 (伏見)

【決勝】 1. 柴田・神保 (金沢) 6 - 4 108. 川江・米沢 (金沢)

平成24年度 石川県高等学校テニス新人大会

9月13日(木)～16日(日) 辰口丘陵公園テニスコート

女子団体

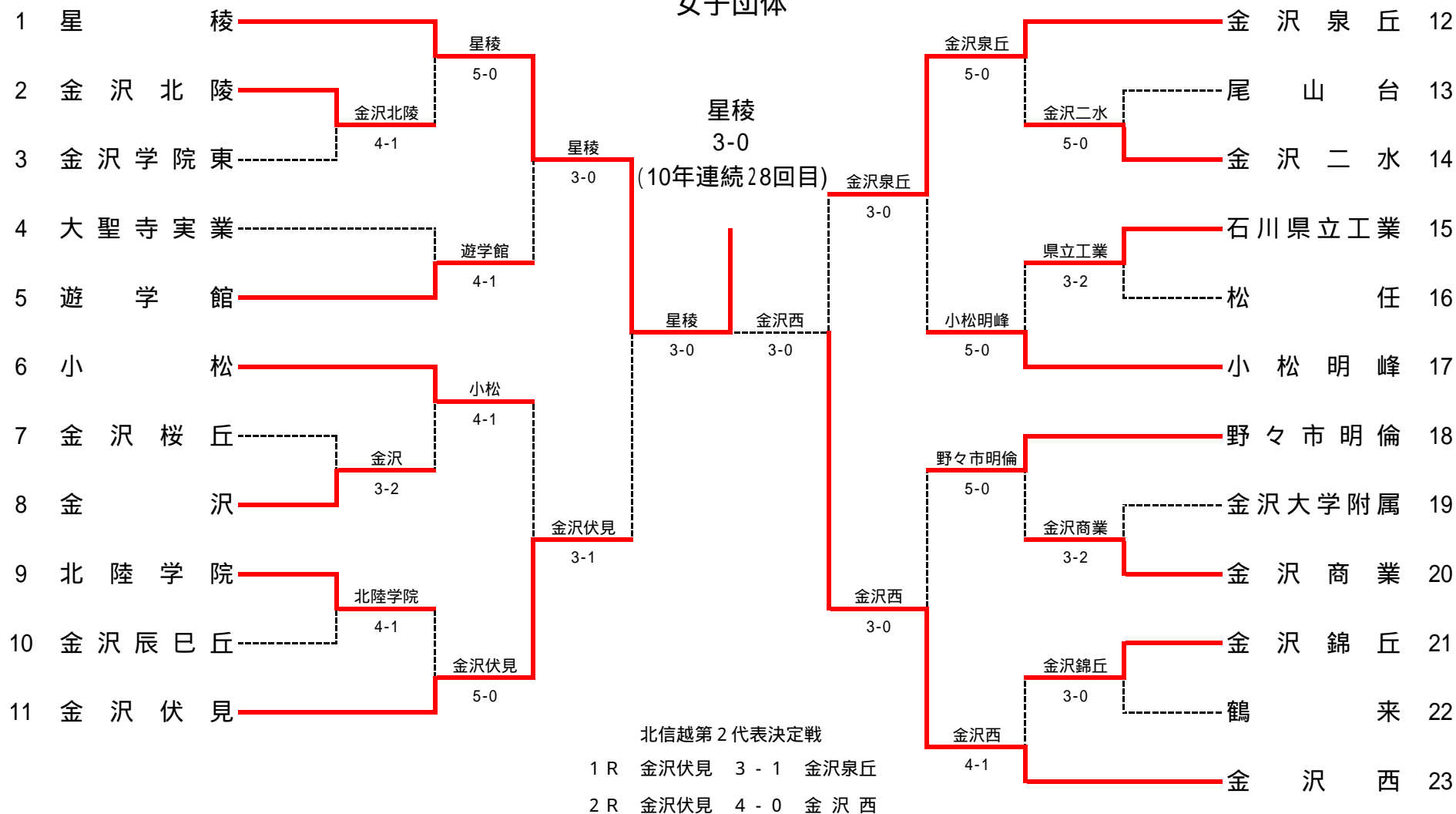

1R1	2	金沢北陵	4-1	金沢学院東	3
S1		真田 優香	60	東 里香	
D1		安江 由季 今 千夏	63	奥出 彩香 上野 麻衣	
S2		高橋 美帆	62	河村 采佳	
D2		谷口 紫乃 飯向 美帆	26	長山 真実 前川 真由	
S3		中川 友里	def	--	

1R2	8	金沢	3-2	金沢桜丘	7
S1		中島 恵莉華	61	覚本 美咲	
D1		江縁 はるな 飯田 由実香	06	山岸 莉香 杉野 佳奈	
S2		端 優依奈	26	勝崎 真衣	
D2		淵田 愛実 岡崎 侑波	62	北原 有紗 橋本 夏恵	
S3		武田 和泉	def	--	

1R3	9	北陸学院	4-1	金沢辰巳丘	10
S1		鷺 春香	60	曹 蘭蘭	
D1		竹中 夢 河村 安奈	57	川崎 杏子 太田 千尋	
S2		大谷 恵未	60	柴田 唯花	
D2		森山 桃子 吉川 真由	62	上田 佳歩 永濱 千夏	
S3		中段 美咲	def	--	

1R4	14	金沢二水	5-0	尾山台	13
S1		堀本 桃代	75	橋本 澪	
D1		山田 智子 澁谷 優実	61	久野 綾香 久野 彩香	
S2		瀧 詩央里	62	東 明日香	
D2		吉倉 一佳利 小野 里紗子	def	-- --	
S3		名取 萌	def	--	

1R5	15	石川県立工業	3-2	松任	16
S1		番匠 海恋	63	米林 楓	
D1		紺谷 美咲 峰岡 恵楠	61	干場 なつみ 中野 静香	
S2		小西 優海	67(5)	園田 彩乃	
D2		中村 紀里佳 竹村 七菜	36	清水 美里 藤沢 ひとみ	
S3		大原 知夏	63	北村 ちづる	

1R6	20	金沢商業	3-2	金沢大学附属	19
S1		北井 静華	26	伊勢 杏佳	
D1		笹木 翔子 岡本 操佳	62	岡田 菜名 吉藤 愛	
S2		木村 のぞみ	46	眞田 楓	
D2		宮本 瀬菜 釜井 伶奈	def	-- --	
S3		岡田 瑠衣	def	--	

1R7	21	金沢錦丘	4-0	鶴来	22
S1		篠田 由理	61	荻田 夕姫	
D1		柿本 紅葉 大野 雅子	63	表谷 飛鳥 寺越 雛子	
S2		古佐賀 優妃	64	前野 智子	
D2		藤村 舞 波多野 尋花	def	-- --	
S3		--		--	

2R1	1	星稜	5-0	金沢北陵	2
S1		木村 優布子	60	真田 優香	
D1		齊藤 明日香 中川 愛菜	60	安江 由季 今 千夏	
S2		片口 夢	60	高橋 美帆	
D2		能任 未奈子 馬淵 靖子	60	谷口 紫乃 飯向 美帆	
S3		今井 未来	61	中川 友里	

2R2	5	遊学館	4-1	大聖寺実業	4
S1		片原 百合絵	60	深田 愛	
D1		長谷川 愛依 諸川 瑠衣	62	東野 未来 岡田 桃子	
S2		表谷 翼	26	齋藤 杏子	
D2		笠間屋 莉沙 藤川 彩恵	62	畑 佳奈美 山本 可南子	
S3		中田 琴乃	def	--	

2R3	6	小松	4-1	金沢	8
S1		宮田 彩花	26	中島 恵莉華	
D1		永井 優美 飯田 風香	76(3)	江縁 はるな 端 優依奈	
S2		岡本 渚	62	淵田 愛実	
D2		廣瀬 治佳 堀江 ひとみ	64	飯田 由実香 岡崎 侑波	
S3		開地 亜純	61	武田 和泉	

2R4	11	金沢伏見	5-0	北陸学院	9
S1		林 佳珠彩	60	鷺 春香	
D1		本瀬 真実 青山 美穂	60	竹中 夢 河村 安奈	
S2		池田 果穂	75	大谷 恵未	
D2		山上 美樹 新井 真由佳	62	森山 桃子 吉川 真由	
S3		向川 由夏	60	中段 美咲	

2R5	12	金沢泉丘	5-0	金沢二水	14
S1		長谷川 真子	60	吉倉 一佳利	
D1		田中 愛 東間 塔子	61	山田 智子 澁谷 優実	
S2		朝倉 友里奈	62	堀本 桃代	
D2		堀井 紗貴子 辻 歩美	63	瀧 詩央里 名取 萌	
S3		村上 緋咲	76(3)	小野 里紗子	

2R6	17	小松明峰	5-0	石川県立工業	15
S1		山岸 歩実	63	番匠 海恋	
D1		山岸 愛 中村 有里	62	紺谷 美咲 峰岡 恵楠	
S2		儀田 菜摘	60	小西 優海	
D2		大橋 彩乃 穴田 早野佳	62	中村 紀里佳 竹村 七菜	
S3		東出 莉央	75	大原 知夏	

2R7	18	野々市明倫	5-0	金沢商業	20
S1		青木 詩歩	62	北井 静華	
D1		岩中 さやか 北山 恵美	61	笹木 翔子 岡本 操佳	
S2		目代 知里	63	木村 のぞみ	
D2		石川 千佳 野崎 愛花	60	駒谷 昌美 岡田 瑠衣	
S3		吉村 美穂	61	宮本 瀬菜	

2R8	23	金沢西	4-1	金沢錦丘	21
S1		米田 彩	16	篠田 由理	
D1		橋本 李里佳 宮崎 未夢	61	柿本 紅葉 藤村 舞	
S2		筆 奈緒子	60	古佐賀 優妃	
D2		森 咲月 橋場 由依	60	大野 雅子 波多野 尋花	
S3		千間 美佳	def	--	

QF1	1	星稜	3-0	游学館	5
S1		木村 優布子	60	片原 百合絵	
D1		齊藤 明日香 中川 愛菜	60	長谷川 愛依 諸川 瑠衣	
S2		片口 夢	40	表谷 翼	
D2		能任 未奈子 馬淵 靖子	60	笠間屋 莉沙 中田 琴乃	
S3		今井 未来	50	藤川 彩恵	

QF2	11	金沢伏見	3-1	小松	6
S1		林 佳珠彩	62	宮田 彩花	
D1		本瀬 真実 青山 美穂	36	永井 優美 岡本 渚	
S2		池田 果穂	62	開地 亜純	
D2		山上 美樹 新井 真由佳	62	廣瀬 治佳 飯田 風香	
S3		前川 菜生	31	堀江 ひとみ	

QF3	12	金沢泉丘	3-0	小松明峰	17
S1		長谷川 真子	61	新家 由佳理	
D1		田中 愛 東間 塔子	53	山岸 歩実 山岸 愛	
S2		朝倉 友里奈	60	大橋 彩乃	
D2		堀井 紗貴子 辻 歩美	33	中村 有里 儀田 菜摘	
S3		村上 緋咲	61	道上 絢夏	

QF4	23	金沢西	3-0	野々市明倫	18
S1		米田 彩	61	目代 知里	
D1		橋本 李里佳 宮崎 未夢	62	青木 詩歩 北山 恵美	
S2		筆 奈緒子	64	岩中 さやか	
D2		森 咲月 松田 萌	21	石川 千佳 野崎 愛花	
S3		千間 美佳		吉村 美穂	

SF1	1	星稜	3-0	金沢伏見	11
S1		木村 優布子	64	林 佳珠彩	
D1		齊藤 明日香 中川 愛菜	60	本瀬 真実 新井 真由佳	
S2		片口 夢	61	池田 果穂	
D2		能任 未奈子 馬淵 靖子	12	山上 美樹 向川 由夏	
S3		今井 未来		前川 菜生	

SF2	23	金沢西	3-0	金沢泉丘	12
S1		米田 彩	61	長谷川 真子	
D1		橋本 李里佳 宮崎 未夢	63	田中 愛 東間 塔子	
S2		筆 奈緒子	63	朝倉 友里奈	
D2		森 咲月 橋場 由依	21	堀井 紗貴子 辻 歩美	
S3		千間 美佳	10	村上 緋咲	

F	1	星稜	3-0	金沢西	23
S1		木村 優布子	61	米田 彩	
D1		齊藤 明日香 中川 愛菜	60	橋本 李里佳 宮崎 未夢	
S2		片口 夢	61	筆 奈緒子	
D2		能任 未奈子 馬淵 靖子	10	森 咲月 橋場 由依	
S3		今井 未来	10	千間 美佳	

CR1	11	金沢伏見	3-1	金沢泉丘	12
S1		本瀬 真実	62	長谷川 真子	
D1		広野 詩織 青山 美穂	16	田中 愛 東間 塔子	
S2		林 佳珠彩	75	朝倉 友里奈	
D2		山上 美樹 新井 真由佳	53	堀井 紗貴子 辻 歩美	
S3		池田 果穂	60	村上 緋咲	

CR2	11	金沢伏見	4-0	金沢西	23
S1		本瀬 真実	76(3)	米田 彩	
D1		広野 詩織 前川 菜生	62	橋本 李里佳 宮崎 未夢	
S2		林 佳珠彩	61	筆 奈緒子	
D2		山上 美樹 新井 真由佳	60	森 咲月 橋場 由依	
S3		池田 果穂	30	千間 美佳	

女子シングルス (1)

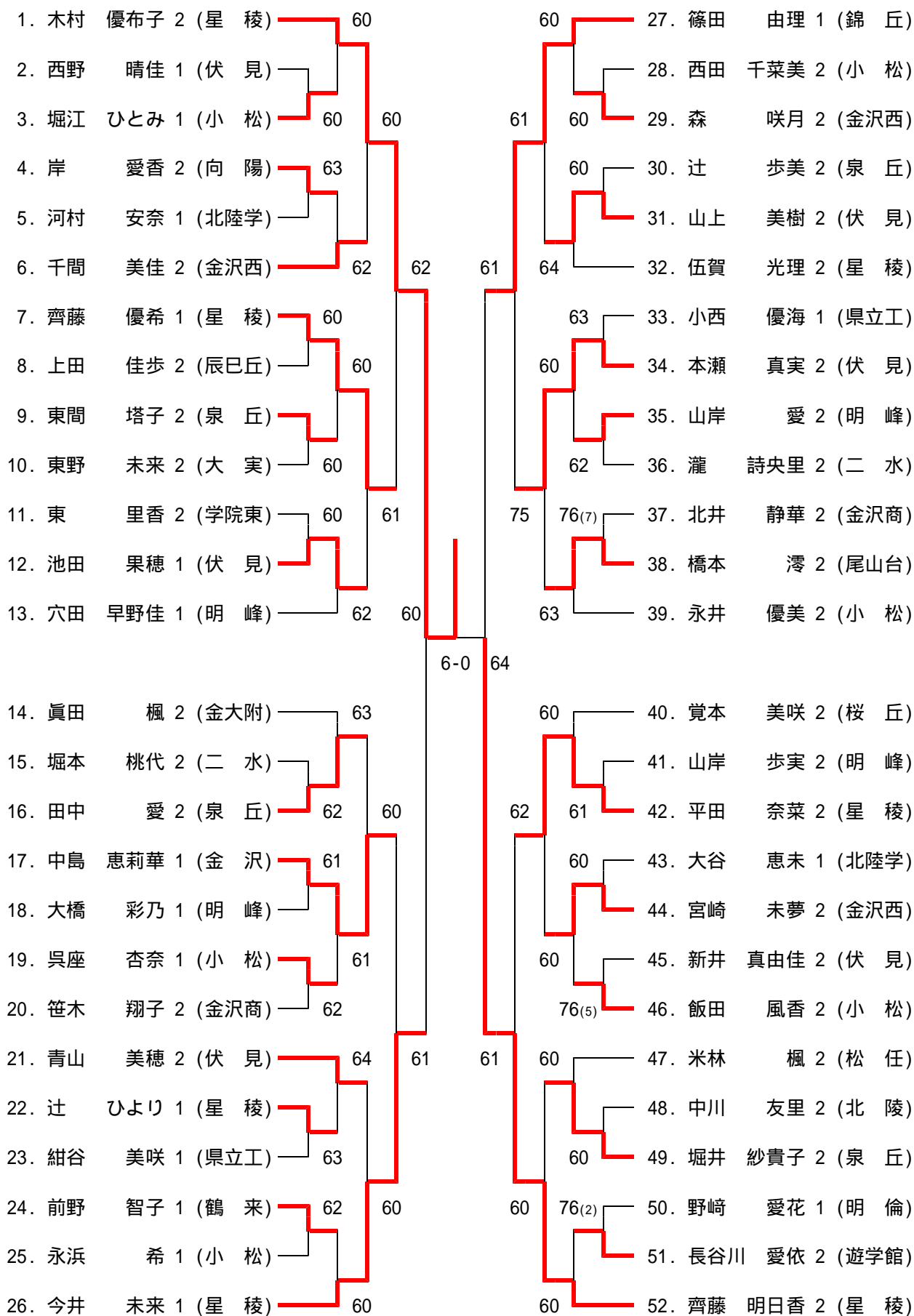

女子シングルス (2)

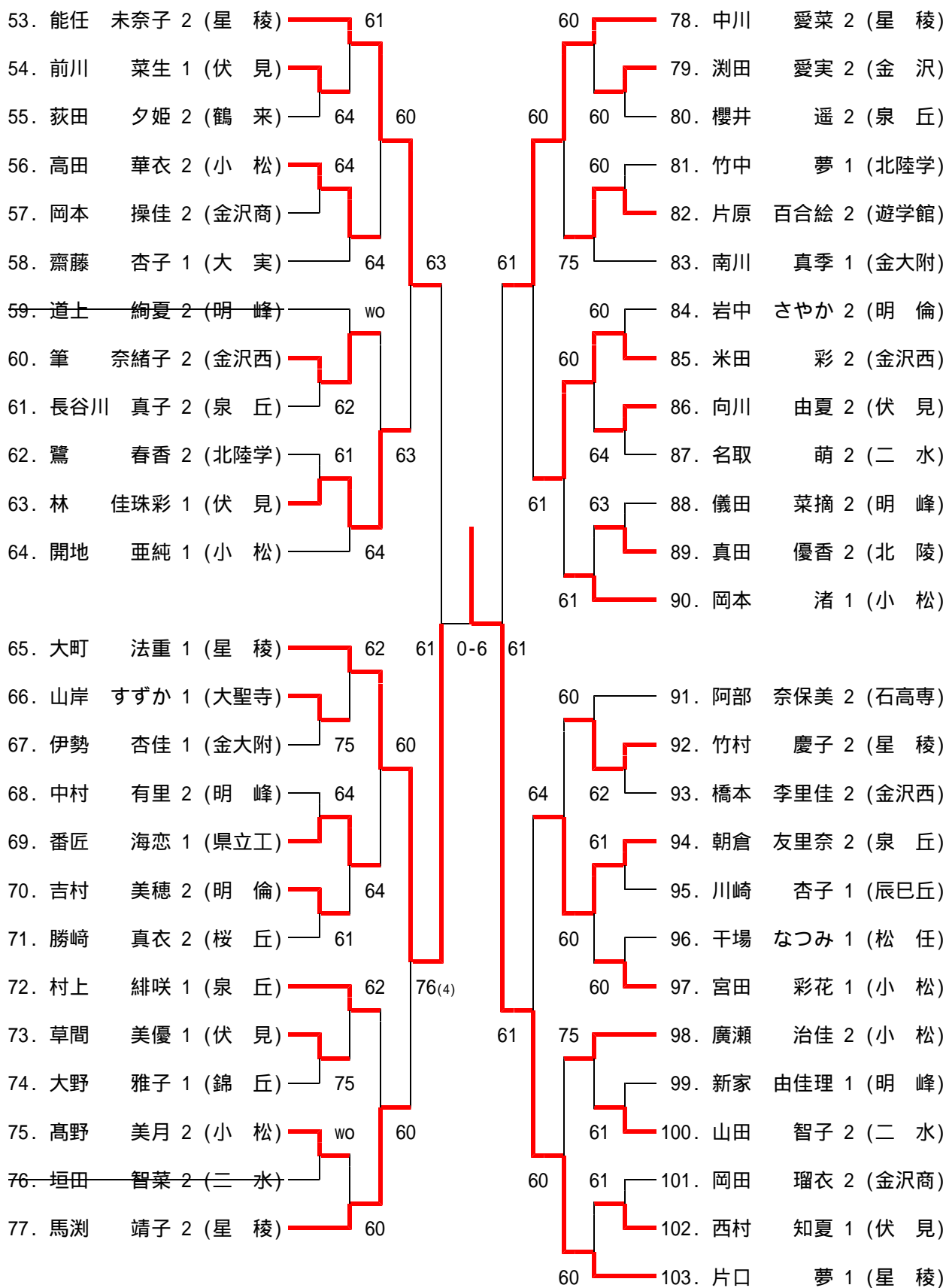

【決勝】 103. 片口 夢 1 (星稜) 6 - 3 1. 木村優布子 2 (星稜)

女子ダブルス (1)

1. 中川 2・齊藤 2 (星 稜)	60	60	31. 山上 2・池田 1 (伏 見)
2. 永濱 2・和澤 2 (辰巳丘)			32. 朝倉 1・堀場 1 (二 水)
3. 稲荷 1・中野目 1 (二 水)	75	60	33. 元田 1・山口 1 (小 松)
4. 新家 1・近藤 1 (明 峰)	63		34. 岸 2・上杉 1 (向 陽)
5. 谷口 2・中川 2 (北 陵)			35. 伊藤 2・西川 2 (泉 丘)
6. 上田 1・中井 1 (遊学館)			36. 今 2・安江 2 (北 陵)
7. 永浜 1・亀田 1 (小 松)	62	60	37. 笠間屋 1・中田 1 (遊学館)
8. 小西 1・中村 1 (県立工)	63	76 ⁽⁵⁾	38. 橋本 2・森 2 (金沢西)
9. 眞田 2・伊勢 1 (金大附)	76 ⁽¹⁾		39. 橋本 2・久野 2 (尾山台)
10. 向川 2・前川 1 (伏 見)			40. 篠田 1・古佐賀 1 (錦 丘)
11. 辻 2・堀井 2 (泉 丘)	76 ⁽⁰⁾		41. 飯田 2・堀江 1 (小 松)
12. 岡田 2・駒谷 2 (金沢商)	60	63	42. 吉倉 2・宮崎 1 (二 水)
13. 覚本 2・勝崎 2 (桜 丘)			43. 園田 2・中野 1 (松 任)
14. 石川 1・野崎 1 (明 倫)	63		44. 新家 1・多保田 1 (明 峰)
15. 開地 1・呉座 1 (小 松)	62	63	45. 小野寺 1・佐々木 1 (石高専)
		75	
		64	
16. 永井 2・廣瀬 2 (小 松)	60		46. 紺谷 1・峰岡 1 (県立工)
17. 林 1・本瀬 2 (伏 見)	62		47. 岡田 2・吉藤 2 (金大附)
18. 米田 2・宮崎 2 (金沢西)			48. 垣田 2・瀧 2 (二 水)
19. 目代 1・山下 1 (明 倫)	60	61	49. 岡崎 2・淵田 2 (金 沢)
20. 穴田 1・大橋 1 (明 峰)	61		50. 釜井 2・宮本 2 (金沢商)
21. 中島 1・端 1 (金 沢)			51. 山岸 2・山岸 2 (明 峰)
22. 森山 1・吉川 1 (北陸学)	60		52. 青木 2・岩中 2 (明 倫)
23. 里見 1・波多野 1 (錦 丘)	wo		53. 鷲 2・大谷 1 (北陸学)
24. 小澤 1・中村 1 (小 松)	62	63	54. 西村 1・古田 1 (伏 見)
25. 畑 1・山本 1 (大 実)		60	55. 上田 1・藤川 1 (遊学館)
26. 島 1・中橋 1 (泉 丘)	64		56. 高野 2・西田 2 (小 松)
27. 北村 2・先出谷 2 (松 任)	60		57. 塩田 1・中西 1 (泉 丘)
28. 田村 1・富 1 (二 水)	62	61	58. 奥出 2・河村 1 (学院東)
29. 多長 1・中出 1 (明 峰)			59. 清水 2・藤沢 2 (松 任)
30. 伍賀 2・竹村 2 (星 稜)	61	61	60. 今井 1・齊藤 1 (星 稜)

女子ダブルス (2)

61. 馬淵 2・能任 2 (星 稜)	60	60	91. 朝倉 2・長谷川 2 (泉 丘)
62. 小坂 1・森 1 (小 松)			92. 藤居 1・山岸 1 (二 水)
63. 大矢 1・八重樫 1 (明 倫)	61	60	93. 折戸 2・山本 1 (金沢商)
64. 岡田 1・深田 1 (大 実)	60		94. 関戸 2・千秋 2 (明 峰)
65. 長田 1・村井 1 (明 峰)			95. 小山 1・中川 1 (小 松)
66. 竹村 1・能崎 1 (県立工)	62		96. 鈴坂 1・辻 1 (星 稜)
67. 柴川 1・伴田 1 (金沢西)	60	60	97. 古道 1・山本 1 (松 任)
68. 阿部 2・阿部 2 (石高専)	62	76 ⁽⁵⁾	98. 表谷 2・片原 2 (遊学館)
69. 米林 2・干場 1 (松 任)	63		99. 大原 1・番匠 1 (県立工)
70. 朝瀬 1・前川 1 (学院東)			100. 千間 2・筆 2 (金沢西)
71. 太田 2・柴田 1 (辰巳丘)	wo		101. 上田 2・川崎 1 (辰巳丘)
72. 草間 1・鳩 1 (伏 見)	63	75	102. 岡本 1・宮田 1 (小 松)
73. 本江 2・吉山 2 (二 水)			103. 北山 2・吉村 2 (明 倫)
74. 飯田 1・江縁 1 (金 沢)	62		104. 名取 2・堀本 2 (二 水)
75. 岡本 2・笹木 2 (金沢商)	63	75	105. 荻田 2・前野 1 (鶴 来)
		62	
76. 東間 2・田中 2 (泉 丘)	60	60	106. 東野 2・齋藤 1 (大 実)
77. 長谷川 2・諸川 2 (遊学館)	60		107. 東 2・長山 1 (学院東)
78. 河合 2・高田 2 (小 松)			108. 儀田 2・中村 2 (明 峰)
79. 北井 2・木村 1 (金沢商)	62	62	109. 武田 1・宮田 1 (金 沢)
80. 青山 2・広野 2 (伏 見)	61		110. 橋場 1・松田 1 (金沢西)
81. 真田 2・高橋 2 (北 陵)			111. 澁谷 2・山田 2 (二 水)
82. 小野 2・新田 2 (二 水)	63		112. 太田 1・吉川 1 (小 松)
83. 東出 2・道上 2 (明 峰)	64	60	113. 櫻井 2・村上 1 (泉 丘)
84. 郭 1・南川 1 (金大附)	wo	62	114. 東 2・久野 2 (尾山台)
85. 杉野 2・山岸 2 (桜 丘)	63		115. 西田 1・西野 1 (伏 見)
86. 桂木 2・橋本 2 (小 松)			116. 大野 1・藤村 1 (錦 丘)
87. 河村 1・竹中 1 (北陸学)	76 ⁽⁸⁾	60	117. 北原 2・橋本 2 (桜 丘)
88. 前戸 1・増田 1 (明 峰)	60	60	118. 江尻 1・遠田 1 (遊学館)
89. 加藤 1・矢木 1 (明 倫)			119. 木村 2・片口 1 (星 稜)
90. 平田 2・大町 1 (星 稜)	60		

【決勝】119. 木村・片口(星稜) 7 - 6 (1) 1. 中川・齋藤(星稜)

大会名 平成24年度(第26回)金沢地区高等学校テニスダブルス選手権大会
主催 金沢市テニス協会
主管 石川県高等学校体育連盟テニス部, 石川県テニス協会
開催日 平成24年11月4日(日), 11日(日)
会場 城北市民テニスコート, 西部緑地公園テニスコート

平成24年度 金沢地区高校テニスダブルス大会

男子 (その1)

2日目の天候不良によりベスト8で打ち切り

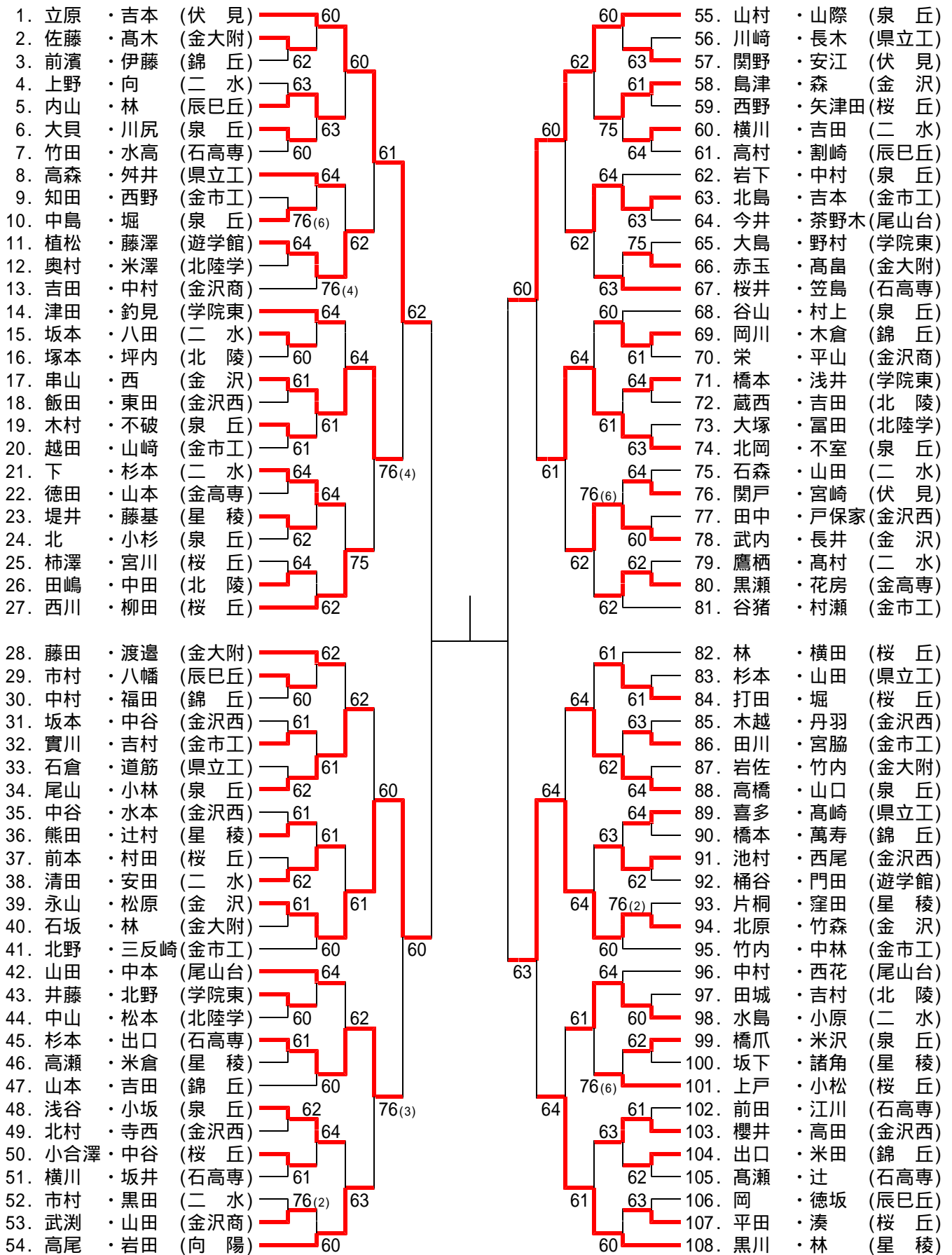

平成24年度 金沢地区高校テニスダブルス大会

男子 (その2)

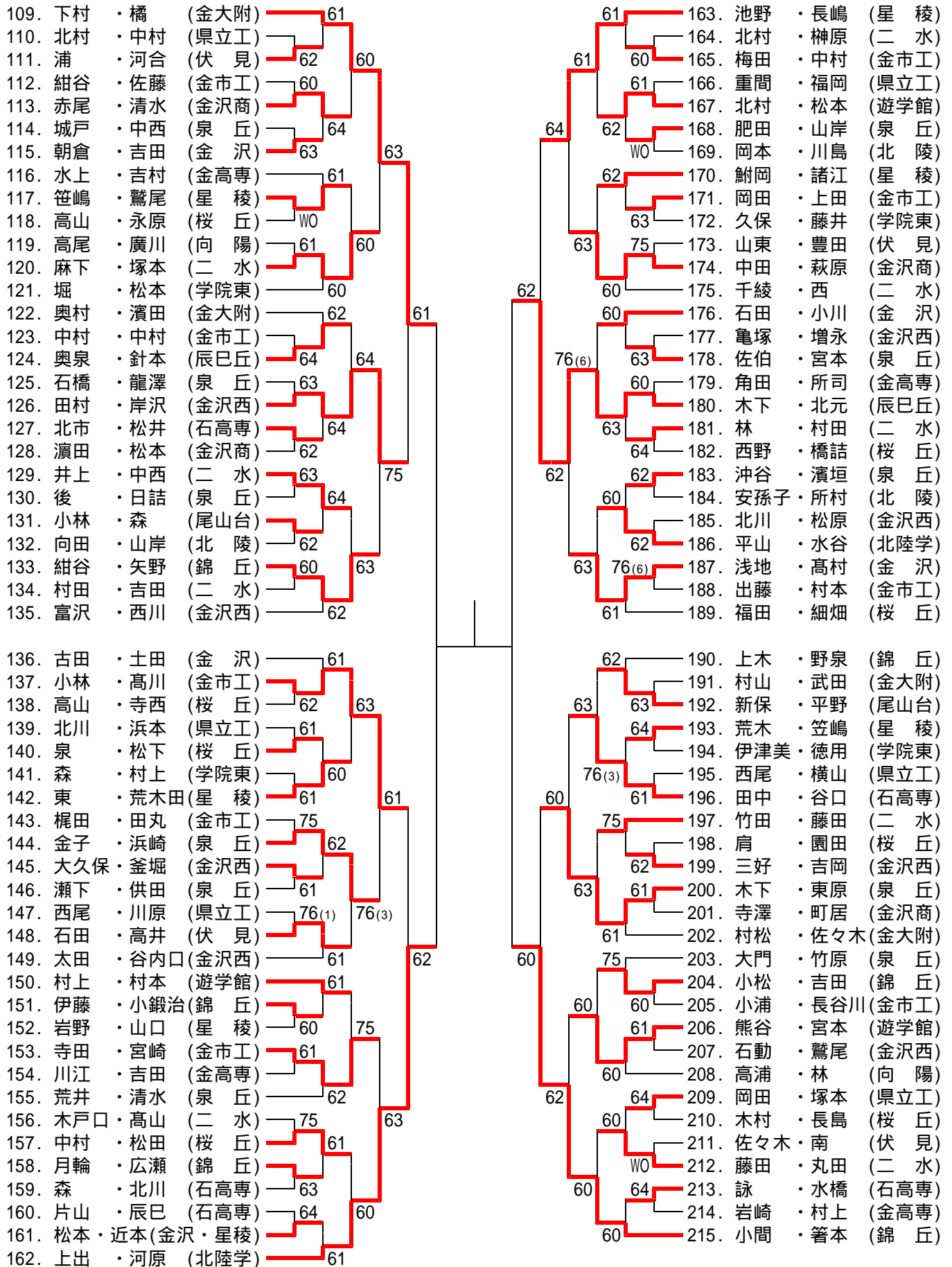

平成24年度 金沢地区高校テニスダブルス大会

女子

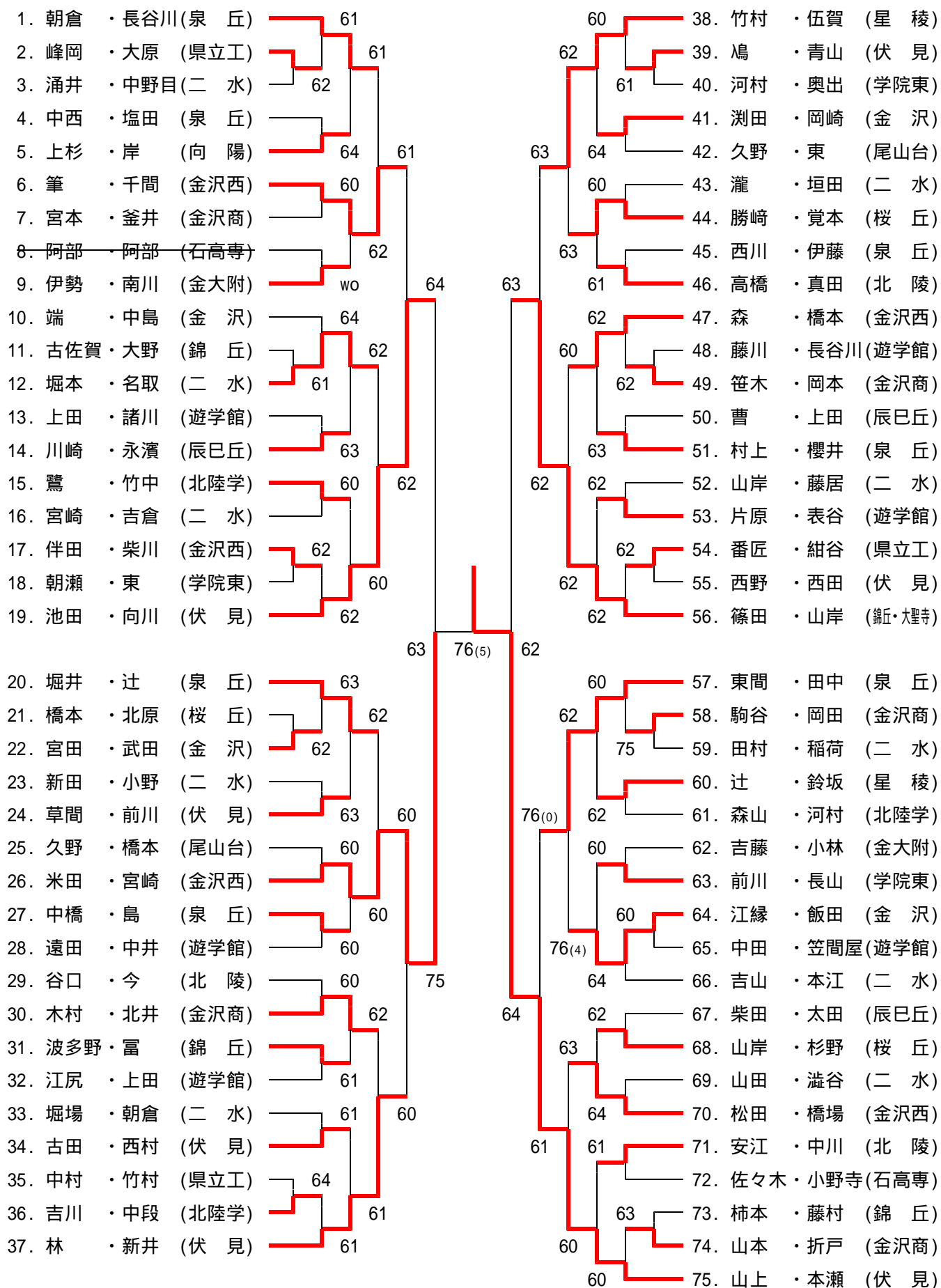

平成24年度 金沢地区高校テニスダブルス大会

女子

第2日 11月11日(日) 試合開始 8:15

【メインドロー】

No. 1、No. 2 コートでオーダーオブプレイにしたがって進行する。
1セットマッチ(6-6タイプブレイク)、セルフジャッジ。

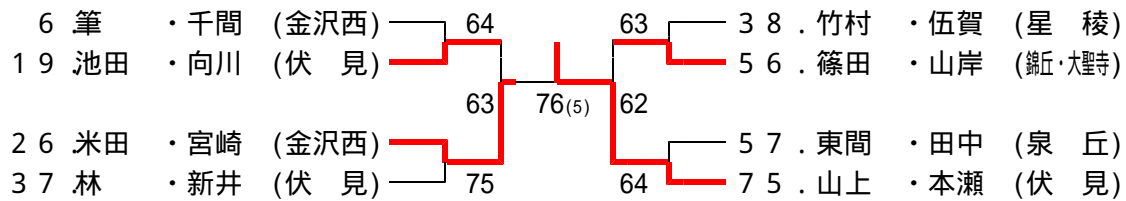

6 筆・千間(金沢西) 2-6 37 林 広野・新井(伏見)
38 竹村・伍賀(星稜) 6-2 57 東間・田中(泉丘)
19 池田・向川(伏見) 3-6 56 篠田・山岸(鉾・大野)

【練習試合】

No. 3 ~No. 5 コートで本部のコールにしたがって進行する。
1セットマッチ(6-6タイプブレイク)、ノーアドバンテージ、セルフジャッジ。
グループC ~ Fについては各校の事情により選手の変更を認める。

グループA

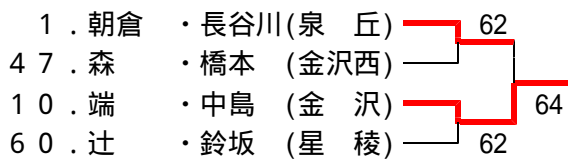

47.森・橋本(金沢西) 6-0 60.辻・鈴坂(星稜)

グループB

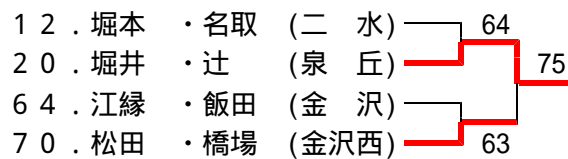

12.堀本・名取(二水) 6-2 64.江縁・飯田(金沢)

グループC

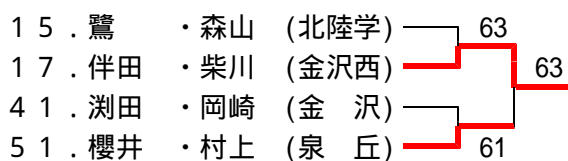

グループD

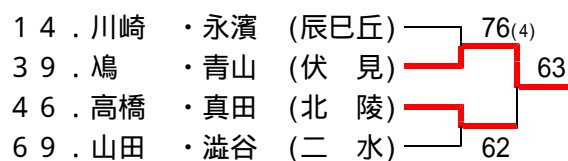

グループE

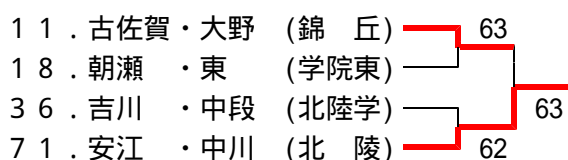

グループF

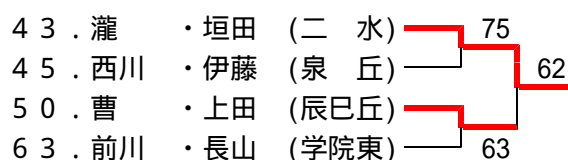

大会名 平成24年度加賀地区高等学校テニスダブルス選手権大会
主催 小松市テニス協会
主管 石川県高等学校体育連盟テニス部, 石川県テニス協会
開催日 平成24年11月4日(日), 11(日)
会場 辰口丘陵公園テニスコート, 小松運動公園末広テニスコート

平成24年度(第26回) 加賀地区高校テニスダブルス大会

平成24年11月4日 辰口丘陵公園テニスコート

男子ダブルス

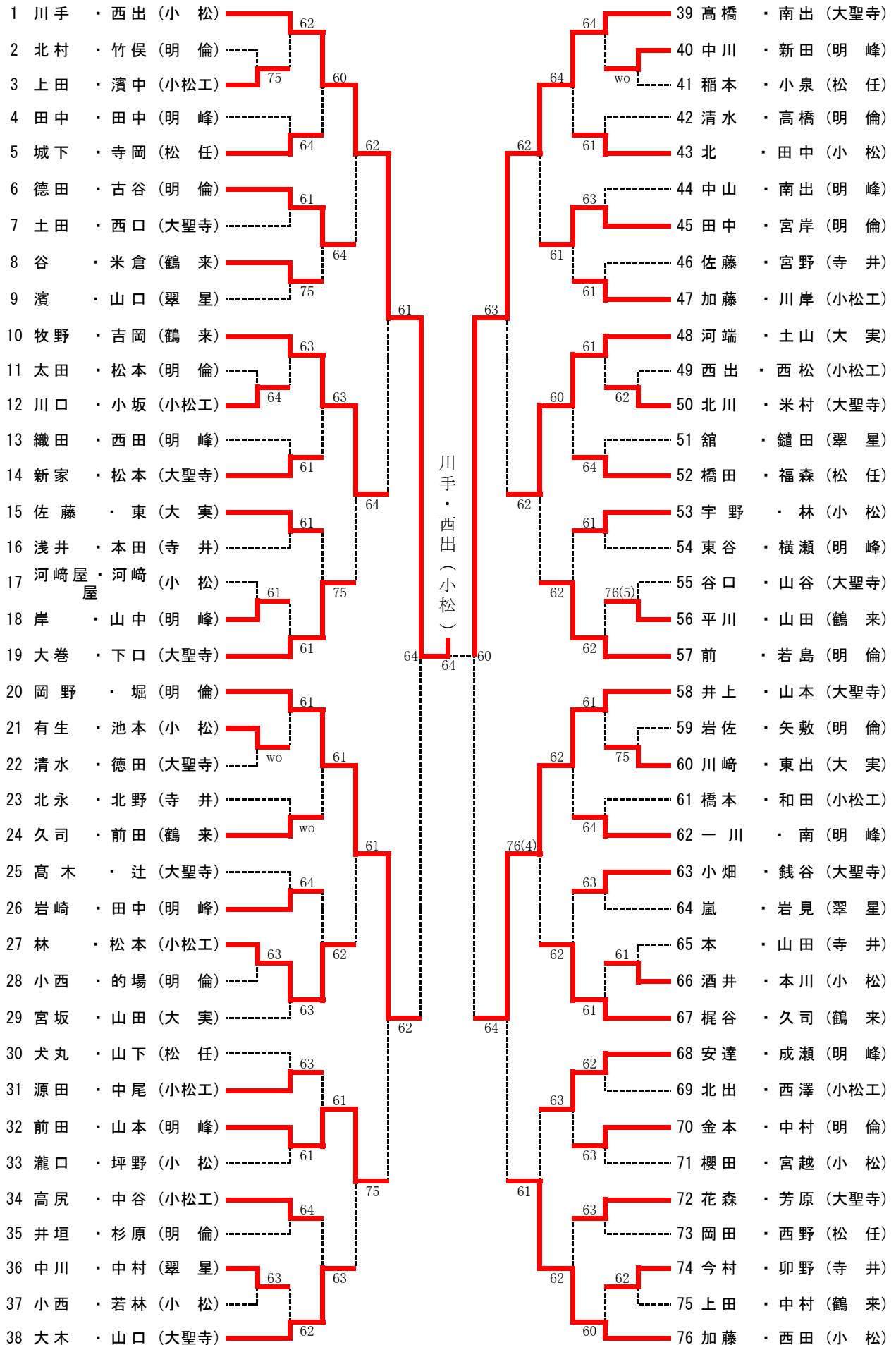

女子ダブルス

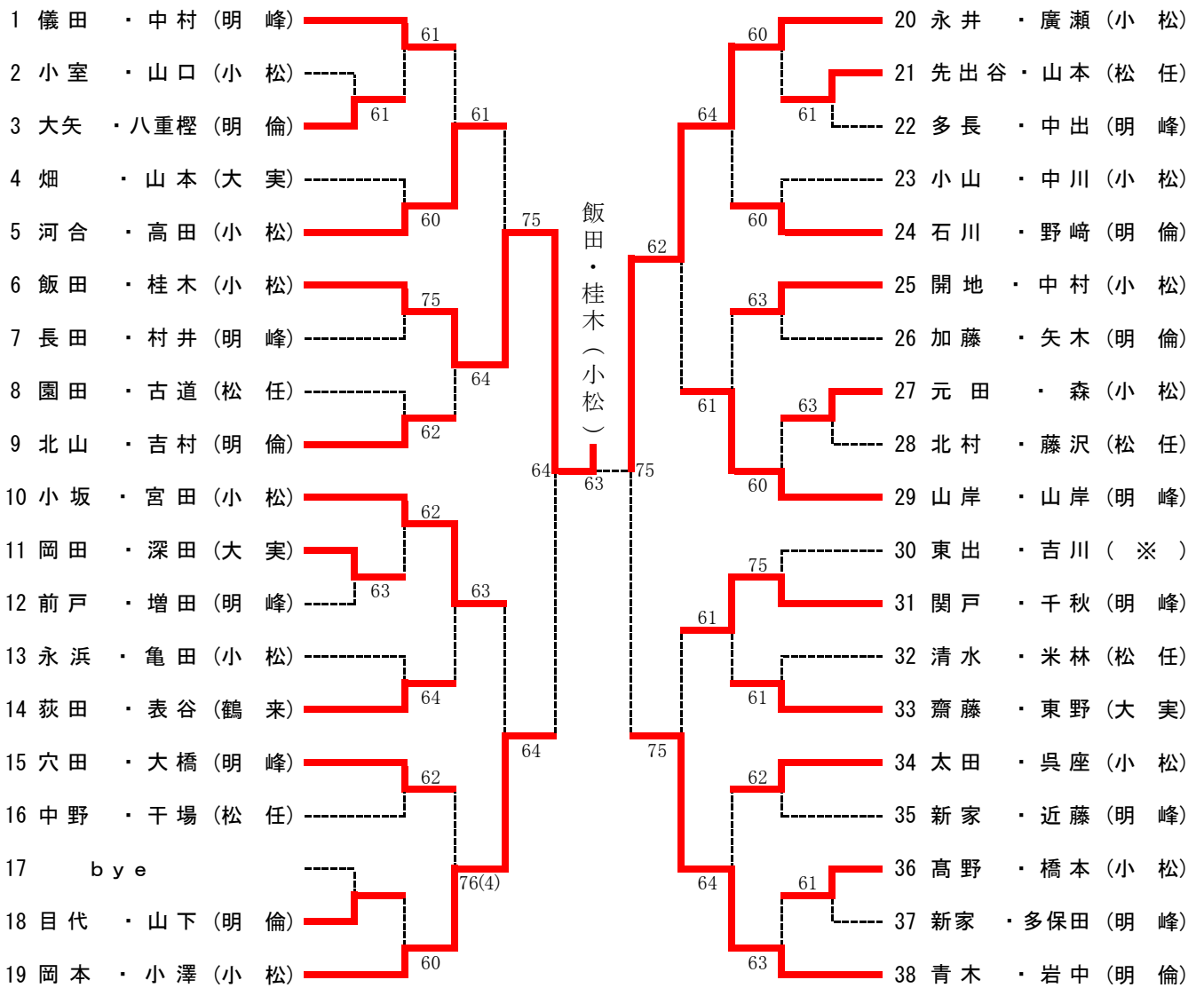

(※)明峰・小松

大会名 平成24年度(第25回)石川県高校テニスダブルス選手権大会
主催 石川県テニス協会
主管 小松市テニス協会, 石川県高等学校体育連盟テニス部
開催日 平成25年1月6日(日)
会場 こまつドーム

第25回 石川県高校テニスダブルス選手権大会

平成25年1月6日(日)こまつドーム

男子

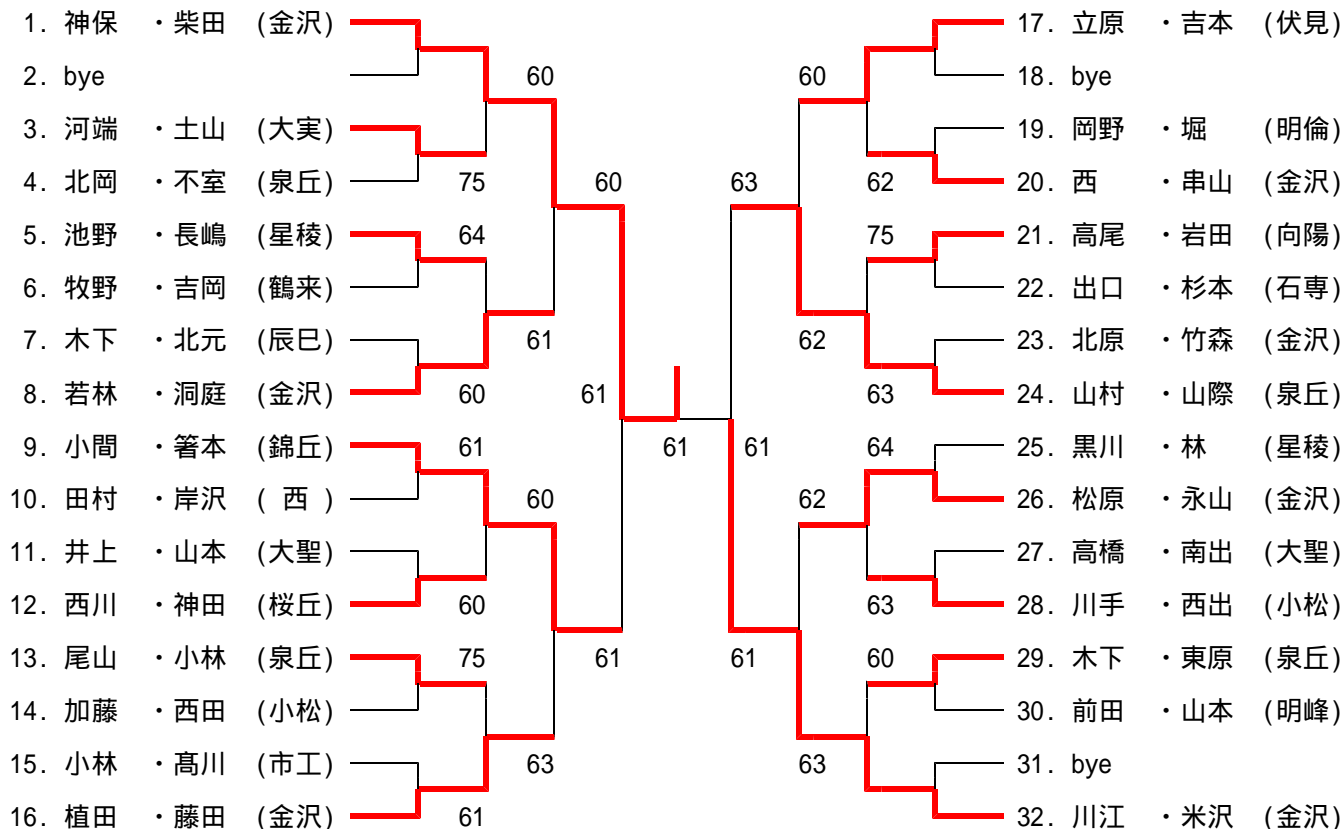

女子

